

ПОГОДЖЕНО

**Рішення виконавчого комітету
Кременчуцької міської ради
Полтавської області**

№ _____

Міський голова

_____ **В.О. МАЛЕЦЬКИЙ**

М.П.

ЗАТВЕРДЖЕНО

**Директор комунального
підприємства «Теплоенерго»**

В.М. ОДНОШЕВНИЙ

14/08 _____ 2020 року

М.П.

ІНВЕСТИЦІЙНА ПРОГРАМА
комунального підприємства «Теплоенерго»
на період з 01.10.2020 по 30.09.2021

**Перелік документів, що надається у складі інвестиційної програми
КП «Теплоенерго» на період з 01.10.2020 по 30.09.2021**

№ п/п	Зміст	№ сторінки
1	Додаток 3. Інформаційна картка ліцензіата до інвестиційної програми на період з 01.10.2020 по 30.09.2021 року.	с.4
2	Пояснювальна записка до розрахунку оцінки економічної ефективності інвестиційної програми.	с.6
3	Додаток 4. Фінансовий план використання коштів для виконання інвестиційної програми на період з 01.10.2020 по 30.09.2021 року.	с.8
4	Додаток 5. Фінансовий план використання коштів для виконання інвестиційної програми та їх урахування у структурі тарифів на період з 01.10.2020 по 30.09.2021 року.	с.13
5	Додаток 5.1. Пояснення до фінансового плану використання коштів для виконання інвестиційної програми на період з 01.10.2020 по 30.09.2021 року.	с.16
6	Додаток 6. План витрат за джерелами фінансування на виконання інвестиційної програми для врахування у структурі тарифів на період з 01.10.2020 по 30.09.2021 року.	с.19
7	Додаток 7. Узагальнена характеристика об'єктів тепlopостачання КП «Теплоенерго» м. Кременчука станом на 01.01.2020 рік.	с.21
8	Пояснювальна записка до Інвестиційної програми КП «Теплоенерго» на період з 01.10.2020 по 30.09.2021 року.	с.25
9	Опис заходів Інвестиційної програми КП «Теплоенерго» на період з 01.10.2020 по 30.09.2021 року.	с.29
26	Документи фінансової звітності за 2018, 2019 роки (баланс, звіт про фінансові результати, звіт про рух грошових коштів, звіт про власний капітал) КП «Теплоенерго» (копії).	с.177

27	Додаток 8. Інформаційна згода посадової особи ліцензіата на обробку персональних даних.	с.194
----	---	-------

**Інформаційна картка ліцензіата до інвестиційної програми
на період з 01.10.2020 по 30.09.2021 року**

(строк)

Комунальне підприємство «Теплоенерго»
м. Кременчук

1. ЗАГАЛЬНА ІНФОРМАЦІЯ ПРО ЛІЦЕНЗІАТА

Найменування ліцензіата	Комунальне підприємство «Теплоенерго»
Рік заснування	2001р.
Форма власності	комунальна
Місце знаходження	39600, вул. Софіївська, 68, м. Кременчук, Полтавської обл.
Код за ЄДРПОУ	31700972
Прізвище, ім'я, по батькові посадової особи ліцензіата, посада	Одношевий Віталій Миколайович - директор
Тел., факс, e-mail	тел. 8 (0536) 758722, тел/факс 8 (0536) 758719 E-Mail: office@kremenchuk-teplo.org.ua
Ліцензія на транспортування теплової енергії магістральними та місцевими (розподільчими) тепловими мережами	№286 від 17.08.2012 видана Полтавською обласною державною адміністрацією
Ліцензія на постачання теплової енергії	№286 від 17.08.2012 видана Полтавською обласною державною адміністрацією
Ліцензія на виробництво теплової енергії (крім діяльності з виробництва теплової енергії на теплоелектроцентралях, теплоелектростанціях, атомних електростанціях і когенераційних установках та установках з використанням нетрадиційних або поновлюваних джерел енергії)	№286 від 17.08.2012 видана Полтавською обласною державною адміністрацією
Ліцензія на виробництво теплової енергії на теплоелектроцентралях та установках з використанням нетрадиційних або поновлюваних джерел енергії	відсутня
Ліцензія на господарську діяльність, пов'язану із створенням об'єктів архітектури	відсутня

Статутний капітал ліцензіата, тис. грн. (станом на 01.01.2020)	75991,00
Балансова вартість активів, тис. грн. (станом	208968,00

на 01.01.2020)	
Амортизаційні відрахування за останній звітний період, тис. грн.. (станом на 01.01.2020)	11797,00
Заборгованість зі сплати податків, зборів (обов'язкових платежів)	відсутня

2. ЗАГАЛЬНА ІНФОРМАЦІЯ ПРО ІНВЕСТИЦІЙНУ ПРОГРАМУ

Цілі інвестиційної програми	Зниження експлуатаційних витрат та підвищення якості надання послуг
Строк реалізації інвестиційної програми	Протягом 12 місяців
На якому етапі реалізації заходів, зазначених в інвестиційній програмі, знаходиться ліцензіат	Проектування, планування
Головні етапи реалізації інвестиційної програми	Будівельно-монтажні роботи Закупівля обладнання

3. ВІДОМОСТІ ПРО ІНВЕСТИЦІЇ ЗА ІНВЕСТИЦІЙНОЮ ПРОГРАМОЮ

Загальний обсяг інвестицій, тис. грн (без ПДВ)	10674,32
власні кошти	10674,32
позичкові кошти	0
залучені кошти	0
бюджетні кошти	0
Напрямки використання інвестицій (у % від загального обсягу інвестицій):	
Заходи зі зниження питомих витрат, а також втрат ресурсів	71,4 %
Заходи щодо забезпечення технологічного та/або комерційного обліку ресурсів	0,4 %
Заходи щодо впровадження та розвитку інформаційних технологій	0
Заходи щодо модернізації та закупівлі транспортних засобів спеціального та спеціалізованого призначення	0
Заходи щодо підвищення екологічної безпеки та охорони навколишнього середовища	0
Інші заходи	28,2 %

4. ОЦІНКА ЕКОНОМІЧНОЇ ЕФЕКТИВНОСТІ ІНВЕСТИЦІЙНОЇ ПРОГРАМИ

Чиста приведена вартість (тис. грн.)	2259,43
Внутрішня норма дохідності, %	86,58
Дисконтований період окупності, років	3,2
Індекс прибутковості, коефіцієнт	1,224

Директор
КП «Теплоенерго»

М.П.

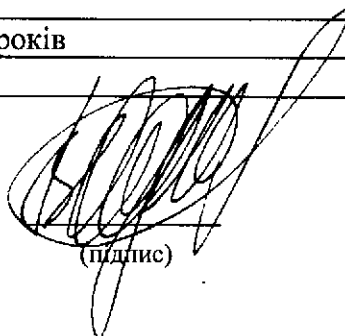

(підпис)

В. М. ОДНОШЕВНИЙ
(прізвище, ім'я, по батькові)

Пояснювальна записка до розрахунку оцінки економічної ефективності інвестиційної програми

Розрахунок оцінки економічної ефективності Інвестиційної програми КП «Теплоенерго» на період з 01.10.2020 по 30.09.2021 року виконано за прикладом, який наведено на офіційному сайті Національної комісії, що здійснює державне регулювання у сферах енергетики та комунальних послуг.

Розрахунок прогнозованих показників ефективності інвестиційної програми

- інвестиційні витрати (загальна сума колонки 4 Додатку 5.1 Порядку) – 10674,32 тис. грн;
- річний економічний ефект від впровадження інвестиційних заходів становить (загальна сума колонки 17 Додатку 5.1 Порядку) – 3558,20 тис.грн;
- ставка дисконтування – 6,0%; (ставка НБУ - затверджено Рішенням Правління Національного банку України від 11 червня 2020 року № 397-рш "Про розмір облікової ставки").

1) Чиста приведена вартість (NPV)

Чиста приведена вартість розраховується за формулою, грн.:

$$NPV = -\sum I_k / (1+r)^k + \sum CF_k / (1+r)^k$$

де CF_k – потік коштів (доходів) (річний економічний ефект) від впровадження інвестиційного заходу у k -му році, грн.,

r – ставка дисконтування,

I_k – інвестиційні витрати у k -му році, грн.

$$NPV = 10070,11 \text{ тис.грн.}$$

2) Внутрішня норма дохідності (IRR)

Для розрахунку внутрішньої норми дохідності інвестиційної програми використовуємо функцію ВСД (внутрішня ставка дохідності) програмного комплексу EXEL за таким алгоритмом:

$$IRR = \text{функція ВСД} (-10674,32; 3356,79 + 3166,79 + 2987,53 + 2818,43) = 86,58\%$$

3) Дисконтований період окупності (DPP)

Перераховуємо грошові потоки у вигляді поточних вартостей для кожного року, грн.:

$$PV_k = CF_k / (1+r)^k,$$

$$PV_1 = (10070,11 / (1+0,06))^1 = 3356,79 \text{ тис.грн,}$$

$$PV_2 = (10070,11 / (1+0,06))^2 = 3166,79 \text{ тис.грн,}$$

$$PV_3 = (10070,11 / (1+0,06))^3 = 2987,53 \text{ тис.грн,}$$

$$PV_3 = (10070,11 / (1+0,06)^4) = 2818,43 \text{ тис.грн}$$

Сума $PV_1 + PV_2 + PV_3 + PV_4 = 12329,54$ тис.грн, що більше розміру дисконтованих інвестицій (10070,11 тис.грн) на 2259,43 тис.грн. Якщо припустити, що приплив коштів надходить рівномірно протягом всього періоду (за замовчуванням передбачається, що кошти надходять у кінці періоду) то можна обчислити залишок від 4 року

$$DPP = \sum CF_{1-20} / (1+r)^{1-30} \geq I_1 / (1+r)^1$$

Залишок 4 – го року: $1 - (12329,54 - 10070,11) / 2818,43 = 1 - 0,802 = 0,198$ років
таким чином відшкодування первісних інвестиційних витрат відбудеться за
 $3 + 0,198 = 3,198 \approx 3,2$ роки

4) Індекс прибутковості проекту (Інвестиційної програми)

$$PI = (\sum CF_k / (1+r)^k) / (\sum I_k / (1+r)^k)$$

$$PI = 12329,54 \text{ тис.грн} / 10070,11 \text{ тис.грн} = 1,224.$$

В.о. начальника ФЕВ



В. МАКСИМОВА

ПОГОДЖЕНО

Рішення виконавчого комітету Кременчуцької міської ради Полтавської області

Міський голова

В.О. МАЛЕЦЬКИЙ

М.П.

ЗАТВЕРДЖЕНО

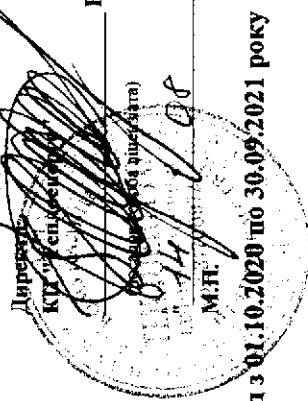

В.М. ОДНОШЕВНИЙ

2020 р.

Фінансовий план використання коштів для виконання інвестиційної програми на період з 01.10.2020 по 30.09.2021 року

КП "Теллоенерго"
(найменування ліцензіата)

№ з/п	Найменування заходів (пооб'єктно)	Кількісний показник (одиниця виміру)	Фінансовий план використання коштів на виконання інвестиційної програми за джерелами фінансування, тис. грн (без ПДВ)										За способом виконання, тис. грн (без ПДВ)	Графік здійснення заходів та використання коштів на планований та прогнозний періоди тис. грн (без ПДВ)				№ аркуша об'рунтовуючих матеріалів	Економія паливно-енергетичних ресурсів (тонна у вмовного палива/прогнозний період), (тис. грн/прогнозний період)	Економія фонду зарплатної плати, (тис. грн/прогнозний період)	Економічний ефект (тис. грн) **
			з урахуванням:											Строк окупності (місяців) *							
			затальна сума	амортизаційні відрахування	виробничі інвестиції з прибутку	позичкові кошти	інші залучені кошти, з них:		бюджетні кошти (не підлягають поверненню)		не підлягають поверненню			господарський (вартість матеріальних ресурсів)		планованій період +1					
1	2	3	4	5	6	7	8	9	10	11	12	13	14	15	16	17	18	19	20		
Виробництво теплової енергії																					
Будівництво, реконструкція та модернізація об'єктів теплостачання (звільняється від оподаткування згідно з пунктом 154.9 статті 154 Податкового кодексу України), з урахуванням:																					
Заходи зі зниження питомих витрат, а також витрат ресурсів, з них:																					
1.1.1	—	—	0,00	x	x	x	x	x	x	0,00	0,00	0,00	0,00	0,00	0,00	—	0,00	0,00	0,00		
Усього за підпунктом 1.1.1			0,00	x	x	x	x	x	x	0,00	0,00	0,00	0,00	0,00	0,00	—	0,00	0,00	0,00		
1.1.2	—	—	0,00	x	x	x	x	x	x	0,00	0,00	0,00	0,00	0,00	0,00	—	0,00	0,00	0,00		
Усього за підпунктом 1.1.2			0,00	x	x	x	x	x	x	0,00	0,00	0,00	0,00	0,00	0,00	—	0,00	0,00	0,00		
Інші заходи, з них:																					
1.1.3	—	—	0,00	x	x	x	x	x	x	0,00	0,00	0,00	0,00	0,00	0,00	—	0,00	0,00	0,00		
Усього за підпунктом 1.1.3			0,00	x	x	x	x	x	x	0,00	0,00	0,00	0,00	0,00	0,00	—	0,00	0,00	0,00		
Усього за пунктом 1.1			0,00	x	x	x	x	x	x	0,00	0,00	0,00	0,00	0,00	0,00	—	0,00	0,00	0,00		
1.2	Інші заходи (не звільняється від оподаткування згідно з пунктом 154.9 статті 154 Податкового кодексу України), з урахуванням:																				
Заходи зі зниження питомих витрат, а також витрат ресурсів, з них:																					
1.2.1	Інші заходи (не звільняється від оподаткування згідно з пунктом 154.9 статті 154 Податкового кодексу України), з урахуванням:																				
Заходи зі зниження питомих витрат, а також витрат ресурсів, з них:																					
1.2.1.1.	Придбання насосного обладнання	6 шт.	303,01	303,01	0,00	0,00	x	x	x	303,01	0,00	303,01	0,00	0,00	0,00	—	0,00	0,00	0,00	381,43	

1	2	3	4	5	6	7	8	9	10	11	12	13	14	15	16	17	18	19	20
1.2.1.2.	Придбання частотних перетворювачів	2 шт.	33,93	33,93	0,00	0,00	x	x	x	33,93	0,00	33,93	0,00	0,00	9,27	—	0,00	0,00	43,93
Усього за підпунктом 1.2.1			336,94	336,94	0,00	0,00	x	x	x	336,94	0,00	336,94	0,00	0,00	9,51	—	0,00	0,00	425,36
1.2.2	Заходи щодо забезпечення технологічного та/або комерційного обліку ресурсів, з них:																		
	—	—	0,00	x	x	x	x	x	x	0,00	0,00	0,00	0,00	0,00	0,00	—	0,00	0,00	0,00
Усього за підпунктом 1.2.2			0,00	x	x	x	x	x	x	0,00	0,00	0,00	0,00	0,00	0,00	—	0,00	0,00	0,00
1.2.3	Заходи щодо впровадження та розвитку інформаційних технологій, з них:																		
	—	—	0,00	x	x	x	x	x	x	0,00	0,00	0,00	0,00	0,00	0,00	—	0,00	0,00	0,00
Усього за підпунктом 1.2.3			0,00	x	x	x	x	x	x	0,00	0,00	0,00	0,00	0,00	0,00	—	0,00	0,00	0,00
1.2.4	Заходи щодо модернізації та закупівлі транспортних засобів спеціального та спеціалізованого призначення, з них:																		
	—	—	0,00	x	x	x	x	x	x	0,00	0,00	0,00	0,00	0,00	0,00	—	0,00	0,00	0,00
Усього за підпунктом 1.2.4			0,00	x	x	x	x	x	x	0,00	0,00	0,00	0,00	0,00	0,00	—	0,00	0,00	0,00
1.2.5	Інші заходи, з них:																		
1.2.5.1	-	-	0,00	x	x	x	x	x	x	0,00	0,00	0,00	0,00	0,00	0,00	—	0,00	0,00	0,00
Усього за підпунктом 1.2.5			0,00	x	x	x	x	x	x	0,00	0,00	0,00	0,00	0,00	0,00	—	0,00	0,00	0,00
Усього за пунктом 1.2			336,94	336,94	0,00	0,00	x	x	x	336,94	0,00	336,94	0,00	0,00	9,51	—	0,00	0,00	425,36
Усього за розділом I			336,94	336,94	0,00	0,00	x	x	x	336,94	0,00	336,94	0,00	0,00	9,51	—	0,00	0,00	425,36
II	Транспортування теплової енергії																		
2.1	Будівництво, реконструкція та модернізація об'єктів теплопостачання (звільняється від оподаткування згідно з пунктом 154.9 статті 154 Податкового кодексу України), з урахуванням:																		
2.1.1	Заходи зі зниження питомих витрат, а також витрат ресурсів, з них:																		
	—	—	0,00	x	x	x	x	x	x	0,00	0,00	0,00	0,00	0,00	0,00	—	0,00	0,00	0,00
Усього за підпунктом 2.1.1			0,00	x	x	x	x	x	x	0,00	0,00	0,00	0,00	0,00	0,00	—	0,00	0,00	0,00
2.1.2	Заходи щодо забезпечення технологічного та/або комерційного обліку ресурсів, з них:																		
	—	—	0,00	x	x	x	x	x	x	0,00	0,00	0,00	0,00	0,00	0,00	—	0,00	0,00	0,00
Усього за підпунктом 2.1.2			0,00	x	x	x	x	x	x	0,00	0,00	0,00	0,00	0,00	0,00	—	0,00	0,00	0,00
2.1.3	Інші заходи, з них:																		
	—	—	0,00	x	x	x	x	x	x	0,00	0,00	0,00	0,00	0,00	0,00	—	0,00	0,00	0,00
Усього за підпунктом 2.1.3			0,00	x	x	x	x	x	x	0,00	0,00	0,00	0,00	0,00	0,00	—	0,00	0,00	0,00
Усього за пунктом 2.1			0,00	x	x	x	x	x	x	0,00	0,00	0,00	0,00	0,00	0,00	—	0,00	0,00	0,00
2.2	Інші заходи (не звільняється від оподаткування згідно з пунктом 154.9 статті 154 Податкового кодексу України), з урахуванням:																		
2.2.1	Заходи зі зниження питомих витрат, а також витрат ресурсів, з них:																		
2.2.1.1.	Придбання насосного обладнання	37 шт.	1237,74	977,19	260,55	0,00	x	x	x	1237,74	0,00	1237,74	0,00	0,00	17,35	—	0,00	0,00	856,01
2.2.1.2.	Придбання частотних перетворювачів	12 шт.	584,00	514,67	69,33	0,00	x	x	x	584,00	0,00	584,00	0,00	0,00	10,17	—	0,00	0,00	688,98
2.2.1.3.	Ремонт теплоtrasи між ТК-1/6 та ЦТП-248 м-ну "Раківка"	0,493 км./однотру бний	4760,76	431,24	4329,52	0,00	x	x	x	4760,76	0,00	4760,76	0,00	0,00	74,86	—	0,00	0,00	744,31

1	2	3	4	5	6	7	8	9	10	11	12	13	14	15	16	17	18	19	20
2.2.1.4.	Заміна ділянки трубопроводу гарячого водопостачання кварталу 134 від ЦТП 134 до ТК-10 бний	0,140 км./однотру бний	292,39	265,15	27,24	0,00	x	x	x	292,39	0,00	292,39	0,00	0,00	49,33	—	0,00	0,00	69,44
2.2.1.5.	Заміна ділянки трубопроводу централізованого опалення та гарячого водопостачання від ТК-1 до ТК-9 кварталу 108	0,227 км./однотру бний	405,34	367,58	37,76	0,00	x	x	x	405,34	0,00	405,34	0,00	0,00	33,00	—	0,00	0,00	144,95
2.2.2	Усього за підпунктом 2.2.1		7280,23	2555,83	472,40	0,00	x	x	x	7280,23	0,00	7280,23	0,00	0,00	34,26	—	0,00	0,00	2503,69
Заходи щодо забезпечення технологічного та/або комерційного обліку ресурсів, з них:																			
2.2.2.1	Придбання лічильників електричної енергії та модемів до них	6 шт.	37,56	34,06	3,5	0,00	x	x	x	37,56	0,00	37,56	0,00	0,00	72,00	—	0,00	0,00	6,26
2.2.3	Усього за підпунктом 2.2.2		37,56	34,06	3,50	0,00	x	x	x	37,56	0,00	37,56	0,00	0,00	72,00	—	0,00	0,00	6,26
Заходи щодо впровадження та розвитку інформаційних технологій, з них:																			
2.2.4	Усього за підпунктом 2.2.3		0,00	x	x	x	x	x	x	0,00	0,00	0,00	0,00	0,00	0,00	—	0,00	0,00	0,00
2.2.4	Усього за підпунктом 2.2.4		0,00	x	x	x	x	x	x	0,00	0,00	0,00	0,00	0,00	0,00	—	0,00	0,00	0,00
Інші заходи, з них:																			
2.2.5.1	Придбання причепа тракторного самоскидного 2ПТС	4 од.	123,33	111,84	11,49	0,00	x	x	x	123,33	0,00	123,33	0,00	0,00	60,00	—	0,00	0,00	24,67
2.2.5.2	Придбання зварювального агрегату на одноосному шасі та зварювального апарату для пластикових труб	1 од.	1221,67	1107,85	113,82	0,00	x	x	x	1 221,67	0,00	1 221,67	0,00	0,00	60,00	—	0,00	0,00	244,33
2.2.5.3	Придбання компресорного агрегату	4 од.	673,51	610,76	62,75	0,00	x	x	x	673,51	0,00	673,51	0,00	0,00	60,00	—	0,00	0,00	134,70
2.2.5.4	Придбання трасошукача	1 од.	199,64	181,04	18,6	0,00	x	x	x	199,64	0,00	199,64	0,00	0,00	48,00	—	0,00	0,00	49,91
2.2.5.5	Придбання мотопомпи для брудної води	4 од.	107,63	97,6	10,03	0,00	x	x	x	107,63	0,00	107,63	0,00	0,00	48,00	—	0,00	0,00	26,91
2.2.5.6	Придбання відійного молотка	1 од.	23,82	21,6	2,22	0,00	x	x	x	23,82	0,00	23,82	0,00	0,00	48,00	—	0,00	0,00	5,96
2.2.5.7	Придбання подвійного точила	4 од.	8,56	7,76	0,8	0,00	x	x	x	8,56	0,00	8,56	0,00	0,00	48,00	—	0,00	0,00	2,14
2.2.5.8	Придбання комплексу обладнання для зварювання пластикових труб	1 од.	334,31	303,16	31,15	0,00	x	x	x	334,31	0,00	334,31	0,00	0,00	48,00	—	0,00	0,00	83,58

1	2	3	4	5	6	7	8	9	10	11	12	13	14	15	16	17	18	19	20
2.2.5.9	Придбання пірометра	1 од.	157,5	142,83	14,67	0,00	x	x	x	157,50	0,00	157,50	0,00	0,00	48,00	—	0,00	0,00	39,38
2.2.5.10	Відновлення бруківки після ремонту теплоізоляції квартири 248 між ТК 1/6 та ТК 37	4 од.	169,62	15,36	154,26	0,00	x	x	x	0,00	169,62	169,62	0,00	0,00	180,00	—	0,00	0,00	11,31
Усього за підпунктом 2.2.5			3019,59	2599,80	419,79	0,00	x	x	x	2849,97	169,62	3019,59	0,00	0,00	58,17	—	0,00	0,00	622,89
Усього за пунктом 2.2			10337,38	5189,69	5147,69	0,00	x	x	x	10167,76	169,62	10337,38	0,00	0,00	39,09	—	0,00	0,00	3132,84
Усього за розділом II			10337,38	5189,69	5147,69	0,00	x	x	x	10167,76	169,62	10337,38	0,00	0,00	39,09	—	0,00	0,00	3132,84
III																			
Постачання теплової енергії																			
3.1 Будівництво, реконструкція та модернізація об'єктів теплопостачання (звільняється від оподаткування згідно з пунктом 154.9 статті 154 Податкового кодексу України), з урахуванням:																			
3.1.1 Заходи зі зменшення питомих витрат, а також витрат ресурсів, з них:																			
---	---	---	0,00	x	x	x	x	x	x	0,00	0,00	0,00	0,00	0,00	0,00	—	0,00	0,00	0,00
Усього за підпунктом 3.1.1			0,00	x	x	x	x	x	x	0,00	0,00	0,00	0,00	0,00	0,00	—	0,00	0,00	0,00
3.1.2 Заходи щодо забезпечення технологічного та/або комерційного обліку ресурсів, з них:																			
---	---	---	0,00	x	x	x	x	x	x	0,00	0,00	0,00	0,00	0,00	0,00	—	0,00	0,00	0,00
Усього за підпунктом 3.1.2			0,00	x	x	x	x	x	x	0,00	0,00	0,00	0,00	0,00	0,00	—	0,00	0,00	0,00
3.1.3 Інші заходи, з них:																			
---	---	---	0,00	x	x	x	x	x	x	0,00	0,00	0,00	0,00	0,00	0,00	—	0,00	0,00	0,00
Усього за підпунктом 3.1.3			0,00	x	x	x	x	x	x	0,00	0,00	0,00	0,00	0,00	0,00	—	0,00	0,00	0,00
Усього за пунктом 3.1			0,00	x	x	x	x	x	x	0,00	0,00	0,00	0,00	0,00	0,00	—	0,00	0,00	0,00
4																			
Продовження додатка 4																			
3.2 Інші заходи (не звільняється від оподаткування згідно з пунктом 154.9 статті 154 Податкового кодексу України), з урахуванням:																			
3.2.1 Заходи зі зменшення питомих витрат, а також витрат ресурсів, з них:																			
---	---	---	0,00	x	x	x	x	x	x	0,00	0,00	0,00	0,00	0,00	0,00	—	0,00	0,00	0,00
Усього за підпунктом 3.2.1			0,00	x	x	x	x	x	x	0,00	0,00	0,00	0,00	0,00	0,00	—	0,00	0,00	0,00
3.2.2 Заходи щодо забезпечення технологічного та/або комерційного обліку ресурсів, з них:																			
-	-	-	0,00	x	x	x	x	x	x	0,00	0,00	0,00	0,00	0,00	0,00	—	0,00	0,00	0,00
Усього за підпунктом 3.2.2			0,00	x	x	x	x	x	x	0,00	0,00	0,00	0,00	0,00	0,00	—	0,00	0,00	0,00
3.2.3 Заходи щодо впровадження та розвитку інформаційних технологій, з них:																			
---	---	---	0,00	x	x	x	x	x	x	0,00	0,00	0,00	0,00	0,00	0,00	—	0,00	0,00	0,00
Усього за підпунктом 3.2.3			0,00	x	x	x	x	x	x	0,00	0,00	0,00	0,00	0,00	0,00	—	0,00	0,00	0,00
3.2.4 Заходи щодо модернізації та закупівлі транспортних засобів спеціального та спеціалізованого призначення, з них:																			
---	---	---	0,00	x	x	x	x	x	x	0,00	0,00	0,00	0,00	0,00	0,00	—	0,00	0,00	0,00
Усього за підпунктом 3.2.4			0,00	x	x	x	x	x	x	0,00	0,00	0,00	0,00	0,00	0,00	—	0,00	0,00	0,00
3.2.5 Інші заходи, з них:																			
---	---	---	0,00	x	x	x	x	x	x	0,00	0,00	0,00	0,00	0,00	0,00	—	0,00	0,00	0,00
Усього за підпунктом 3.2.5			0,00	x	x	x	x	x	x	0,00	0,00	0,00	0,00	0,00	0,00	—	0,00	0,00	0,00
Усього за пунктом 3.2			0,00	x	x	x	x	x	x	0,00	0,00	0,00	0,00	0,00	0,00	—	0,00	0,00	0,00

		5										Продовження додатка 4							
1	2	3	4	5	6	7	8	9	10	11	12	13	14	15	16	17	18	19	20
	Усього за розділом III		0,00	x	x	x	x	x	x	0,00	0,00	0,00	0,00	0,00	0,00	—	0,00	0,00	0,00
	Усього за інвестиційною програмою		10674,32	5526,63	5147,69	0,00	x	x	x	10504,70	169,62	10674,32	0,00	0,00	35,56	—	0,00	0,00	3558,20

Примітки: п* – кількість років інвестиційної програми.

** Суми витрат по заходах та економічний ефект від їх утворювання при розрахунку строку окупності враховувати без ПДВ.

*** Складові розрахунку економічного ефекту від утворювання заходів враховувати без ПДВ.

x - ліцензіатом не заповнюється.

**Провідний інженер з питань
інвестиційної діяльності**



П.М. НЕЧИПОРЕНКО

(посада відповідального виконавця)

(підпис)

(прізвище, ім'я, по батькові)

ПОГОДЖЕНО

Рішення виконавчого комітету Кременчуцької міської ради Полтавської області

Міський голова
М.П.

В.О. МАЛЕЦЬКИЙ

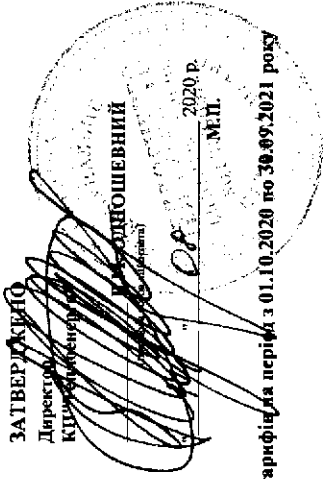

Фінансовий план використання коштів для виконання інвестиційної програми та їх урахування у структурі тарифів на період з 01.10.2020 по 30.09.2021 року
КП "Теплоенерго"
 (найменування ліцензіата)

№ з/п	Найменування заходів (пооб'єктно)	Класифікаційні показники (однина виміру)	Фінансовий план використання коштів на виконання інвестиційної програми за джерелами фінансування, тис. грн. (без ПДВ)							Сума позичкових коштів та відсотків за ними	Сума інших залучених коштів, що підлягає поверненню у планованому періоді, з них:	Кошти, що арештовуються у структурі тарифів тр.5+тр.6.+тр.11+тр.12, тис. грн. (без ПДВ)	За способом виконання, тис. грн. (без ПДВ)	Графік здійснення заходів та використання коштів на планований період, тис. грн. (без ПДВ)				Строк окупності (місяць) *	Не вквша об'єкту вартості матеріалів	Економія паливно-енергетичних ресурсів (тонни умовного палива/прогнозна період)	Економія фонду зарплатної плати (тис. грн./р/м)	Економічний ефект (тис. грн.) **		
			отримані у планованому періоді	амортизації інвестицій з виробничих витрат	залишкова сума	інші залучені кошти, отримані у планованому періоді, з них:	що не підлягають поверненню	що підлягають поверненню	що не підлягають поверненню					1 кв.	2 кв.	3 кв.	4 кв.							
1	2	3	4	5	6	7	8	9	10	11	12	13	14	15	16	17	18	19	20	21	22	23	24	
-1	Виробництво теплової енергії																							
1.1	Будівництво, реконструкція та модернізація об'єктів теплопостачання (збільшення від оподаткування згідно з пунктом 154.9 статті 154 Податкового кодексу України), з урахуванням:																							
1.1.1	Заходи зі зниження паливних витрат, а також витрат ресурсів, з них:																							
---	---	---	0,00	x	x	x	x	x	x	x	x	x	x	0,00	0,00	0,00	0,00	0,00	0,00	0,00	0,00	0,00	0,00	0,00
1.1.2	Заходи щодо забезпечення технологічного та/або комерційного обліку ресурсів, з них:																							
---	---	---	0,00	x	x	x	x	x	x	x	x	x	0,00	0,00	0,00	0,00	0,00	0,00	0,00	0,00	0,00	0,00	0,00	0,00
1.1.3	Інші заходи, з них:																							
---	---	---	0,00	x	x	x	x	x	x	x	x	x	0,00	0,00	0,00	0,00	0,00	0,00	0,00	0,00	0,00	0,00	0,00	0,00
1.2	Інші заходи (не звільняється від оподаткування згідно з пунктом 154.9 статті 154 Податкового кодексу України), з урахуванням:																							
1.2.1	Заходи зі зниження паливних витрат, а також витрат ресурсів, з них:																							
1.2.1.1	Придбання власного обладнання	6 шт.	303,01	303,01	0,00	0,00	0,00	0,00	0,00	0,00	0,00	303,01	303,01	0,00	0,00	151,51	151,50	0,00	9,53	---	0,00	0,00	381,43	
1.2.1.2	Придбання часткових передаточних	2 шт.	33,93	33,93	0,00	0,00	0,00	0,00	0,00	0,00	0,00	33,93	33,93	0,00	0,00	16,97	16,96	0,00	9,27	---	0,00	0,00	43,93	
1.2.2	Усього за підпунктом 1.2.1	---	336,94	336,94	0,00	0,00	0,00	0,00	0,00	0,00	0,00	336,94	336,94	0,00	0,00	168,48	168,46	0,00	9,51	---	0,00	0,00	425,36	
---	---	---	0,00	x	x	x	x	x	x	x	x	x	0,00	0,00	0,00	0,00	0,00	0,00	0,00	0,00	0,00	0,00	0,00	0,00
1.2.3	Заходи щодо впровадження та розвитку інформаційних технологій, з них:																							
---	---	---	0,00	x	x	x	x	x	x	x	x	x	x	0,00	0,00	0,00	0,00	0,00	0,00	0,00	0,00	0,00	0,00	0,00
---	---	---	0,00	x	x	x	x	x	x	x	x	x	x	0,00	0,00	0,00	0,00	0,00	0,00	0,00	0,00	0,00	0,00	0,00
---	---	---	0,00	x	x	x	x	x	x	x	x	x	x	0,00	0,00	0,00	0,00	0,00	0,00	0,00	0,00	0,00	0,00	0,00

1	2	3	4	5	6	7	8	9	10	11	12	13	14	15	16	17	18	19	20	21	22	23	24	
1.2.4	---	---	0,00	0,00	0,00	0,00	0,00	0,00	0,00	0,00	0,00	0,00	0,00	0,00	0,00	0,00	0,00	0,00	0,00	0,00	0,00	0,00	0,00	
1.2.5	---	---	0,00	0,00	0,00	0,00	0,00	0,00	0,00	0,00	0,00	0,00	0,00	0,00	0,00	0,00	0,00	0,00	0,00	0,00	0,00	0,00	0,00	
II	Итого за разделом I																							
2.1	Будиниство, реконструкція та модернізація об'єктів теплопостачання (включає витрати на опалювальні пристрої з пунктом 154.9 статті 154 Податкового кодексу України), з урахуванням:																							
2.1.1	Заходи з зниження паливних витрат, а також витрат ресурсів, з них:																							
---	---	---	0,00	0,00	0,00	0,00	0,00	0,00	0,00	0,00	0,00	0,00	0,00	0,00	0,00	0,00	0,00	0,00	0,00	0,00	0,00	0,00	0,00	
2.1.2	Заходи щодо забезпечення технологічного та/або комерційного об'єкту ресурсів, з них:																							
---	---	---	0,00	0,00	0,00	0,00	0,00	0,00	0,00	0,00	0,00	0,00	0,00	0,00	0,00	0,00	0,00	0,00	0,00	0,00	0,00	0,00	0,00	
2.1.3	Итого за разделом II																							
---	---	---	0,00	0,00	0,00	0,00	0,00	0,00	0,00	0,00	0,00	0,00	0,00	0,00	0,00	0,00	0,00	0,00	0,00	0,00	0,00	0,00	0,00	
2.2	Итого за разделом III (не включается в опалювальную статью 154.9 статті 154 Податкового кодексу України), з урахуванням:																							
2.2.1	Заходи з зниження паливних витрат, а також витрат ресурсів, з них:																							
2.2.1.1	Прибавка насосного оборудования	37 шт.	1237,74	977,19	260,55	0,00	0,00	0,00	0,00	0,00	0,00	1237,74	1237,74	0,00	0,00	618,87	618,87	0,00	0,00	17,35	0,00	0,00	0,00	856,01
2.2.1.2	Придбання частотних перетворювачів	12 шт.	584,00	514,67	69,33	0,00	0,00	0,00	0,00	0,00	0,00	584,00	584,00	0,00	0,00	292,00	292,00	0,00	0,00	10,17	0,00	0,00	0,00	688,98
2.2.1.3	Ремонт теплоотраза між ТК-1/6 та ЦТП 248 м-ну "Гришкин"	0,493 км/однотрубный	4760,76	431,24	4329,52	0,00	0,00	0,00	0,00	0,00	0,00	4760,76	4760,76	0,00	0,00	2380,38	2380,38	0,00	0,00	74,86	0,00	0,00	0,00	744,31
2.2.1.4	Замена диланки трубопровода горячего водоснабжения квартала 134 від ЦТП (34 до ТК-1/6)	0,140 км/однотрубный	292,39	265,15	27,24	0,00	0,00	0,00	0,00	0,00	0,00	292,39	292,39	0,00	0,00	146,20	146,20	0,00	0,00	49,33	0,00	0,00	0,00	69,44
2.2.1.5	Замена диланки трубопровода центрального отопления та горячего водоснабжения від ТК-1 до ТК-9 квартала 108	0,227 км/однотрубный	405,34	367,58	37,76	0,00	0,00	0,00	0,00	0,00	0,00	405,34	405,34	0,00	0,00	202,67	202,67	0,00	0,00	33,00	0,00	0,00	0,00	144,95
2.2.2	Усього за підпунктом 2.2.1	---	7280,23	2552,83	4724,40	0,00	0,00	0,00	0,00	0,00	0,00	7280,23	7280,23	0,00	0,00	3640,12	3640,12	0,00	0,00	34,26	0,00	0,00	0,00	2503,69
2.2.2.1	Придбання лічильників електричної енергії та модемів до них	6 шт.	37,56	34,06	3,50	0,00	0,00	0,00	0,00	0,00	0,00	37,56	37,56	0,00	0,00	18,78	18,78	0,00	0,00	72,00	0,00	0,00	0,00	6,26
2.2.2.2	Усього за підпунктом 2.2.2	---	37,56	34,06	3,50	0,00	0,00	0,00	0,00	0,00	0,00	37,56	37,56	0,00	0,00	18,78	18,78	0,00	0,00	72,00	0,00	0,00	0,00	6,26
2.2.3	---	---	0,00	0,00	0,00	0,00	0,00	0,00	0,00	0,00	0,00	0,00	0,00	0,00	0,00	0,00	0,00	0,00	0,00	0,00	0,00	0,00	0,00	0,00
2.2.4	---	---	0,00	0,00	0,00	0,00	0,00	0,00	0,00	0,00	0,00	0,00	0,00	0,00	0,00	0,00	0,00	0,00	0,00	0,00	0,00	0,00	0,00	0,00
2.2.5	Усього за підпунктом 2.2.4	---	0,00	0,00	0,00	0,00	0,00	0,00	0,00	0,00	0,00	0,00	0,00	0,00	0,00	0,00	0,00	0,00	0,00	0,00	0,00	0,00	0,00	0,00
2.2.5.1	Придбання причепа тракторного самосидного 2ПТС	1 шт.	123,33	111,84	11,49	0,00	0,00	0,00	0,00	0,00	0,00	123,33	123,33	0,00	0,00	61,67	61,67	0,00	0,00	60,00	0,00	0,00	0,00	24,67
2.2.5.2	Придбання аварійного агрегату на опісному шасі та аварійного апарату для пластикова труб	3 шт.	1221,67	1107,85	113,82	0,00	0,00	0,00	0,00	0,00	0,00	1221,67	1221,67	0,00	0,00	610,84	610,84	0,00	0,00	60,00	0,00	0,00	0,00	244,33

1	2	3	4	5	6	7	8	9	10	12	13	14	15	16	17	18	19	20	21	22	23	24
2.2.5.3	Придбання компресорного агрегату	1 шт.	673,51	610,76	62,75	0,00	0,00	0,00	0,00	0,00	673,51	673,51	0,00	336,76	0,00	0,00	336,75	60,00	—	0,00	0,00	134,70
2.2.5.4	Придбання транспортувача	1 шт.	199,64	181,04	18,60	0,00	0,00	0,00	0,00	0,00	199,64	199,64	0,00	99,82	0,00	0,00	99,82	48,00	—	0,00	0,00	49,91
2.2.5.5	Придбання мотопомпи для брудної води	4 шт.	107,63	97,60	10,03	0,00	0,00	0,00	0,00	0,00	107,63	107,63	0,00	53,82	0,00	0,00	53,81	48,00	—	0,00	0,00	26,91
2.2.5.6	Придбання відійного молотка	1 шт.	23,82	21,60	2,22	0,00	0,00	0,00	0,00	0,00	23,82	23,82	0,00	11,91	0,00	0,00	11,91	48,00	—	0,00	0,00	5,96
2.2.5.7	Придбання полівного точила	1 шт.	8,56	7,76	0,80	0,00	0,00	0,00	0,00	0,00	8,56	8,56	0,00	4,28	0,00	0,00	4,28	48,00	—	0,00	0,00	2,14
2.2.5.8	Придбання комплексу обладнання для зварювання пластмасових труб	1 шт.	334,31	303,16	31,15	0,00	0,00	0,00	0,00	0,00	334,31	334,31	0,00	167,16	0,00	0,00	167,15	48,00	—	0,00	0,00	83,58
2.2.5.9	Придбання пірометра	7 шт.	157,50	142,83	14,67	0,00	0,00	0,00	0,00	0,00	157,50	157,50	0,00	78,75	0,00	0,00	78,75	48,00	—	0,00	0,00	39,38
2.2.5.10	Відновлення бруківки після ремонту теплотраси кварталу 248 між ТК 1/6 та ТК 3/7	287,5 кв. м.	169,62	153,36	16,26	0,00	0,00	0,00	0,00	0,00	169,62	0,00	169,62	0,00	84,81	84,81	0,00	180,00	—	0,00	0,00	11,31
3.1	Усього за підпунктом 2.2.5		3019,59	2599,80	419,79	0,00	0,00	0,00	0,00	0,00	3019,59	2849,97	169,62	1425,01	0,00	0,00	1424,96	58,17	—	0,00	0,00	622,89
3.1.1	Усього за пунктом 2.2		10337,38	5189,69	5147,69	0,00	0,00	0,00	0,00	0,00	10337,38	10167,76	169,62	1425,01	0,00	0,00	1424,96	39,09	—	0,00	0,00	3132,84
3.1.2	Усього за розділом II		10337,38	5189,69	5147,69	0,00	0,00	0,00	0,00	0,00	10337,38	10167,76	169,62	1425,01	0,00	0,00	1424,96	39,09	—	0,00	0,00	3132,84
3.1.3	Усього за підпунктом 3.1.2		0,00	0,00	0,00	0,00	0,00	0,00	0,00	0,00	0,00	0,00	0,00	0,00	0,00	0,00	0,00	0,00	—	0,00	0,00	0,00
3.2	Усього за пунктом 3.1		0,00	0,00	0,00	0,00	0,00	0,00	0,00	0,00	0,00	0,00	0,00	0,00	0,00	0,00	0,00	0,00	—	0,00	0,00	0,00
3.2.1	Усього за підпунктом 3.2.1		0,00	0,00	0,00	0,00	0,00	0,00	0,00	0,00	0,00	0,00	0,00	0,00	0,00	0,00	0,00	0,00	—	0,00	0,00	0,00
3.2.2	Усього за підпунктом 3.2.2		0,00	0,00	0,00	0,00	0,00	0,00	0,00	0,00	0,00	0,00	0,00	0,00	0,00	0,00	0,00	0,00	—	0,00	0,00	0,00
3.2.3	Усього за пунктом 3.2		0,00	0,00	0,00	0,00	0,00	0,00	0,00	0,00	0,00	0,00	0,00	0,00	0,00	0,00	0,00	0,00	—	0,00	0,00	0,00
3.2.4	Усього за розділом III		0,00	0,00	0,00	0,00	0,00	0,00	0,00	0,00	0,00	0,00	0,00	0,00	0,00	0,00	0,00	0,00	—	0,00	0,00	0,00
3.2.5	Усього за інвестиційною програмою		10674,32	5526,63	5147,69	0,00	0,00	0,00	0,00	0,00	10674,32	10504,70	169,62	1425,01	3912,19	3912,16	1424,96	35,59	—	0,00	0,00	3554,20

Примітки:

* Суми витрат по заходах та економічний ефект від їх управління при розрахунку строку окупності враховувати без ПДВ.

** Складові розрахунку економічного ефекту від управління заходами враховувати без ПДВ.

x - лісництво не залпованість.

П. М. НЕЧИПОРЕНКО
(підпис)

Провідний інженер з питань інвестиційної діяльності
(посада відповідальний виконавець)

"Пояснення до фінансового плану використання коштів для виконання інвестиційної програми на період з 01.10.2020 по 30.09.2021 року

КП "Теплоенерго"
(шифрування ліцензії)

№ з/п	Найменування заходів (пооб'єктно)	Кількісний показник (одичиний виміру)	Фінансовий план використання коштів на виконання інвестиційної програми за джерелами фінансування, тис. грн (без ПДВ)		5	6		7	8	9	10	11	12	13	14	15	16	17	Стан основного обладнання	
			загальна сума	кошти, що враховуються у структурі тарифів тис. грн (без ПДВ)		господарський (вартість матеріальних ресурсів)	підрайний												До впровадження заходу	Після впровадження заходу
1	2	3	4	5	6	7	8	9	10	11	12	13	14	15	16	17	18	19	20	21
Виробництво теплової енергії																				
Інші заходи (не звільняється від оподаткування згідно з пунктом 154.9 статті 154 Податкового кодексу України), з урахуванням:																				
Заходи зі зниження паливних витрат, а також витрат ресурсів, з них:																				
1.2.1.1.	Придбання насосного обладнання	6 шт.	303,01	303,01	303,01	0,00	9,53	x	0,00	320,83	0,00	60,60	0,00	0,00	381,43	381,43	381,43	0,00	Нераціональне споживання електричної енергії	Зменшення споживання електричної енергії
1.2.1.2.	Придбання частотних перетворювачів	2 шт.	33,93	33,93	33,93	0,00	9,27	x	0,00	35,45	0,00	8,48	0,00	0,00	43,93	43,93	43,93	0,00	Нераціональне споживання електричної енергії	Зменшення споживання електричної енергії
	Усього за підпунктом 1.2.1.		336,94	336,94	336,94	0,00	9,51	x	0,00	356,28	0,00	69,08	0,00	0,00	425,36	425,36	425,36	0,00	x	x
	Усього за пунктом 1.2		336,94	336,94	336,94	0,00	9,51	x	0,00	356,28	0,00	69,08	0,00	0,00	425,36	425,36	425,36	0,00	x	x
	Усього за розділом I		336,94	336,94	336,94	0,00	9,51	x	0,00	356,28	0,00	69,08	0,00	0,00	425,36	425,36	425,36	0,00	x	x
II																				
Транспортування теплової енергії																				
Інші заходи (не звільняється від оподаткування згідно з пунктом 154.9 статті 154 Податкового кодексу України), з урахуванням:																				
Заходи зі зниження паливних витрат, а також витрат ресурсів, з них:																				
2.2.1.1.	Придбання насосного обладнання	37 шт.	1237,74	1 237,74	1 237,74	0,00	17,35	x	0,00	608,46	0,00	247,55	0,00	0,00	856,01	856,01	856,01	0,00	Нераціональне споживання електричної енергії	Зменшення споживання електричної енергії
2.2.1.2.	Придбання частотних перетворювачів	12 шт.	584,00	584,00	584,00	0,00	10,17	x	0,00	542,98	0,00	146,00	0,00	0,00	688,98	688,98	688,98	0,00	Нераціональне споживання електричної енергії	Зменшення споживання електричної енергії

Продовження додатка 5.1.																			
1	2	3	4	5	6	7	8	9	10	11	12	13	14	15	16	17	18	19	
2.2.1.3.	Ремонт теплотраси між ТК-16 та ЦТП 248 м-лу "Раківка"	0,493 км/одню трубний	4760,76	4760,76	0,00	0,00	74,86	x	0,00	426,93	0,00	317,38	117,57	0,00	861,88	744,31	Сталеві труби в ізоляції з мінералізованої вати. Знос 70%, ізоляція пошкоджена.	Поперечно ізольовані труби, без зміни діаметра	
2.2.1.4.	Заміна ділянки трубопроводу гарячого водопостачання кварталу 134 від ЦТП 134 до ТК-10	0,140 км/одню трубний	292,39	292,39	0,00	49,33	x	0,00	49,95	0,00	19,49	6,96	0,00	0,00	76,40	69,44	Сталеві труби в ізоляції з мінералізованої вати. Знос 70%, ізоляція пошкоджена.	Заміна сталевих труб на поліетиленові, без зміни діаметра	
2.2.1.5.	Заміна ділянки трубопроводу централізованого опалення та гарячого водопостачання від ТК-1 до ТК-9 кварталу 108	0,227 км/одню трубний	405,34	405,34	0,00	33,00	x	0,00	117,93	0,00	27,02	6,78	0,00	0,00	151,73	144,95	Сталеві труби в ізоляції з мінералізованої вати. Знос 70%, ізоляція пошкоджена.	Поперечно ізольовані сталеві труби для централізованого опалення та заміна сталевих труб гарячого водопостачання на поліетиленові, зі зміною діаметрів.	
2.2.2	Усього за підпунктом 2.2.1		7280,23	7280,23	0,00	34,26	x	0,00	1746,25	0,00	757,44	131,31	0,00	0,00	2635,00	2503,69			
2.2.2	Заходи щодо забезпечення технологічного та/або комерційного обліку ресурсів, з них:																		
2.2.2.1	Придбання лічильників електричної енергії та модемів до них	6 шт.	37,56	37,56	0,00	72,00	x	0,00	0,00	0,00	6,26	0,00	0,00	0,00	6,26	6,26	Встановлені лічильники застарілого зразка, які не відповідають вимогам Кодексу комерційного обліку електроенергії	Встановлені лічильники, які відповідають вимогам комерційний облік електроенергії	
2.2.2	Усього за підпунктом 2.2.4		37,56	37,56	0,00	72,00	x	0,00	0,00	0,00	6,26	0,00	0,00	0,00	6,26	6,26			
2.2.3	Заходи щодо впровадження та розвитку інформаційних технологій, з них:																		
2.2.3	Усього за підпунктом 2.2.3		0,00	0,00	0,00	0,00	x	0,00	0,00	0,00	0,00	0,00	0,00	0,00	0,00	0,00	0,00	x	x
2.2.4	Заходи щодо модернізації та закупівлі транспортних засобів спеціального та спеціалізованого призначення, з них:																		
2.2.4	Усього за підпунктом 2.2.4		0,00	0,00	0,00	0,00	x	0,00	0,00	0,00	0,00	0,00	0,00	0,00	0,00	0,00	0,00	x	x
2.2.5	Інші заходи, з них:																		
2.2.5.1	Придбання причепа тракторного самохідного 2ПТС	1 шт.	123,33	123,33	0,00	60,00	x	0,00	0,00	0,00	24,67	0,00	0,00	0,00	24,67	24,67	Зношеність агрегату. Строк експлуатації більш ніж 36 років	Новий причіп тракторного самохідного 2ПТС	
2.2.5.2	Придбання заварювального агрегату на односторонньому шасі та заварювального апарату для пластичних труб	3 шт.	1221,67	1221,67	0,00	60,00	x	0,00	0,00	0,00	244,33	0,00	0,00	0,00	244,33	244,33	Зношеність апарату та агрегату.	Новий апарат та агрегат для заварювання труб.	
2.2.5.3	Придбання компресорного агрегату	1 шт.	673,51	673,51	0,00	60,00	x	0,00	0,00	0,00	134,70	0,00	0,00	0,00	134,70	134,70	Забезпечення оперативного та якісного виконання планових ремонтних робіт	Новий компресорний агрегат	

Продовження додатка 5.1.																				
1	2	3	4	5	6	7	8	9	10	11	12	13	14	15	16	17	18	19		
2.2.5.4	Придбання трасососучка	1 шт.	199,64	199,64	199,64	0,00	48,00	x	0,00	0,00	0,00	49,91	0,00	0,00	49,91	49,91	Забезпечення оперативного та якісного виконання планових ремонтних робіт	Новий трасососучка		
2.2.5.5	Придбання мотопомпи для бруїної води	4 шт.	107,63	107,63	107,63	0,00	48,00	x	0,00	0,00	0,00	26,91	0,00	0,00	26,91	26,91	Забезпечення оперативного та якісного виконання планових ремонтних робіт	Нова мотопомпа для бруїної води		
2.2.5.6	Придбання відійного молотка	1 шт.	23,82	23,82	23,82	0,00	48,00	x	0,00	0,00	0,00	5,96	0,00	0,00	5,96	5,96	Забезпечення оперативного та якісного виконання планових ремонтних робіт	Новий відійний молоток		
2.2.5.7	Придбання подвійного точила	1 шт.	8,56	8,56	8,56	0,00	48,00	x	0,00	0,00	0,00	2,14	0,00	0,00	2,14	2,14	Забезпечення оперативного та якісного виконання планових ремонтних робіт	Нове подвійне точило		
2.2.5.8	Придбання комплексу обладнання для зварювання пластиківих труб	1 шт.	334,31	334,31	334,31	0,00	48,00	x	0,00	0,00	0,00	83,58	0,00	0,00	83,58	83,58	Забезпечення оперативного та якісного виконання планових ремонтних робіт	Новий комплект обладнання для зварювання пластиківих труб		
2.2.5.9	Придбання пірометра	7 шт.	157,50	157,50	157,50	0,00	48,00	x	0,00	0,00	0,00	39,38	0,00	0,00	39,38	39,38	Забезпечення оперативного та якісного виконання планових ремонтних робіт	Новий пірометр		
2.2.5.10	Відновлення бруківки після ремонту теплотраси казарму 248 між ТК 1/6 та ТК 37	287,5 кв. м.	169,62	169,62	0,00	180,00	x	0,00	0,00	0,00	0,00	11,31	0,00	0,00	11,31	11,31	Відновлення покриття доріг згідно ЗУ "Про благоустрій населених пунктів"	Відновлення бруківки після ремонту теплотраси		
	Усього за підпунктом 2.2.5		3019,59	3019,59	2849,97	169,62	58,17	x	0,00	0,00	0,00	622,89	0,00	0,00	622,89	622,89		x		
	Усього за пунктом 2.2		10337,38	10337,38	10167,76	169,62	39,09	x	0,00	1746,25	0,00	1386,59	131,31	0,00	3264,15	3132,84		x		
	Усього за розділом II		10337,38	10337,38	10167,76	169,62	39,09	x	0,00	1746,25	0,00	1386,59	131,31	0,00	3264,15	3132,84		x		
III									Наставлення теплової енергії											
	Усього за розділом III		0,00	0,00	0,00	0,00	0,00	x	0,00	0,00	0,00	0,00	0,00	0,00	0,00	0,00		x		
	Усього за інвестиційною програмою		10674,32	10674,32	10504,70	169,62	38,56	x	0,00	2102,53	0,00	1485,67	131,31	0,00	3689,51	3558,20		x		

* Суми витрат по заходах та економічний ефект від їх упровадження при розрахунку строку окупності враховувати без ПДВ.
 ** Складові розрахунку економічного ефекту від упровадження заходів ураховувати без ПДВ.

Провідний інженер з питань
 (посада відповідального виконавця)

 (підпис)

П.М. НЕЧИПОРЕНКО
 (прізвище, ім'я, по батькові)

План витрат за джерелами фінансування на виконання інвестиційної програми для врахування у структурі тарифів на період з 01.10.2020 по 30.09.2021 року

КП "Теплоенерго"
(найменування ліцензіата)

№ з/п	Найменування заходів	Кошти, що враховуються у структурі тарифів за джерелами фінансування, тис. грн (без ПДВ)				
		загальна сума	з урахуванням:			
			амортизаційні відрахування	виробничі інвестиції з прибутку	сума позичкових коштів та відсотків за їх використання, що підлягає поверненню у планованому періоді	сума інших залучених коштів, що підлягає поверненню у планованому періоді
1	2	3	4	5	6	7
I	Виробництво теплової енергії					
1.1	Будівництво, реконструкція та модернізація об'єктів теплопостачання (звільняється від оподаткування згідно з пунктом 154.9 статті 154 Податкового кодексу України), з урахуванням:					
1.1.1	Заходи зі зниження питомих витрат, а також втрат ресурсів	0,00	0,00	0,00	0,00	0,00
1.1.2	Заходи щодо забезпечення технологічного та/або комерційного обліку ресурсів	0,00	0,00	0,00	0,00	0,00
1.1.3	Інші заходи	0,00	0,00	0,00	0,00	0,00
	Усього за пунктом 1.1	0,00	0,00	0,00	0,00	0,00
1.2.	Інші заходи (не звільняється від оподаткування згідно з пунктом 154.9 статті 154 Податкового кодексу України), з урахуванням:					
1.2.1	Заходи зі зниження питомих витрат, а також втрат ресурсів	336,94	336,94	0,00	0,00	0,00
2.2	Заходи щодо забезпечення технологічного та/або комерційного обліку ресурсів	0,00	0,00	0,00	0,00	0,00
1.2.3	Заходи щодо впровадження та розвитку інформаційних технологій	0,00	0,00	0,00	0,00	0,00
1.2.4	Заходи щодо модернізації та закупівлі транспортних засобів спеціального та спеціалізованого призначення	0,00	0,00	0,00	0,00	0,00
1.2.5	Інші заходи	0,00	0,00	0,00	0,00	0,00
	Усього за пунктом 1.2	336,94	336,94	0,00	0,00	0,00
	Усього за розділом I	336,94	336,94	0,00	0,00	0,00
II	Транспортування теплової енергії					
2.1	Будівництво, реконструкція та модернізація об'єктів теплопостачання (звільняється від оподаткування згідно з пунктом 154.9 статті 154 Податкового кодексу України), з урахуванням:					
2.1.1	Заходи зі зниження питомих витрат, а також втрат ресурсів	0,00	0,00	0,00	0,00	
2.1.2	Заходи щодо забезпечення технологічного та/або комерційного обліку ресурсів	0,00	0,00	0,00	0,00	0,00
2.1.3	Інші заходи	0,00	0,00	0,00	0,00	0,00
	Усього за пунктом 2.1	0,00	0,00	0,00	0,00	0,00
2.2	Інші заходи (не звільняється від оподаткування згідно з пунктом 154.9 статті 154 Податкового кодексу України), з урахуванням:					
2.2.1	Заходи зі зниження питомих витрат, а також втрат ресурсів	7280,23	2555,83	4724,40	0,00	0,00
2.2	Заходи щодо забезпечення технологічного та/або комерційного обліку ресурсів	37,56	34,06	3,50	0,00	0,00
2.2.3	Заходи щодо впровадження та розвитку інформаційних технологій	0,00	0,00	0,00	0,00	0,00
2.2.4	Заходи щодо модернізації та закупівлі транспортних засобів спеціального та спеціалізованого призначення	0,00	0,00	0,00	0,00	0,00
2.2.5	Інші заходи	3019,59	2599,80	419,79	0,00	0,00
	Усього за пунктом 2.2	10337,38	5189,69	5147,69	0,00	0,00
	Усього за розділом II	10337,38	5189,69	5147,69	0,00	0,00
III	Постачання теплової енергії					
3.1	Будівництво, реконструкція та модернізація об'єктів теплопостачання (звільняється від оподаткування згідно з пунктом 154.9 статті 154 Податкового кодексу України), з урахуванням:					

1	2	3	4	5	6	7
3.1.1	Заходи зі зниження питомих витрат, а також втрат ресурсів	0,00	0,00	0,00	0,00	0,00
3.1.2	Заходи щодо забезпечення технологічного та/або комерційного обліку ресурсів	0,00	0,00	0,00	0,00	0,00
3.1.3	Інші заходи	0,00	0,00	0,00	0,00	0,00
	Усього за пунктом 3.1	0,00	0,00	0,00	0,00	0,00
3.2	Інші заходи (не звільняється від оподаткування згідно з пунктом 154.9 статті 154 Податкового кодексу України), з урахуванням:					
3.2.1	Заходи зі зниження питомих витрат, а також втрат ресурсів	0,00	0,00	0,00	0,00	0,00
3.2.2	Заходи щодо забезпечення технологічного та/або комерційного обліку ресурсів	0,00	0,00	0,00	0,00	0,00
3.3	Заходи щодо впровадження та розвитку інформаційних технологій	0,00	0,00	0,00	0,00	0,00
3.2.4	Заходи щодо модернізації та закупівлі транспортних засобів спеціального та спеціалізованого призначення	0,00	0,00	0,00	0,00	0,00
3.2.5	Інші заходи	0,00	0,00	0,00	0,00	0,00
	Усього за пунктом 3.2	0,00	0,00	0,00	0,00	0,00
	Усього за розділом III	0,00	0,00	0,00	0,00	0,00
	Усього за інвестиційною програмою	10674,32	3526,62	3526,62	0,00	0,00

Директор КП "Теплоенерго"
(посадова особа ліцензіата)

Провідний інженер з питань інвестиційної діяльності
(посада відповідального виконання)

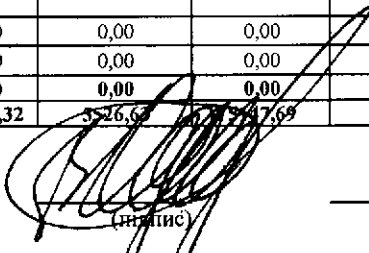
(підпис)

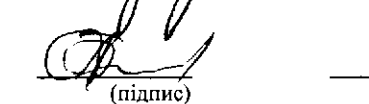
(підпис)

В.М. ОДНОШЕВНИЙ
(прізвище, ім'я, по батькові)

П.М. НЕЧИПОРЕНКО
(прізвище, ім'я, по батькові)

**Узагальнена характеристика об'єктів
теплопостачання
КП «Теплоенерго» м. Кременчука**

станом на 01.01.2020 рік

№ з/п	Найменування та характеристика об'єктів теплопостачання	Одиниця виміру	Показник	
			загальний	з них аварійні
I. Виробництво теплової енергії				
1	Джерела теплової енергії			
1.1	Загальна кількість котелень, з них:	шт.	18	
	потужністю до 3 Гкал/год	шт.	11	
	потужністю від 3 до 20 Гкал/год	шт.	4	
	потужністю від 20 до 100 Гкал/год	шт.	1	
	потужністю 100 Гкал/год і більше	шт.	0	
	дахових	шт.	2	
1.2	Загальна установлена потужність котелень, з них:	Гкал/год	77,114	
	потужністю до 3 Гкал/год	Гкал/год	7,734	
	потужністю від 3 до 20 Гкал/год	Гкал/год	44,48	
	потужністю від 20 до 100 Гкал/год	Гкал/год	23,8	
	потужністю 100 Гкал/год і більше	Гкал/год	0	
	дахових	Гкал/год	1,1	
1.3	Середнє навантаження котелень:			
	у неопалювальний період	Гкал/год	22,06	
	у зимовий період	Гкал/год	57,89	
1.4	Річний обсяг відпуску теплової енергії	Гкал	61847,632	
2	Котли та хвостові поверхні нагріву			
2.1	Загальна кількість котлів:	шт.	42	7
2.1.1	за видом теплоносія, з них:	шт.	42	
	водогрійних з ККД менше 86 %	шт.	2	
	водогрійних з ККД більше 86 %	шт.	40	7
	парових з ККД менше 89 %	шт.	0	
	парових з ККД більше 89 %	шт.	0	
2.1.2	за видом палива, з них:	шт.	42	
	на газоподібному паливі	шт.	42	7
	на твердому паливі	шт.	0	
	на рідкому паливі	шт.	0	
2.2	Використання установлених виробничих потужностей котлів:			
	у неопалювальний період	%	26,19	
	у зимовий період	%	68,74	
2.3	Загальна кількість економайзерів	шт.	0	
3	Газоповітряний тракт, димові труби, очистка димових газів			
3.1	Загальна кількість тягодуттєвих установок, з них:	шт.	29	27
	димососів	шт.	6	

	дутьєвих вентиляторів (установлених окремо)	шт.	21	
3.2	Загальна установлена потужність тягодутьєвих установок	кВт	338,2	
3.3	Загальна кількість золошлакоуловлювачів	шт.	0	
3.4	Загальна кількість димових труб, з них:	шт.	23	
	сталевих	шт.	20	1
	цегляних та/або залізобетонних	шт.	3	
4	Допоміжне обладнання			
4.1	Загальна кількість деаераторних установок	шт.	3	
4.2	Загальна кількість водопідігрівальних установок	шт.	7	
4.3	Загальна кількість баків збору конденсату	шт.	0	
4.4	Загальна кількість насосів, з них:	шт.	102	
	живильних	шт.	0	
	мережних	шт.	45	7
	підживлювальних	шт.	31	
	конденсаційних	шт.	0	
	рециркуляційних	шт.	16	1
	насосів гарячого водопостачання (ГВП)	шт.	14	1
	циркуляційних (ГВП)	шт.	0	
4.5	Загальна установлена потужність насосів	кВт	1257,515	
5	Водопідготовка і водно-хімічний режим			
5.1	Загальна кількість водопідготовчих установок	шт.	27	1
5.2	Загальна кількість насосів у складі водопідготовчих установок	шт.	13	
5.3	Загальна установлена потужність насосів	кВт	55,40	
6	Електропостачання та електротехнічні пристрої			
6.1	Загальна кількість лічильників обліку електричної енергії:	шт.	24	
	прямого включення	шт.	14	
	трансформаторного включення	шт.	10	
6.2	Загальна кількість точок обліку електричної енергії, об'єднаних у ЛУЗОД (АСКОЕ)	шт.	0	
6.3	Загальна кількість трансформаторних підстанцій 10 (6)/0,4 кВ:	шт.	0	
	потужністю до 630 кВА	шт.	0	
	потужністю понад 630 кВА	шт.	0	
6.4	Використання установлених виробничих потужностей електротехнічного обладнання:			
	у неопалювальний період	%	25	
	у зимовий період	%	65	
7	Автоматизація			
7.1	Загальна кількість автоматизованих котелень, у тому числі	шт.	18	
	з повною автоматизацією (без постійного обслуговувального персоналу)	шт.	3	
	з частковою автоматизацією	шт.	15	
7.2	Загальна кількість систем автоматичного регулювання параметрів робочого процесу	шт.	3	
8	Прилади обліку теплової енергії			
8.1	Загальна кількість приладів обліку теплової енергії, з них:	шт.	221	
	на джерелах теплопостачання	шт.	18	
	комерційного (у споживача)	шт.	203	
8.2	Забезпеченість приладами обліку на джерелах	%	100	
8.3	Забезпеченість приладами комерційного обліку	%	92	
8.4	Загальна кількість приладів обліку, що необхідно встановити до 100 % оснащеності, у тому числі:	шт.	15	
	на джерелах теплопостачання	шт.	0	
	комерційного обліку	шт.	15	
9	Транспортні засоби			
9.1	Загальна кількість спеціальних та спеціалізованих транспортних засобів, у тому числі:	шт.	3	2
	спецтехніки	шт.	0	
	вантажних автомобілів	шт.	1	1
	легкових автомобілів	шт.	2	1

10	Будівлі та споруди виробничого призначення			
	Загальна кількість	шт.	18	
II. Транспортування та постачання теплової енергії				
11	Магістральні теплові мережі			
11.1	Протяжність магістральних теплових мереж, у тому числі:	км	3,27	
	підземних канальних	км	0	
	підземних безканальних	км	3,27	1,32
	надземних	км	0	
11.2	Загальна кількість теплових камер	шт.	22	
12	Місцеві (розподільчі) мережі			
12.1	Протяжність місцевих (розподільчих) теплових мереж, у тому	км	165,809	
	підземних	км	154,087	1,85
	надземних	км	11,722	
12.2	Загальна кількість теплових камер	шт.	1500	
13	Мережі гарячого водопостачання (ГВП)			
13.1	Протяжність мереж ГВП, з них:	км	62,561	
	підземних	км	57,917	2,722
	надземних	км	4,644	
14	Центральні теплові пункти (ЦТП)			
	Загальна кількість ЦТП	шт.	46	
15	Індивідуальні теплові пункти (ІТП)			
	Загальна кількість ІТП	шт.	0	
16	Обладнання ЦТП та ІТП			
16.1	Загальна кількість водопідігрівальних установок	шт.	806	44
16.2	Загальна кількість баків-акумуляторів гарячої води	шт.	17	2
16.3	Загальна кількість насосів, з них:	шт.	305	
	підживлювальних	шт.	124	
	насосів ГВП	шт.	181	18
	циркуляційних (ГВП)	шт.	0	
16.4	Загальна встановлена потужність насосів	кВт	3674,3	
17	Електропостачання та системи управління			
17.1	Загальна кількість лічильників обліку електричної енергії:	шт.	123	
17.2	Загальна кількість систем автоматизації та контролю, у тому	шт.	0	
	систем автоматичного погодного регулювання подачі теплоносія	шт.	0	
17.3	Загальна кількість систем диспетчерського управління та телемеханіки	шт.	0	
18	Прилади обліку теплової енергії і лічильники ГВП			
18.1	Загальна кількість приладів обліку теплової енергії на ЦТП	шт.	12	
18.2	Загальна кількість лічильників ГВП, з них:	шт.	0	
	на ЦТП	шт.	39	
	у споживачів	шт.	77	
18.3	Забезпеченість приладами обліку теплової енергії на ЦТП	%	58,69	
18.4	Забезпеченість лічильниками ГВП, з них:			
	на ЦТП	%	84,78	
	у споживачів	%	34	
18.5	Загальна кількість приладів обліку теплової енергії на ЦТП, що необхідно встановити до 100 % оснашеності	шт.	34	
18.6	Загальна кількість лічильників ГВП, що необхідно встановити до 100	шт.	46	
	на ЦТП	шт.	46	
	у споживачів	шт.	0	
19	Транспортні засоби			
19.1	Загальна кількість спеціальних та спеціалізованих транспортних засобів, з них:	шт.	31	
	спецтехніки	шт.	12	3
	вантажних автомобілів	шт.	12	4
	легкових автомобілів	шт.	7	1
20	Будівлі та споруди виробничого призначення			

	Загальна кількість	шт.	46	
21	Опалювальна площа (населення)	тис.кв.м	681,6	
22	Забезпечення гарячою водою (населення)	тис. жителів	24,3	
23	Приєднане навантаження за категоріями:			
	населення	Гкал/год	97,74	
	бюджетні установи	Гкал/год	7,25	
	інші	Гкал/год	1,60	
24	Фактичні річні втрати теплової енергії /котельні + ТЕЦ ПАТ «КВБЗ» покупне тепло + Кременчуцька ТЕЦ ПАТ «Полтаваобленерго»	тис.Гкал	101,951	
		%	15,066	

Директор
(посадова особа ліцензіата)

Головний інженер
(посадова особа ліцензіата)

Провідний інженер з питань інвестиційної діяльності
(посада відповідального виконавця)

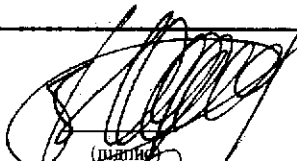
(підпис)

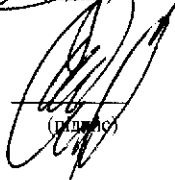
(підпис)

(підпис)

В. М.ОДНОШЕВНИЙ
(прізвище, ім'я, по батькові)

Р.І. РАДЧЕНКО
(прізвище, ім'я, по батькові)

П.М. НЕЧИПОРЕНКО
(прізвище, ім'я, по батькові)

Комунальне підприємство «Теплоенерго»

**ПОЯСНЮВАЛЬНА ЗАПИСКА ДО
ІНВЕСТИЦІЙНОЇ ПРОГРАМИ
КП «ТЕПЛОЕНЕРГО»
на період з 01.10.2020 по 30.09.2021 року
(відповідно до Наказу Міністерства регіонального розвитку,
будівництва та житлово-комунального господарства України від
14.12.2012 № 630)**

Кременчук 2020

Теплопостачання м. Кременчука, житловий фонд якого налічує 1362 житлові будинки, здійснюється централізованими системами від ТЕЦ, промислово-опалювальними і опалювальними котельнями, та в не значній кількості, децентралізованими системами. Найбільш значними джерелами централізованого теплопостачання житлово-комунального сектору міста є ТОВ «Кременчуцька ТЕЦ», Крюківська ТЕЦ ПАТ «Крюківський вагонобудівний завод» (ПАТ «КВБЗ»), котельні КП "Теплоенерго".

Джерелом теплопостачання житлового масиву Раківка, що знаходиться в Крюковському районі м. Кременчука, є Крюківська ТЕЦ ПАТ «КВБЗ». КП «Теплоенерго» купує в ПАТ «КВБЗ» теплову енергію та реалізовує її для потреб опалення та гарячого водопостачання різним категоріям споживачів. Транспортування теплової енергії від Крюковської ТЕЦ здійснюється по магістральним та розподільчим тепловим мережам, балансоутримувачем яких є КП «Теплоенерго». Для потреб гарячого водопостачання в мікрорайоні Раківка – 5 ЦТП. Джерелом теплопостачання іншої частини Крюківського району м. Кременчука є котельні КП «Теплоенерго».

КП «Теплоенерго» є потужним комплексом, що надає послуги з централізованого опалення та підігріву води населенню, об'єктам соціальної сфери та іншим споживачам. Підприємство забезпечує стабільне функціонування котельних, теплових пунктів та теплових мереж, проводить поточний і капітальний ремонт об'єктів теплового господарства.

На балансі КП «Теплоенерго» знаходиться 18 котельних, на яких, в свою чергу, встановлено 42 котли різної теплопродуктивності. Встановлена потужність котельних - 84,222 Гкал/год. Всі котельні працюють на газоподібному паливі, 10 котельних надають послугу тільки в опалювальний сезон, 8 котельних працюють протягом року.

ТОВ «Кременчуцька ТЕЦ» - теплоелектроцентрально з комбінованим виробництвом електричної і теплової енергії, яка забезпечує потреби в тепловій енергії на 2/3 споживачів м. Кременчука.

Теплові мережі, які передають теплову енергію від виробника – Кременчуцька ТЕЦ до споживача складаються з двох частин:

- магістральна теплова мережа – комплекс трубопроводів і споруд, що забезпечують транспортування теплоносія від джерела теплової енергії до місцевої (розподільчої) мережі;
- місцева (розподільча) теплова мережа – сукупність енергетичних установок, обладнання і трубопроводів, яка забезпечує транспортування теплоносія від джерела теплової енергії, центрального теплового пункту або магістральної теплової мережі до теплового вводу споживача.

Теплова енергія до споживачів міста надходить по магістральним тепловим мережам, що знаходяться в оренді у ТОВ «Кременчуцька ТЕЦ» з 1999 року, загальною довжиною у двохтрубному вимірі 60,2688 км та по внутрішньоквартальним мережам системи теплопостачання, що належать КП «Теплоенерго» загальною довжиною 216,64 км у двотрубному вимірі. Загальна довжина теплових мереж в процентному відношенні 26% - магістральні мережі, 74% - розподільчі мережі.

Внутрішньоквартальні теплові мережі – водяні, замкненого типу, двотрубного та чотирьохтрубного виконання з трубопроводами діаметром від 25мм до 325мм. Схема розподільчих тепломереж включає 41 центральний тепловий пункт (ЦТП) в розподільчих мережах, 4 насосних станції. Мережі надземного прокладання складають 4% від загальної кількості.

Разом з тим, для підвищення рівня надійності та забезпечення ефективної роботи системи централізованого теплопостачання м. Кременчука передбачається розроблення, погодження та виконання інвестиційних програм на планований період фінансування яких здійснюється за рахунок коштів передбачених в тарифах на теплову енергію.

Отже, Інвестиційною програмою КП «Теплоенерго» на період 01.10.2020 по 30.09.2021 року плануються заходи з реконструкції та оновлення основних фондів, що задіяні у процесі виробництва та транспортування теплової енергії, а саме:

1. Придбання причепа тракторного самоскидного 2 ПТС;
2. Придбання зварювального агрегату на одноосному шасі та зварювального апарату для пластикових труб;
3. Придбання компресорного агрегату;
4. Придбання трасошукача;
5. Придбання насосного обладнання;
6. Придбання частотних перетворювачів
7. Придбання лічильників електричної енергії та модемів до них;
8. Придбання мотопомпи для брудної води;
9. Придбання відбійного молотка;
10. Придбання подвійного точила;
11. Придбання комплекту обладнання для зварювання пластикових труб;
12. Придбання пірометра;
13. Ремонт теплотраси між ТК – 1/6 та ЦТП 248 м-ну «Раківка»;
14. Заміна ділянки трубопроводу гарячого водопостачання кварталу 134 до ТК – 10;
15. Заміна ділянки трубопроводу централізованого опалення та гарячого водопостачання від ТК – 1 до ТК – 9 кварталу 108;
16. Відновлення бруківки після ремонту теплотраси кварталу 248 між ТК 1/6 та ТК 37.

Джерелами фінансування заходів, запланованих в Інвестиційній програмі КП «Теплоенерго» для впровадження на період 01.10.2020 по 30.09.2021 року, є:

1. Кошти, що враховуються у структурі тарифу КП «Теплоенерго» на виробництво та транспортування теплової енергії - амортизаційні відрахування у розмірі 5526,63 тис. грн. без ПДВ.

2. Кошти, що враховуються у структурі тарифу КП «Теплоенерго» на виробництво та транспортування теплової енергії - виробничі інвестиції з прибутку у розмірі 5147,69 тис. грн. без ПДВ.

Загальна сума фінансування Інвестиційної програми КП «Теплоенерго» на період 01.10.2020 по 30.09.2021 року становить 10674,32 тис. грн без ПДВ.

Директор КП «Теплоенерго»

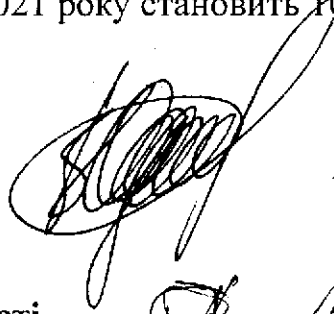

В. ОДНОШЕВНИЙ

Провідний інженер з
питань інвестиційної діяльності



П. НЕЧИПОРЕНКО

Комунальне підприємство «Теплоенерго»

**ОПИС ЗАХОДІВ ІНВЕСТИЦІЙНОЇ ПРОГРАМИ
КП «ТЕПЛОЕНЕРГО» на період 01.10.2020 по 30.09.2021 року
(відповідно до Наказу Міністерства регіонального розвитку,
будівництва та житлово-комунального господарства України від
14.12.2012 № 630)**

Кременчук 2020

Придбання причепа тракторного самоскидного 2 ПТС

За рахунок коштів Інвестиційної програми КП «Теплоенерго» на період з 01.10.2020 по 30.09.2021 року заплановано виконати придбання причепа тракторного самоскидного 2 ПТС в кількості 1 од. на суму 123,33 тис. грн. без ПДВ.

У зв'язку зі зростанням кількості аварій на теплових мережах та постійним обслуговуванням трубопроводів є необхідність в оновленні транспортного парку КП «Теплоенерго», що здійснює господарську діяльність з виробництва, транспортування та постачання теплової енергії.

Разом з тим, для належних умов перевезення спеціального обладнання та інструментів, зокрема для виконання робіт з демонтажу, транспортування, монтажу труб та інших матеріалів, причіп 2ПТС повною мірою забезпечить всі необхідні умови.

На балансі КП «Теплоенерго», знаходиться причіп 2ПТС-4-887Б 1984 року випуску. Даний причіп експлуатується протягом 36 років — є фізично та морально застарілим, має численні тріщини металоконструкцій рами, бортів які піддавалися не одноразовому відновленню та зваренню, що може призвести до повторного розриву під час експлуатації, тим самим порушує вимоги техніки безпеки та несе загрозу життю і здоров'ю працівників. Причіп 2ПТС-4-887Б визнаний не придатним для експлуатації, а капітальний ремонт проводити економічно не доцільно. Що підтверджується актом технічного стану автотранспортного засобу від 03.07.2020 року.

Отже, ґрунтуючись думкою та рекомендаціями партнерів, КП «Теплоенерго», в рамках Інвестиційної програми на період з 01.10.2020 по 30.09.2021 року, планує закупити причеп тракторний самоскидного 2 ПТС і це дасть змогу:

- здійснити удосконалення та модернізацію автотранспортного парку підприємства;
- забезпечити доставку матеріалів для виконання ремонтних робіт та обслуговування теплових мереж.

Розрахунок строку окупності заходів з придбання двоосного тракторного самоскидного причепа наведено у таблиці Додатку 5.1 «Пояснення до фінансового плану використання коштів для виконання інвестиційної програми на період з 01.10.2020 по 30.09.2021 року КП «Теплоенерго», який складає 60,0 місяців та має відбутися за рахунок збільшення економічної вигоди від зростання капіталізації основних фондів (збільшення амортизаційних відрахувань).

Розрахунок значення амортизаційних відрахувань здійснено відповідно до вимог законодавчих актів та облікової політики

КП «Теплоенерго» (60 місяців).

Також, слід зазначити, що закупівля товарів, робіт та послуг КП «Теплоенерго» здійснюється відповідно до Закону України «Про публічні закупівлі».

Директор КП «Теплоенерго»

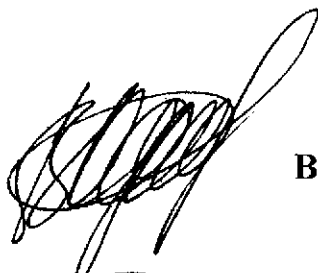
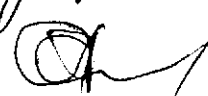
В. ОДНОШЕВНИЙ

Провідний інженер з
питань інвестиційної діяльності

П. НЕЧИПОРЕНКО



Товариство з обмеженою відповідальністю

“УКРАВТОЗАПЧАСТИНА”

вул. 1-го Травня, 1-а, м. Київ

тел.: +38 044 561 14 01

02088, Україна

факс: +38 044 564 78 00

Кременчуцька філія товариства з обмеженою відповідальністю "Укравтозапчастина"

Р/р 26001500148890, в банку ПАТ "КРЕДІ АГРИКОЛЬ", МФО 300614 Код ЄДРПОУ: 36046249

Адреса: 39627 м. Кременчук, проїзд Ярославський будинок 9,

Телефони: 8(0536)771227, 702949

КОМЕРЦІЙНА ПРОПОЗИЦІЯ

№	Код товару	Кат. номер	Найменування	Ціна без ПДВ	Кіль-ть	Од.	Сумма без ПДВ
1	92319	2ПТС-4,5	Причіп тракторний двовісний самоскидний 2ПТС-4,5	123333.50	1	Шт	123333.50

Ціна на 01.07.2020р.: 148 000.20грн

1. **Поставка** (згідно ІНКОТЕРМС-2010) – DDP – склад Продавця (Полтавська обл., м. Кременчук, проїзд Ярославський, 9).
2. **Строки поставки Товару:** протягом 14-ти календарних днів з дати надходження коштів на поточний рахунок.
3. **Рік виготовлення Товару** 2020 р.
4. **Виробник:** Дормашекспо.
5. **Оплата:** 70% передплата 30% по факту поставки протягом 5 календарних днів.

ПРИЦЕП тракторний 2ПТС-4,5

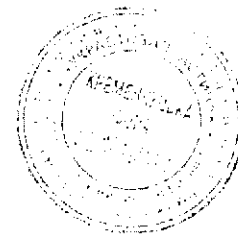

Причіп призначений для перевезення різних сільськогосподарських вантажів по всіх видах доріг і в польових умовах. Допускається перевезення силучих будівельних вантажів, за

ЗОРБИЦЬКА ЗОУСТАНОВА
 ДИРЕКТОР КОМПАНІЇ
 17 08 2020

винятком скельних порід і кругляка. Для збільшення обсягу перевезених вантажів і збільшення кубатури причепів пропонуються надставні борти: надставні суцільнометалеві борти, надставні сітчасті борти. Причеп розрахований на експлуатацію при температурах навколишнього середовища від мінус 40 град.до плюс 40 град.С.Свал вантажу з платформи на три сторони.

Причеп має оригінальні в даному класі якісні характеристики:

- Підйомний механізм - ГІДРОЦІЛІНДР телескопічні ТРЕХШТОКОВИЙ КГЦ-140 (ВАНТАЖОПІДЙОМНІСТЬ ДО 12 т).
- БОРТИ ОСНОВНІ - ЦЕЛЬНОМЕТАЛЕВІ, ТОВЩИНА МЕТАЛУ 2 мм, ПОСИЛЕННЯ - ТРУБА 40X40 СТІНКА 3 мм.
- РАМА ПРИЧЕПА СПРОЕКТОВАНО з швелера - 180мм.
- НАДРАМНИК ПРИЧЕПА ВИГОТОВЛЕНИЙ з швелера - 160мм.
- ОСІ виготовлені з КВАДРАТА- 60мм. - кожна витримує навантаження 4тн. при 40 км / г.
- ПОВОРОТНИЙ КРУГ - Z - подібний профіль, Діаметр -110мм (навантаження до 10 т).
- ПОВОРОТНА ШЕГЛЯ дишла (навантаження до 10 т).

Дані характеристики забезпечують надійну і довготривалу експлуатацію причепа.

Причепи призначений для експлуатації з колісними тракторами класів 1,4 - 3,0, що мають роздільно-агрегатної гідросистему, тягово-зчпний пристрій з ГОСТ 348-79, а також висновки для підключення пневматичної системи гальм, електрообладнання та гідросистеми.

Технічна характеристика:	2ПТС-4,5
Вантажопідйомність, кг, не більше	4500
Обсяг кузова з основними бортами, м ³	4,6
Обсяг кузова з надставними суцільнометалевими бортами, м ³	8,7
Площа кузова, м ²	8,6
Кількість осей, шт.	2
Ширина колії, м	1,85
Розподіл маси по осях, кг	
Кількість коліс на кожній осі, шт.	2
База, м	2,7
Транспортна швидкість, км / год	30
Маса конструкційна, кг	1550/1700
Передня вісь	3190
Задня вісь	2860
Задня вісь	2860
Габаритні розміри (з дишлом), мм, не більше	
Довжина	5900
Ширина	2310
Висота	1800
Кількість сторін розвантаження	3
Дорожній просвіт, мм, не менше	300
Висота основних бортів, мм	530
Висота надставних суцільнометалевих бортів, мм, не	485

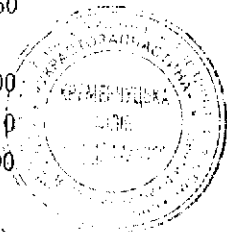

З ОРИГІНАЛУ ВИСТАВЛЮ
 14 08 2020

більше	
Висота навантаження по, мм, не більше	
борти	1810
Кут підйому кузова (по нахилу підлоги платформи), град, не менше:	
при розвантаженні назад	50
при розвантаженні на бок	50
Кількість обслуговуючого персоналу, чол.	1
Тип гальмівної системи	Пневматична, одноприводная на колеса передньої осі
Тип гальмівних механізмів	барабанні
Термін служби, років, не менше	7
Напряцювання на відмову II і III груп складності, ч, не менше	500
Гальмівна система	Механічна з ручним приводом
Робочий тиск в гідросистемі, МПа, не менше	20
Час підйому кузова, з	50
Внутрішні розміри кузова, мм	
довжина	4020
ширина	2150
Колеса	
- типорозмір шин з мінімально допустимою формою шаровості + диск колісний (варіанти)	9.00-16PR10 + 6.00Fх16 10.0/75-15.3PR12 + 9.00х15.3
- тиск, МПа	0,35

З повагою,

Директор Кременчуцької філії

ТОВ «Укравтозапчастина»

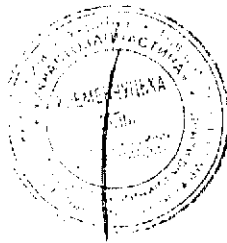

А.В. Андрущенко

З ОФІСІ
 ДИРЕКТОРА
 14.08.2020

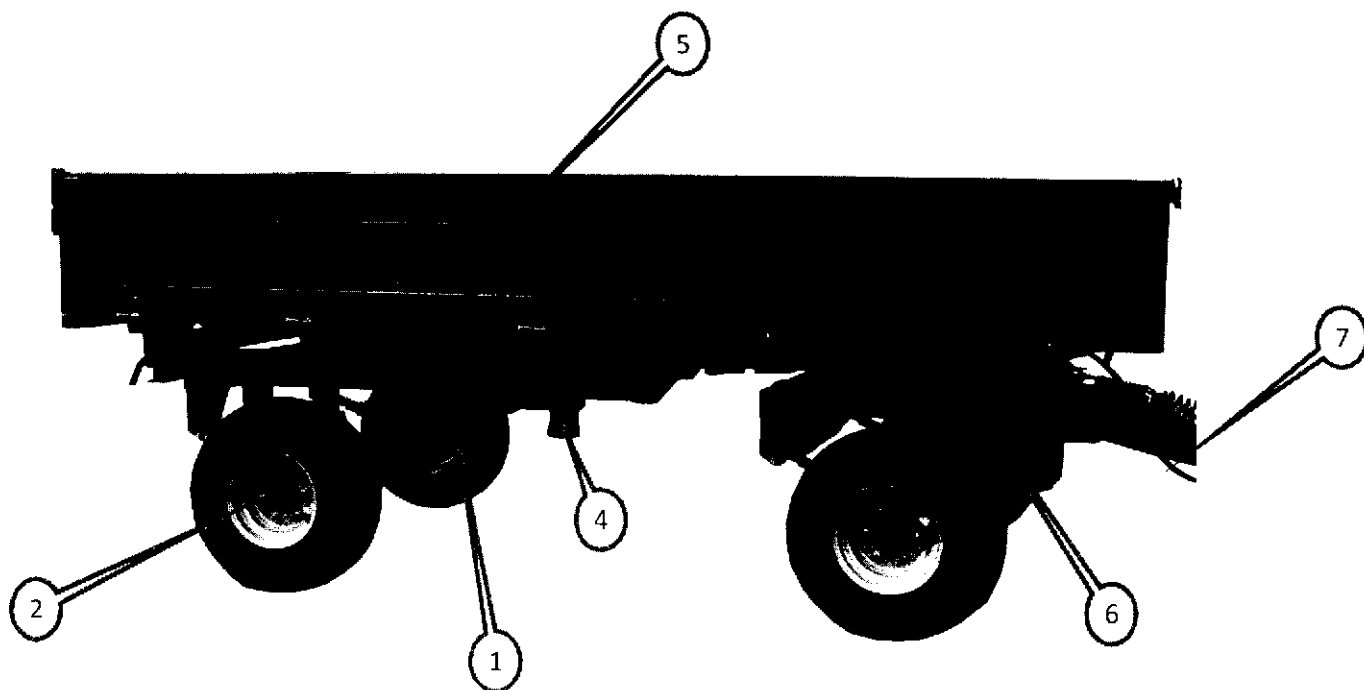

Тракторний самоскидний причеп 2ТСП-6 (аналог 2ПТС-4,5) вантажопідйомністю 4,5т та об'ємом кузова 5,2-10 м³
Двовісний самоскидний причеп 2ТСП-6 з 3-х стороннім розвантаженням призначений для комунальних та сільгосп підприємств. Борти причепа виготовлені з цілісного листового металу, що гарантує довгий термін експлуатації та високу міцність. Перевагою даного причепа є можливість розвантаження у низьких приміщеннях. Максимальний кут підйому кузова назад 49° (на сторону 45°).

Вартість причепа тракторного 2ТСП-6 складає 152000,00грн. з ПДВ.

Другий ярус бортів 26100,00грн з ПДВ.

Тент 12620,00грн. з ПДВ.

Готові замовити ,під Вашу передоплату в розмірі 30% від Вашої комплектації , 2ТСП-6 і по факту готовності, після Вашої доплати 70% вартості, доставити безпосередньо в господарство. Гарантія 12 місяців.

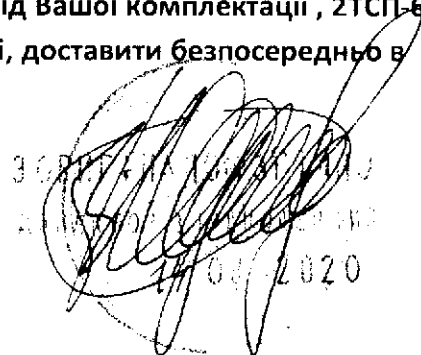

АКТ
технічного стану автотранспортного засобу

«03» серпня 2020 р.

м. Кременчук

Комісія в складі: голови комісії – головного інженера Радченко Р.І., членів комісії: начальника транспортної дільниці Олійника В.Ю., механіка Мурашкіна В.П., головного бухгалтера Малиш І.Є., слюсаря по ремонту автомобілів Литвякова О.І. провела огляд причепа до трактора Т-40, який належить КП «Теплоенерго»

Модель: 2ПТС-4-887Б

Номер шасі (кузова, рами): 10328

Держзнак: № 28-106 ВІ

Місяць та рік випуску: 1984

Після огляду причепа, його агрегатів, вузлів та механізмів, ознайомлення з документами, комісією було виявлено наступні дефекти:

1. Зовнішній стан автотранспортного засобу: незадовільний
2. Тріщини на металоконструкціях рами, які були неодноразово зварені (фото додається).
3. Дишло причепа було неодноразово переломлене і зварене з усіх боків (фото додається)
4. Борти причепа неодноразово були зламані та зварені (фото додається)
5. Яблуко кріплення гідроциліндра неодноразово зламане і зварене (фото додається)
6. Посадочні вушка причепа неодноразово були обірвані і зварені (фото додається)

Комісія встановила, що рама причепа, борти, дишло несуть експлуатаційні навантаження, не раз піддавалися реставраційним роботам, а після зварювальних робіт структура металу порушена, що може призвести до повторного розриву в містах зварювання. Експлуатація причепа за технічним станом не відповідає вимогам техніки безпеки та несе загрозу життю і здоров'ю працівників підприємства. Прицеп 2ПТС-4-887Б для експлуатації не придатний (зварювальний ремонт проводити економічно не доцільно).

Голова комісії:

Головний інженер

Члени комісії:

Начальник АТД

Головний бухгалтер

Механік АТД

Слюсар по ремонту автомобілів

Р. РАДЧЕНКО



В. ОЛІЙНИК



І. МАЛИШ

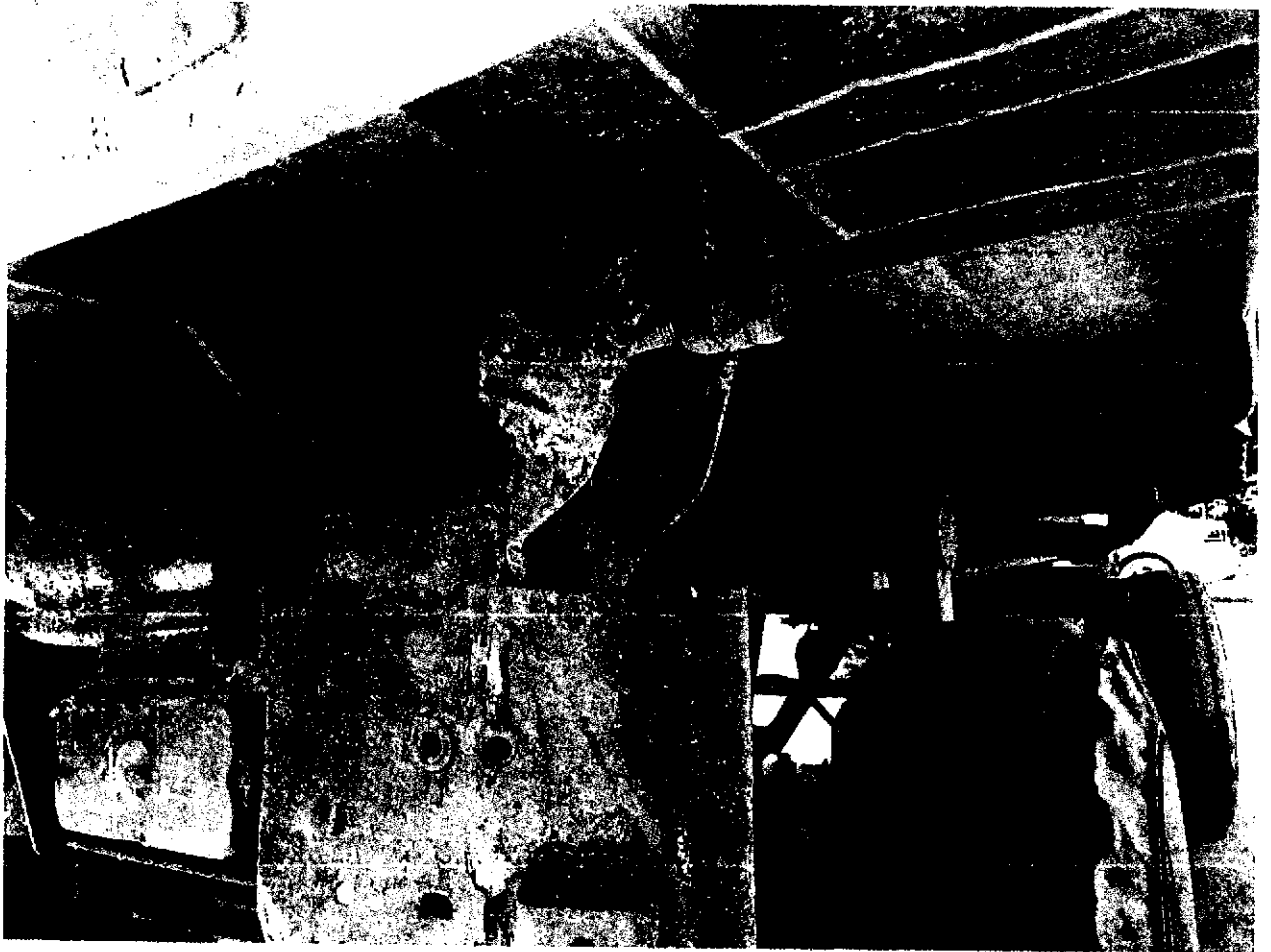

В. МУРАШКІН

О. ЛИТВЯКОВ

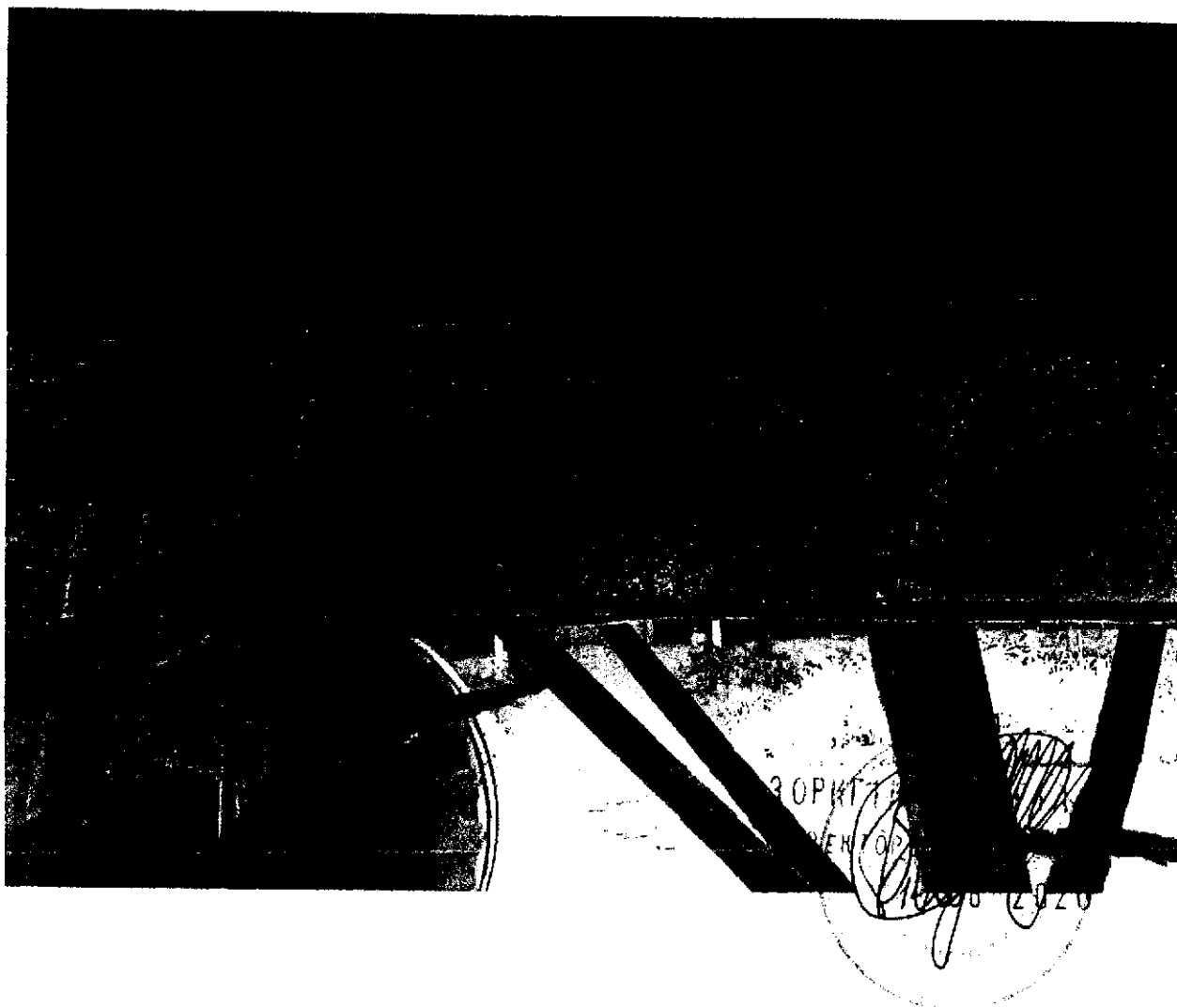
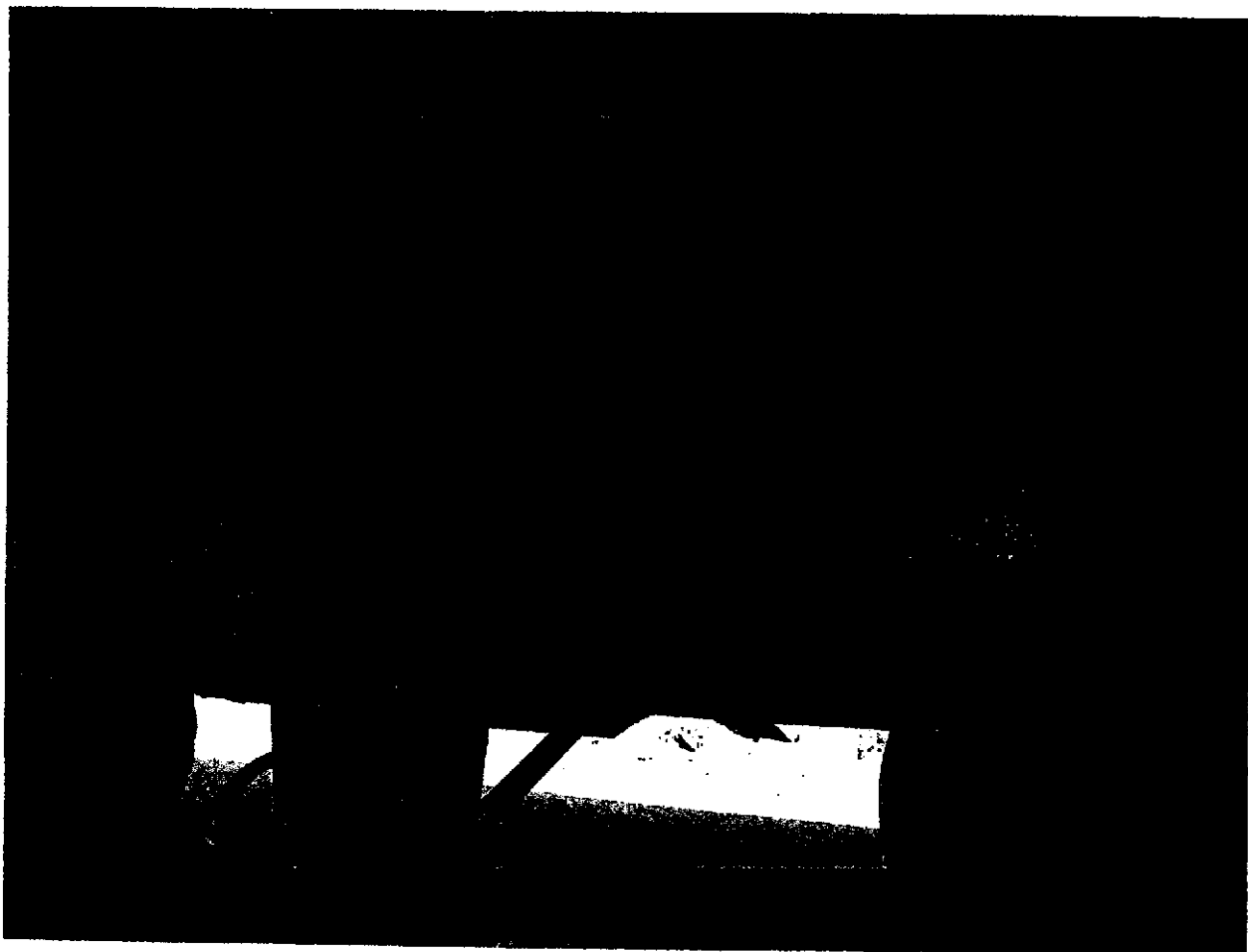
14/08/2020



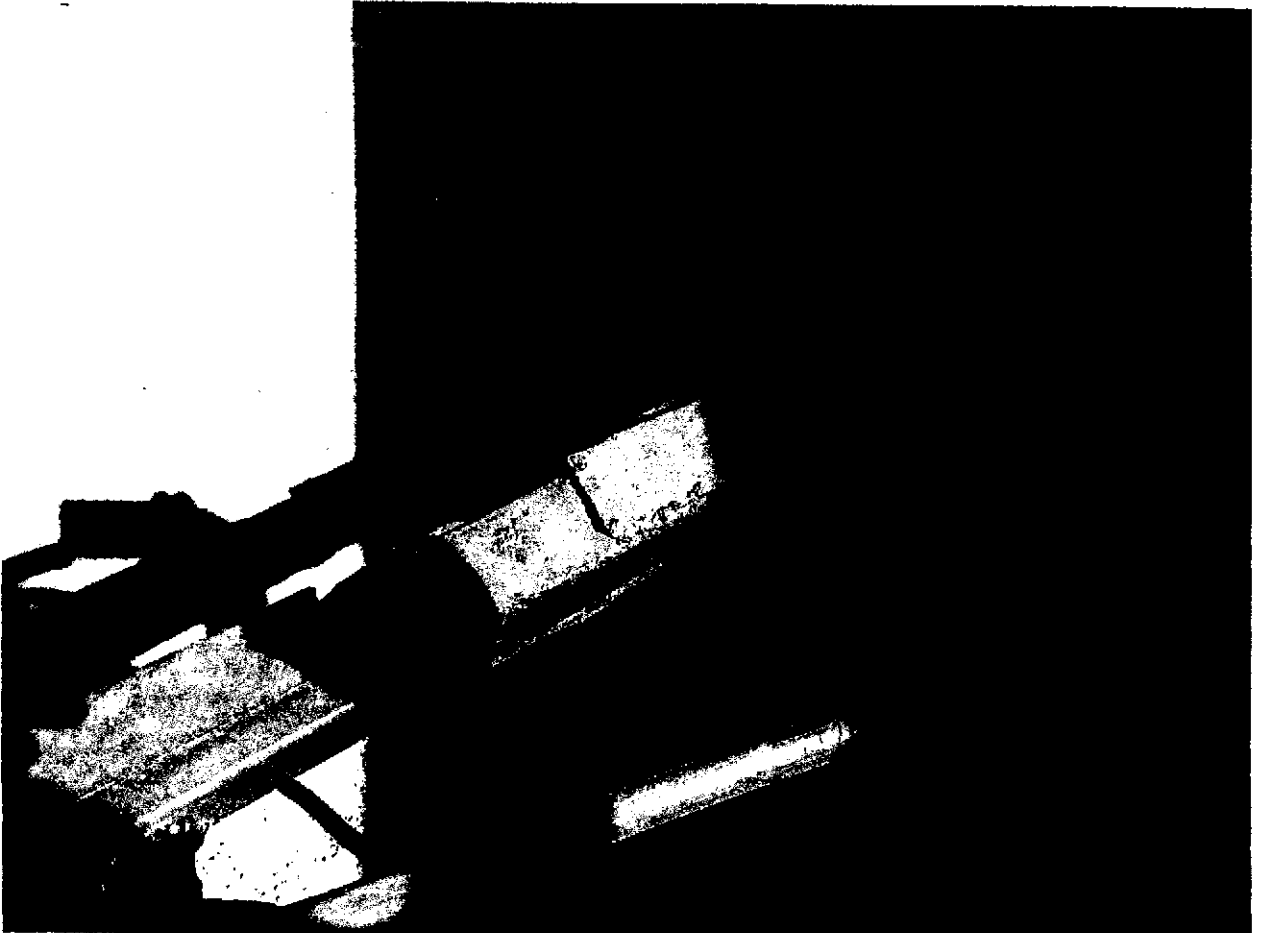
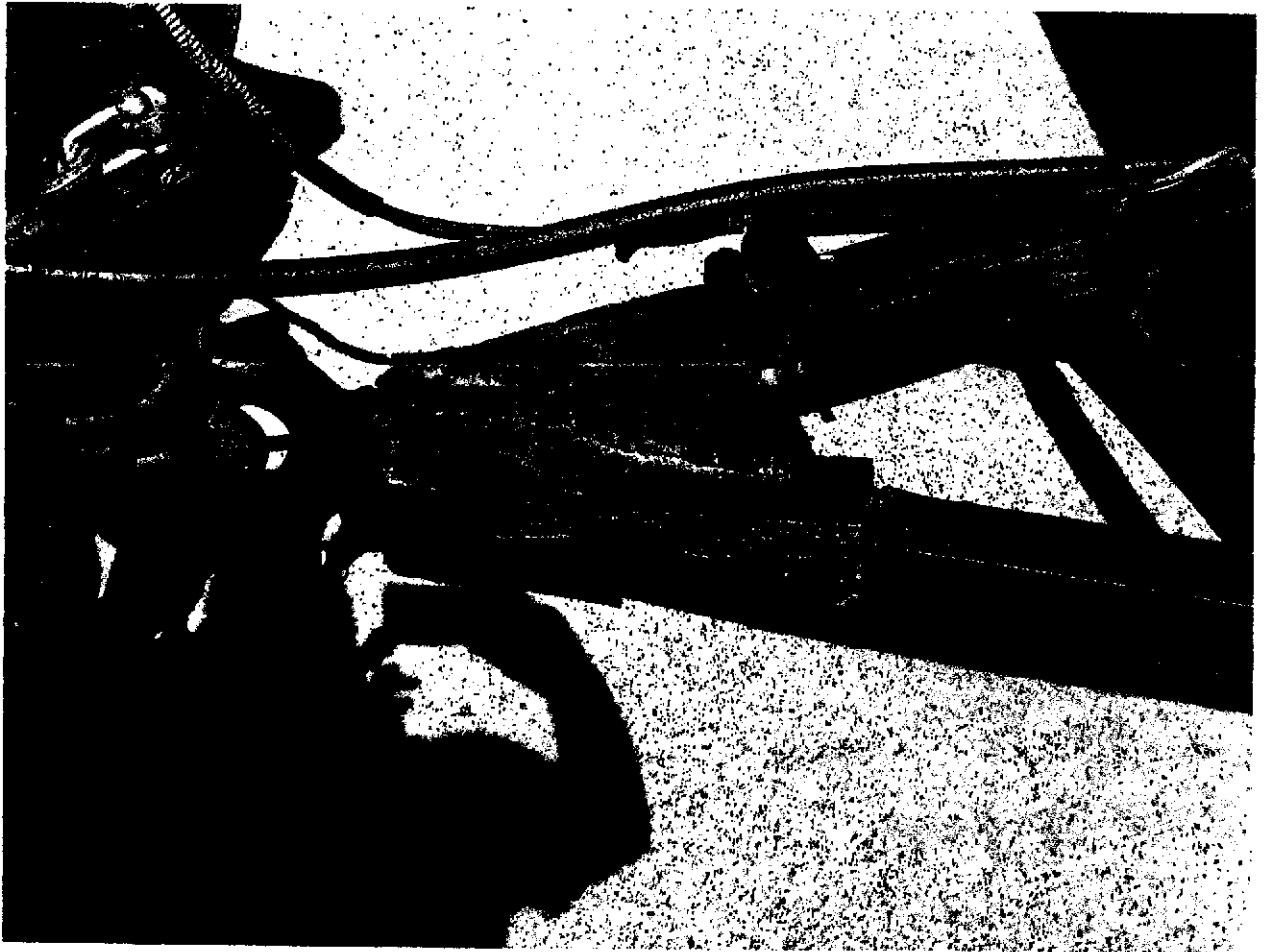



[Handwritten signature] 20

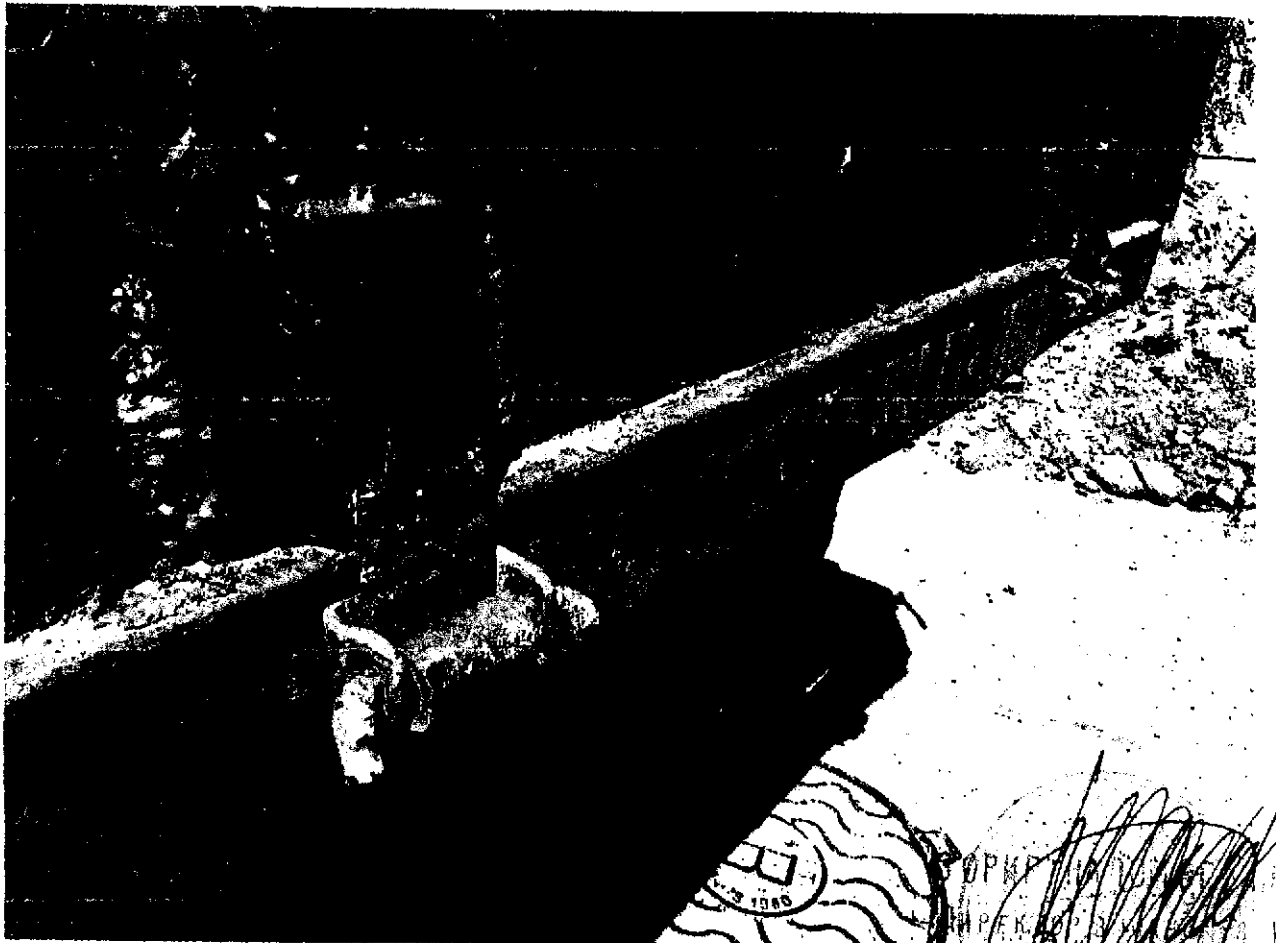
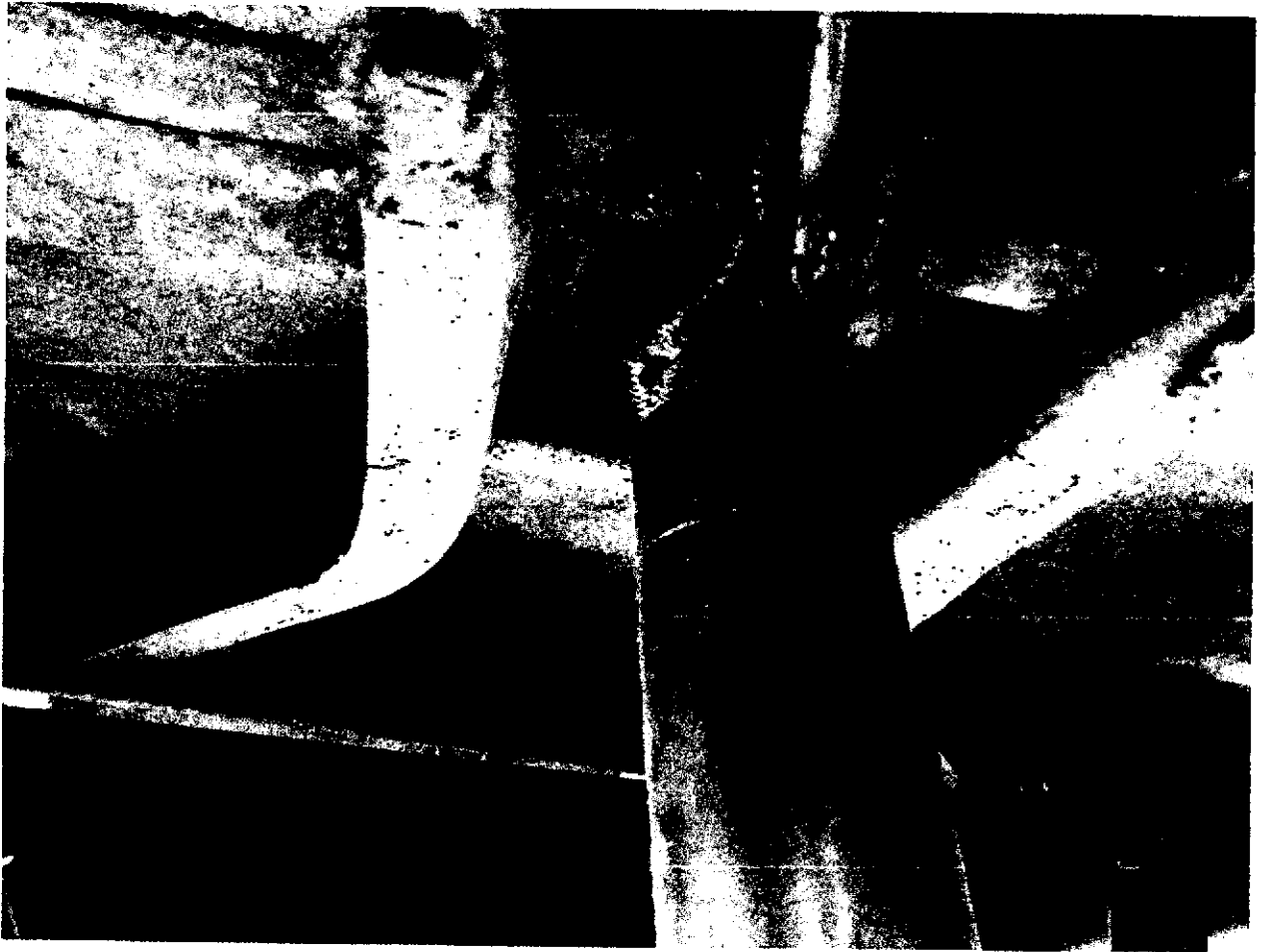

OPKF
PEK
1903 2020



AMPERTON
17 03 2020

Придбання зварювального агрегату на одноосному шасі та зварювального апарату для пластикових труб

За рахунок коштів Інвестиційної програми КП «Теплоенерго» на період з 01.10.2020 по 30.09.2021 року заплановано виконати закупівлю зварювального агрегату SHINDAIWA DGW310MC/RS в кількості 2 одиниці на загальну суму 831,33 тис. грн без ПДВ та апарату для зварювання встик поліетиленових труб WIDOS 4600 в кількості 1 одиниці на загальну суму 390,34 тис. грн без ПДВ.

У зв'язку зі зростанням кількості аварій на теплових мережах та постійним обслуговуванням трубопроводів є необхідність в оновленні обладнання КП «Теплоенерго» за допомогою якого здійснюється ремонт трубопроводів.

На балансі КП «Теплоенерго» знаходяться зварювальні агрегати фірми SHINDAIWA DGW310MC/RS та апарат для зварювання встик поліетиленових труб WIDOS яке зарекомендувало себе як високонадійне безвідмовне і професійне обладнання.

Але для забезпечення оперативного виконання планових ремонтних робіт у міжопалювальний період та для проведення аварійних ремонтних робіт на протязі року, потрібно забезпечити в повній мірі всі бригади зварювальними агрегатами SHINDAIWA DGW310MC/RS та апаратом для зварювання встик поліетиленових труб WIDOS.

Отже, ґрунтуючись думкою та рекомендаціями партнерів, КП «Теплоенерго» в рамках інвестиційної програми планує закупити спеціалізоване обладнання і це дасть змогу:

- здійснити удосконалення та модернізацію ремонтно-аварійної ділянки комунального підприємства;
- суттєво прискорити час виконання ремонтних робіт та обслуговування теплових мереж.

Розрахунок строку окупності заходів з придбання зварювального агрегату SHINDAIWA DGW310MC/RS та апарату для зварювання встик поліетиленових труб WIDOS 4400 наведено у таблиці Додатку 5.1 «Пояснення до фінансового плану використання коштів для виконання інвестиційної програми на період з 01.10.2020 по 30.09.2021 року КП «Теплоенерго»», складає 60 місяців та має відбутися за рахунок збільшення економічної вигоди від зростання капіталізації основних фондів (збільшення амортизаційних відрахувань).

Розрахунок значення амортизаційних відрахувань здійснено відповідно до вимог законодавчих актів та облікової політики КП «Теплоенерго» (60 місяців).

Також, слід зазначити, що закупівля товарів, робіт та послуг КП «Теплоенерго» здійснюється відповідно до Закону України «Про публічні закупівлі».

КП «Теплоенерго» 13 березня 2020 року провело аукціон по відкритим торгам UA-2020-02-25-001814-с, з визначенням переможця та укладанням договору (витяг з сайту додається).

Директор КП «Теплоенерго»

В. ОДНОШЕВНИЙ

**Провідний інженер з
питань інвестиційної діяльності**

П. НЕЧИПОРЕНКО

Зварювальний агрегат на одноосному шасі та Зварювальний апарат для пластикових труб

очікувана вартість
1 500 000,00UAH

UA-2020-02-25-001814-с • 827635bcecd94acaaf6e429235d747aa

Відкриті торги **Завершена**

Електронний цифровий підпис накладено. [Перевірити](#)

Всі закупівлі замовника 

[На що звернути увагу потенційному постачальнику](#)

- [Як працює модуль Аукціон](#)

[Перейти на аукціон](#)

Завершений

13 березня 2020 12:13

- [Протокол розкриття](#)

Контакти

Ворожбітов Віктор В'ячеславович

+380536758722office@kremenchuk-teplo.org.ua

DOZORRO

Відгук про закупівлю на Дозорро

Оголошення про проведення

Друкувати оголошення [PDF](#) • [HTML](#)

Друкувати звіт про результати проведення процедури [PDF](#) • [HTML](#)

[Перейти до плану закупівлі UA-P-2020-02-25-003721-с](#)

Інформація про замовника

[Як обирати замовника потенційним постачальникам](#)

Найменування:	Комунальне Підприємство "Теплоенерго"
Код ЄДРПОУ:	31700972
Місцезнаходження:	39617, Україна, Полтавська обл., Кременчук, вул. Софіївська, буд. 68
Контактна особа:	Ворожбітов Віктор В'ячеславович +380536758722 office@kremenchuk-teplo.org.ua
Категорія:	Юридична особа, яка здійснює діяльність в одній або декількох окремих сферах господарювання

Інформація про процедуру

[Гід по строкам проведення торгів](#)

Дата оприлюднення: 25 лютого 2020

Звернення за роз'ясненнями: ДО 02 березня 2020 15:04

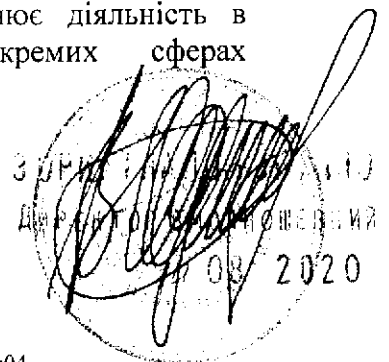

Оскарження умов закупівлі:	ДО 08 березня 2020 00:00
Кінцевий строк подання тендерних пропозицій:	12 березня 2020 15:04
Початок аукціону:	13 березня 2020 11:52
Очікувана вартість:	1 500 000,00 UAH з ПДВ
Вид тендерного забезпечення:	Електронна гарантія
Сума тендерного забезпечення:	45 000,00 UAH
Розмір мінімального кроку пониження ціни:	7 500,00 UAH
Розмір мінімального кроку пониження ціни, %:	0,50 %

Інформація про предмет закупівлі

Вид предмету закупівлі: Товари

Опис окремої частини або частин предмета закупівлі

2 комплекти

Зварювальний агрегат на одноосному шасі

Місце поставки товарів або місце виконання робіт чи надання послуг: 39600, Україна, Полтавська область, місто Кременчук, проспект Свободи, 130-А

Строк поставки товарів, виконання робіт чи надання послуг: 31 грудня 2021

ДК 021:2015: 42660000-0 — Інструменти для паяння м'яким і твердим припоєм та для зварювання, машини та устаткування для поверхневої термообробки і гарячого напилювання

1 комплекти

Зварювальний апарат для пластикових труб

Місце поставки товарів або місце виконання робіт чи надання послуг: 39600, Україна, Полтавська область, місто Кременчук, проспект Свободи, 130-А

Строк поставки товарів, виконання робіт чи надання послуг: 31 грудня 2021

ДК 021:2015: 42660000-0 — Інструменти для паяння м'яким і твердим припоєм та для зварювання, машини та устаткування для поверхневої термообробки і гарячого напилювання

Умови оплати договору (порядок здійснення розрахунків)

Подія	Опис	Тип оплати	Період, (днів)	Тип днів	Розмір опл
Поставка товару		Післяоплата	300	Календарні	100

Документація

Як учасник може впливати на якість тендерної документації

Критерії вибору переможця

Ціна: 100%

Тендерна документація

25 лютого 2020 15:09

Електронний цифровий підпис

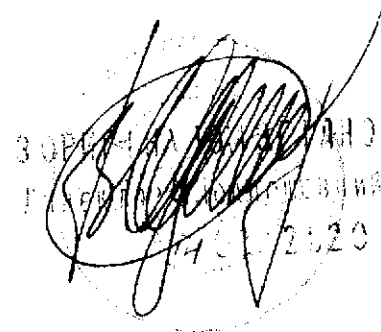

Роз'яснення до процедури

Як та коли подавати скарги

Запитання до процедури

Пропозиція окремо за лотами: ЛОТ 1 Зварювальний агрегат (для металу) на одноосному шасі та ЛОТ 2 Зварювальний апарат для пластикових труб

Дата подання: 25 лютого 2020 15:47

Дата відповіді: 28 лютого 2020 15:41

В закупівлі UA-2020-02-25-001814-с в тендерній документації Комунальне Підприємство "Теплоенерго" має на меті придбання: ДК 021:2015:42660000-0 — Інструменти для паяння м'яким і твердим припоєм та для зварювання, машини та устаткування для поверхневої термообробки і гарячого напилювання А саме: 1) Зварювальний агрегат на одноосному шасі (для металу) -2 комплекти 2) Зварювальний апарат для пластикових труб -1 комплект Відповідно до умов тендерної документації, відсутня можливість пропонування окремо Зварювальний агрегат на одноосному шасі (для металу) -2 комплекти та Зварювальний апарат для пластикових труб -1 комплект. Учасник має право пропонувати вказані два види обладнання лише тільки разом лише одним лотом, що значно зменшу потенційне коло учасників. Так як вказане обладнання, а саме: 1) Зварювальний агрегат на одноосному шасі (для металу) -2 комплекти 2) Зварювальний апарат для пластикових труб -1 комплект є різним обладнанням для зварювання різних матеріалів, зварювальний агрегат на одноосному шасі (для металу) та зварювальний апарат для пластикових труб то відповідно до ст.2, ст.3 Закону України « Про публічні закупівлі », відповідно до принципів здійснення закупівель, для здійснення закупівлі з максимальною економією, для недопущення обмеження конкуренції, просимо Вас зробити можливим пропонування обладнання гідравлічного окремо від пневматичного, тобто розділити закупку на 2 лоти, з поданням пропозицій окремо по кожному лоту. В зв'язку з наведеним вище, просимо Вас відповідним чином відреагувати на наше звернення, та вжити відповідних заходів по внесенню змін до ДКТ

Розгорнути

Відповідь: Щодо *Вашого запитання* повідомляємо наступне:
Згідно з пунктом 18 статті 1 Закону предмет закупівлі - товари, роботи чи послуги, що закуповуються замовником у межах єдиної процедури закупівлі, щодо яких учасникам дозволяється подавати тендерні пропозиції або пропозиції на переговорах (у разі застосування переговорної процедури закупівлі). Предмет закупівлі визначається замовником у порядку, встановленому Уповноваженим органом. Відповідно до порядку визначення предмета закупівлі, затвердженого наказом Міністерства економічного розвитку і торгівлі України від 17.03.2016р. №454 із змінами, предмет закупівлі товарів і послуг визначається замовником згідно з пунктами 17 і 32 частини першої статті 1 Закону та на основі національного класифікатора України ДК 021:2015 «Єдиний закупівельний словник», затвердженого наказом Міністерства економічного розвитку і торгівлі від 23 грудня 2015 року №1749 (далі -- Єдиний закупівельний словник), за показником четвертої цифри основного словника із зазначенням у дужках конкретної назви товару чи послуги. При цьому замовник може визначити окремі частини предмета закупівлі (лоти) за показниками четвертої – восьмої цифр Єдиного закупівельного словника, а також за обсягом, номенклатурою та місцем поставки товарів, виконання робіт або надання послуг. Крім того, додатково повідомляємо, що Замовник торгів визначає предмет закупівлі самостійно, а не за погодженням з потенційними Учасниками процедури закупівлі, які не мають права впливати на тендерний комітет щодо вибору предмета закупівлі чи його обритування.

Відповідно до національного класифікатора України ДК021:2015 «Єдиний закупівельний словник» за кодом 42660000-0 - інструменти для паяння м'яким і твердим припоєм та для зварювання, машини та устаткування для поверхневої термообробки і гарячого напилювання. До предмету закупівлі за національним класифікатором ДК 021:2015 відноситься вся продукція, зазначена в документації, що безпосередньо свідчить про недоцільність її поділу на лоти. До того ж, частина сьомої статті 2 Закону забороняє умисний поділ предмета закупівлі. Документація не містить жодних умов, які дискримінують права Учасників, а тим паче порушують вимоги Закону. Слід також зазначити, що поділ предмета закупівлі на лоти належить до права Замовника, а не обов'язку, тож при здійсненні даної закупівлі існує необхідність здійснити закупівлю обладнання в цілому, згідно до переліку, що визначений у технічних вимогах Документації.

КП "Теплоенерго" НЕ МАЄ мети здійснити закупівлю з макенмальною економією

Дата подання: 28 лютого 2020 19:29

Дата відповіді: 03 березня 2020 08:28

Щодо Вашої відповіді, стосовно пропозиції пропонування обладнання окремо по лотах, ми робимо висновок, що у Вас не має мети здійснення закупівлі з макемальною економією, а відповідь яку Ви надали є формальною. Також ще раз вам пояснимо, якщо у Вас не було можливості розібратись що зварювальний апарат для металу та зварювальний для пластикових труб це абсолютно різні типи зварювання та відповідно різні технології зварювання. І виробники які виготовляють зварювальні апарати для металу можуть запропонувати лише найкращу ціну лише на своє обладнання, така саме ситуація і з іншим обладнанням. І для отримання макемальної кількості учасників і найкращої ціни абсолютно логічним є закупівля по лотах, але схоже що у Вас протележії цілі. Окремо зазначаємо, що вас ніхто не просить розділити предмет закупівлі на частини, а лише на лоти відповідно до типів обладнання. Тому ще раз пропонуємо Вам скористатись Вашим правом а не обов'язком та купувати обладнання ЛОТ 1 Зварювальний агрегат (для металу) на одноосному шасі та ЛОТ 2 Зварювальний апарат для пластикових труб

Розгорнути

Відповідь: Ми розуміємо Ваше прагнення щодо зміни умов проведення процедури закупівлі задля Вашої зручності, але хотіли зазначити, що поділ предмета закупівлі на лоти належить до права Замовника, а не обов'язку, тож при здійсненні даної закупівлі існує необхідність здійснити закупівлю обладнання в цілому, згідно до переліку, що визначений у технічних вимогах Документації.

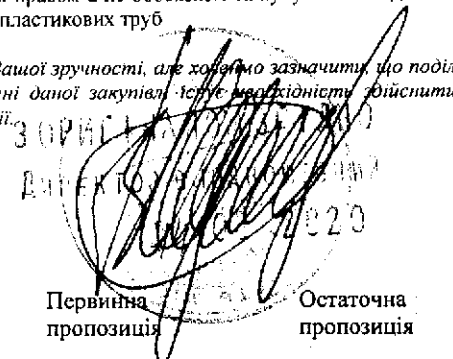

Реєстр пропозицій

Друкувати реєстр отриманих тендерних пропозицій PDF • HTML

Дата і час розкриття: 13 березня 2020 12:13

Учасник

Первинна пропозиція

Остаточна пропозиція

Індустріальне Обладнання

1 466 009,02
UAN з ПДВ

1 466 009,02
UAN з ПДВ

ТОВАРИСТВО З ОБМЕЖЕНОЮ ВІДПОВІДАЛЬНІСТЮ "ТЕХНІК СЕРВІС"

1 486 646,00
UAN з ПДВ

1 486 646,00
UAN з ПДВ

Протокол розкриття

Друкувати протокол розкриття тендерних пропозицій PDF • HTML

Що робити після перемоги в аукціоні

Учасник	Рішення	Пропозиція	Опубліковано
Індустріальне #39310048	Обладнання <u>Переможець</u>	1 466 009,02 УАН з ПДВ	13 березня 2020 15:39

Повідомлення про намір укласти договір

Дата і час публікації: 13 березня 2020 15:39

Друкувати повідомлення про намір укласти договір PDF • HTML

Учасник	Пропозиція	Документи
Індустріальне #39310048	Обладнання 1 466 009,02 УАН з ПДВ	<u>Документи</u>

Укладений договір

Перевірити оплати (тільки для платежів казначейства)

Контракт	Статус	Опубліковано
sign.p7s	укладений	24 березня 2020 11:31
<u>Договір</u>	укладений	24 березня 2020 11:30

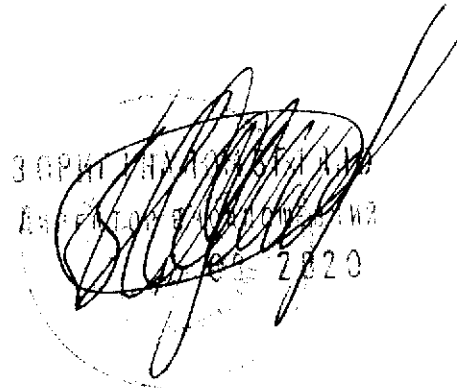

Вих.№01 від 10.03.2020

"ТЕНДЕРНА ПРОПОЗИЦІЯ"

Відомості про Учасника процедури закупівлі	
Повне найменування Учасника	Товариство з обмеженою відповідальністю «Індустріальне Обладнання»
Керівництво	Носовський Вадим Вікторович, директор, т. +38(048)7829993
Ідентифікаційний код за ЄДРПОУ	39310048
Місцезнаходження	65029, Україна, м. Одеса, вул. Князівська 3
Банківські реквізити	IBAN UA26334851000000002600049543 в ПАТ «ПУМБ»
Особа відповідальна здійснювати зв'язок з Замовником	Носовський Вадим Вікторович, директор, т. +38(048)7829993
Факс	+38(067)5663028
Електронна адреса	industrial.equipment.ua@gmail.com
Адреса власного веб-порталу	www.shindaiwa.net

Ми, ТОВ «Індустріальне Обладнання», надаємо свою пропозицію щодо участі в закупівлі ДК 021: 2015: 42660000-0 - Інструменти для паяння м'яким і твердим припоєм та для зварювання, машини та устаткування для поверхневої термообробки і гарячого напилювання (Зварювальний агрегат на одноосному шасі та Зварювальний апарат для пластикових труб) згідно з технічними та іншими вимогами Замовника торгів.

Вивчивши тендерну документацію та технічні вимоги, на виконання зазначеного вище, ми, уповноважені на підписання Договору, маємо можливість та погоджуємося виконати вимоги Замовника та Договору на умовах, зазначених у комерційній частині цієї пропозиції. Вартість нашої пропозиції складає:

№	Найменування Товару	Одиниця виміру	Кількість	Ціна за одиницю (з ПДВ), грн.	Вартість пропозиції (з ПДВ), грн.
1	Зварювальний апарат WIDOS 4600	к-кт	1	468 408,22	468 408,22
2	Зварювальний агрегат DGW310MC/RS на одноосному шасі	к-кт	2	498 800,40	997 600,80
Загальна вартість пропозиції (з урахування ПДВ), грн					1 466 009,02
в т.ч. ПДВ, грн.					244 334,84

Ціна включає в себе витрати на вартість вантажно-розвантажувальних робіт у місці завантаження товару, вартість доставки товару на адресу замовника, сплату податків (обов'язкових платежів).

Ми погоджуємося дотримуватися умов цієї пропозиції протягом 90 календарних днів з дня розкриття тендерних пропозицій, встановлених Вами.

Ми зобов'язуємося укласти договір про закупівлю не пізніше ніж через 20 днів з дня прийняття рішення про намір укласти договір про закупівлю відповідно до вимог тендерної документації. З метою забезпечення права на оскарження рішень Замовника договір про закупівлю не може бути укладено раніше ніж через 10 днів з дати оприлюднення на веб-порталі Уповноваженого органу повідомлення про намір укласти договір про закупівлю.

Ми погоджуємося з умовами, що Замовник може відхилити нашу чи всі тендерні пропозиції та розуміємо, що Замовник не обмежений у прийнятті будь-якої іншої пропозиції з більш вигідними для нього умовами.

Зазначеним нижче підписом ми підтверджуємо повну, безумовну і беззаперечну згоду з усіма умовами проведення процедури закупівлі, визначеними в тендерній документації.

Керівник організації (директор) –
 учасника процедури закупівлі
 ТОВ «Індустріальне Обладнання»

Носовський В.В.

Official circular stamp of ТОВ «Індустріальне Обладнання» (Industrial Equipment LLC) with registration number 39310048. The stamp includes the company name in Ukrainian and English, and the location (Odessa, Ukraine). A handwritten signature is written over the stamp.



ТОВ "ТЕХНІК СЕРВІС"
вул. Стартова 20, офіс 6
Україна, м. Дніпро, 49041
тел. +38 (067) 679 14 55

м. Дніпро

вих. №110320-15 від 11.03.2020

"ТЕНДЕРНА ПРОПОЗИЦІЯ"

Відомості про Переможця процедури закупівлі	
Повне найменування	Товариство з обмеженою відповідальністю «Технік Сервіс»
Керівництво (ПІБ, посада, контактні телефони)	Директор Мітасов Д.В. +38 066-546-53-03
Ідентифікаційний код за ЄДРПОУ (за наявності)	39055188
Місцезнаходження	м. Дніпро, вул. Стартова, 20 оф.6
Банківські реквізити	р/с UA313348510000000000260074609 в АТ «ПУМБ», МФО 334851
Особа відповідальна здійснювати зв'язок з Замовником (ПІБ, посада, контактні телефони)	Директор Мітасов Д.В. +38 066-546-53-03
Факс (за наявності)	
Електронна адреса (за наявності)	39055188ts@gmail.com
Адреса власного веб-порталу (за наявності)	http://tehnik-s.com.ua/

Ми, ТОВ «ТЕХНІК СЕРВІС», надаємо свою пропозицію щодо участі в закупівлі

ДК 021: 2015: 42660000-0 - Інструменти для паяння м'яким і твердим припоєм та для зварювання, машини та устаткування для поверхневої термообробки і гарячого напилювання (Зварювальний агрегат на одноосному шасі та Зварювальний апарат для пластикових труб) згідно з технічними та іншими вимогами Замовника торгів.

Вивчивши тендерну документацію та технічні вимоги, на виконання зазначеного вище, ми, уповноважені на підписання Договору, маємо можливість та погоджуємося виконати вимоги Замовника та Договору на умовах, зазначених у комерційній частині цієї пропозиції. Вартість нашої пропозиції складає:

№	Найменування Товару	Одиниця виміру	Кількість	Ціна за одиницю (з ПДВ*), грн.	Вартість пропозиції (з ПДВ), грн.
1	Зварювальний апарат для пластикових труб WIDOS 4400	шт	1	469 150,00	469 150,00
	Зварювальний агрегат RANGER 305D CE на шасі в комплекті	шт	2	508 748,00	1 017 496,00
Загальна вартість пропозиції (з урахування ПДВ), грн					1 486 646,00
в т.ч. ПДВ, грн.					309 129 140,00

Ціна включає в себе витрати на вартість вантажно-розвантажувальних робіт у місці зазначення товару, вартість доставки товару на адресу замовника, сплату податків (обов'язкових платежів)

Ми погоджуємося дотримуватися умов цієї пропозиції протягом 90 календарних днів з дня розкриття тендерних пропозицій, встановлених Вами.



ДИРЕКТОР
ТОВ "ТЕХНІК СЕРВІС"
МІТАСОВ Д.В.

Код ЄДРПОУ 39055188, ПІН 390551805654,
Р/р UA313348510000000000260074609
в АТ "ПУМБ", МФО 334851

www.tehnik-s.com.ua
39055188ts@gmail.com

Придбання дизельного компресора

За рахунок коштів Інвестиційної програми КП «Теплоенерго» на період 01.10.2020 по 30.09.2021 року заплановано виконати закупівлю дизельного компресора Airman PDS185S-6C2 в кількості 1 од. в сумі 673,51 тис. грн без ПДВ.

Дизельні компресорні агрегати Airman є над тихими в роботі, надійними та зручними в обслуговуванні. Безпечна робота компресора забезпечена функцією автоматичної зупинки при аварійних ситуаціях. Мають високий ККД стискування і збільшений ресурс. Відповідають жорстким вимогам з екології та мають виняткову економічність.

Отже, ґрунтуючись думкою та рекомендаціями партнерів, КП «Теплоенерго» в рамках інвестиційної програми планує закупити спеціалізоване обладнання і це дасть змогу:

- здійснити удосконалення та модернізацію ремонтно-аварійної ділянки комунального підприємства;
- суттєво прискорити час виконання ремонтних робіт та обслуговування теплових мереж.

Розрахунок строку окупності заходів з придбання компресора Airman PDS185S-6C2 наведено у таблиці Додатку 5.1 «Пояснення до фінансового плану використання коштів для виконання інвестиційної програми на період 01.10.2020 по 30.09.2021 року КП «Теплоенерго»», яке складає 60 місяців та має відбутися за рахунок збільшення економічної вигоди від зростання капіталізації основних фондів (збільшення амортизаційних відрахувань).

Розрахунок значення амортизаційних відрахувань здійснено відповідно до вимог законодавчих актів та облікової політики КП «Теплоенерго» (60 місяців).

Також, слід зазначити, що закупівля товарів, робіт та послуг КП «Теплоенерго» здійснюється відповідно до Закону України «Про публічні закупівлі».

Директор КП «Теплоенерго»

Провідний інженер з
питань інвестиційної діяльності

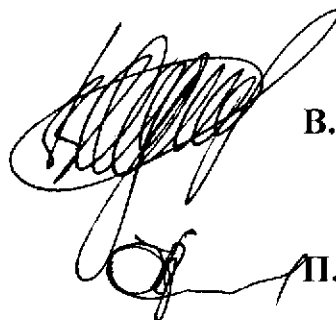

В. ОДНОШЕВНИЙ

П. НЕЧИПОРЕНКО



ООО «Индустриальное Оборудование»
 г. Одесса, 65031, ул. Грушевского 39е, ЕГРПОУ 39310048,
 ІВАН UA26334851000000002600049543 в ПАО «ПУМБ» МФО: 334851, ИНН 393100415537
 +38 (048) 782 99 93; +38 (067) 480-44-29; +38 (067) 484-02-83 факс: +38 (067) 566 30-28
 e-mail: industrial.equipment.ua@gmail.com

Исх. от 02.07.2020 г.
 Кол-во стр.: 3

Уважаемые Господа!

Направляем вам на рассмотрение технико-коммерческое предложение на поставку Японского дизельного компрессорного агрегата **Airman PDS185S-6C2**.

Основные особенности и преимущества

Отличительными особенностями дизельных компрессорных агрегатов **Airman** (Япония) являются сверхнизкий уровень шума при работе, удобство обслуживания, т.к. слив моторного и компрессорного масла, отстоя из топливного бака, антифриза производится с наружной стороны корпуса компрессоров через шаровые краны. Безаварийная и безопасная работа компрессоров обеспечена функцией автоматической остановки компрессора при аварийных ситуациях. Ресурс винтового блока компрессора до капитального ремонта составляет 48000 моточасов. Температура эксплуатации от - 35С до + 40С.



Система холодного запуска компрессоров **Airman**: свечи накаливания, автоматическая система прогрева холодного двигателя в холостом режиме, аккумулятор повышенной ёмкости - обеспечивает легкий запуск при температурах до - 25С. Опционально есть возможность установки предпускового подогревателя двигателя **Webasto**, для регионов с температурами окружающей среды ниже -25С (цена согласовывается отдельно).

Двигатель оборудован автоматической системой отбора воздуха из топливной системы при длительной стоянке или замене топливных фильтров. Топливная система сделана по принципу двухступенчатой очистки топлива, поэтому полностью адаптирована для российского рынка.

Автоматическое управление оборотами двигателя осуществляется в зависимости от расхода воздуха на всех режимах эксплуатации без участия оператора, что позволяет снижать расход топлива при уменьшении расхода воздуха.

Общая техническая спецификация:

Модель **Airman PDS185S-6C2. (на шасси)**

Компрессор:

Тип:	Винтовой с одной степенью сжатия и масляным охлаждением	
Производительность:	м ³ /мин	5,2
Рабочее давление:	кгс/см ² (МПа)	3,0
Объём ресиверного бака:	м ³	0,2
Объём компрессорного масла:	л	1,5
Рабочие краны:	шт	2

Двигатель:

Модель:	YANMAR 4TN88-BXDHKS
Тип:	4-х тактный, водяное охлаждение, прямой впрыск топлива

ЗОРЫН А.В. ЗУХАНОВ
 Директор ООО «Индустриальное Оборудование»
 02.07.2020

Количество цилиндров:		4
Рабочий объем:	л	2,189
Мощность:	кВт (PS)	36,4 (49,5)
Частота вращения:	об./мин	3000
Объем моторного масла:	л	7,4
Объем системы охлаждения:	л	5,8
Аккумулятор:		8002611 x 1 (12В)
Объем топливного бака:	л	90
Расход топлива при 70% нагрузке:	л/ч	6,3
Уровень звукового давления на 7 м.	дБА	72
Размеры и масса:		
Общая длина:	мм	2960
Общая ширина:	мм	1650
Общая высота:	мм	1510
Сухой вес:	кг	860
Рабочий вес:	кг	960

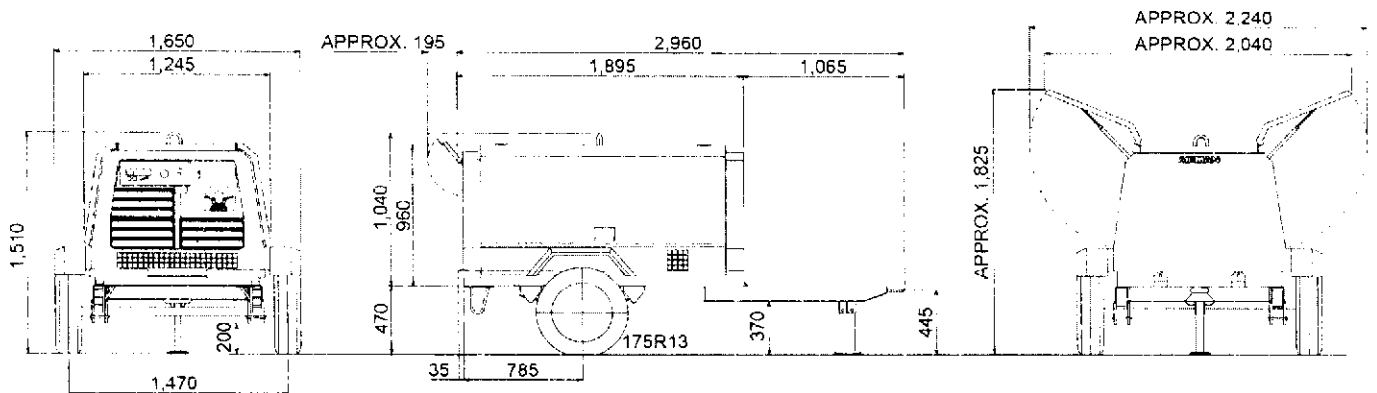

Органы управления:	
Защитные устройства: <ul style="list-style-type: none"> ✓ Датчик давления моторного масла ✓ Датчик температуры приточного воздуха ✓ Датчик температуры охлаждающей жидкости двигателя ✓ Отключение от датчика температуры нагнетаемого воздуха ✓ Отключение при превышении температуры охлаждающей жидкости двигателя 	Индикаторы: <ul style="list-style-type: none"> ✓ Превышения температуры охлаждающей жидкости двигателя ✓ Превышения температуры нагнетаемого воздуха ✓ Зарядки аккумулятора ✓ Показатель низкого уровня топлива ✓ Индикатор работы свечей накаливания
Датчики: <ul style="list-style-type: none"> ✓ Указатель уровня топлива ✓ Манометр ✓ Монитор дополнительной информации 	Монитор дополнительной информации: <ul style="list-style-type: none"> ✓ Температура воздуха на выходе ✓ Температура охлаждающей жидкости двигателя ✓ Скорость вращения двигателя (об / мин) ✓ Счетчик моточасов
Органы управления: <ul style="list-style-type: none"> ✓ Переключатель старт\стоп ✓ Пусковой разгрузочный клапан ✓ Переключатель информации монитора дополнительной информации ✓ Переключатель индикации кода ошибок 	



ООО «Индустриальное Оборудование»
г. Одесса, 65031, ул. Грушевского 39е, ЄГРПОУ 39310048,
IBAN UA26334851000000002600049543 в ПАО «ПУМБ» МФО: 334851, ИНН 393100415537
+38 (048) 782-99-93; +38 (067) 480-44-29; +38 (067) 484-02-83 факс: +38 (067) 566-30-28
e-mail: industrial.equipment.ua@gmail.com

Стоимость и условия оплаты / поставки:

Цена: **808 213,00** ГРН с НДС

Срок изготовления: 60-90 дней в случае отсутствия на складе в Японии

Срок поставки: 40-50 дней

Условия оплаты: договорные

Условия поставки: DDP г. Кременчуг

Производство: HOKUETSU INDUSTRIES CO. LTD (Япония)

С уважением,
Вадим Носовский
директор ООО «Индустриальное Оборудование»
+38(048)7829993; т.м. +38(067)4850442

30 РИ
Д
11 08 2020



21 июня 2020 г.

Уважаемые, Господа

Просим рассмотреть наше предложение на поставку дизельного компрессора Airman PDS185S-6C2.

Описание	
<p>Дизельные компрессорны агрегатов Airman являются сверхтихими при работе, удобны в обслуживании. Безопасная работа компрессоров обеспечена функцией автоматической остановки компрессора при аварийных ситуациях. Ресурс винтового блока компрессора до капитального ремонта составляет 48000 моточасов. Температура эксплуатации от -35С до +40С.</p> <p>Система холодного запуска компрессоров: свечи накала, автоматическая система прогрева холодного двигателя в холостом режиме, аккумулятор повышенной ёмкости - обеспечивает легкий запуск при температурах до -25С. Опционально есть возможность установки предпускового подогревателя двигателя Webasto, для регионов с температурами окружающей среды ниже -25С (цена согласовывается отдельно).</p> <p>Двигатель оборудован автоматической системой отбора воздуха из топливной системы при длительной стоянке или замене топливных фильтров. Топливная система сделана по принципу двухступенчатой очистки топлива, поэтому полностью адаптирована для российского рынка.</p> <p>Автоматическое управление оборотами двигателя осуществляется в зависимости от расхода воздуха на всех режимах эксплуатации без участия оператора, что позволяет снижать расход топлива при уменьшении расхода воздуха.</p>	
Техническая спецификация:	
Модель	Airman PDS185S-6C2. (на шасси)
Тип:	Винтовой с одной ступенью сжатия и масляным охлаждением
Производительность:	5,2 м ³ /мин
Рабочее давление:	7,0 (0,69) кгс/см ² (МПа)
Объём ресиверного бака:	0,021 м ³
Объём компрессорного масла:	15 л
Рабочие краны:	2 (3/4") шт
Двигатель:	YANMAR 4TN88-BXDHKS
Тип:	4-х тактный, водяное охлаждение, прямой впрыск топлива
Количество цилиндров:	4
Рабочий объём:	2,189 л
Мощность:	36,4 (49,5) кВт (PS)
Частота вращения:	3000 об./мин
Объём моторного масла:	7,4 л
Объём системы охлаждения:	5,8 л
Аккумулятор:	8002611 x 1 (12В)
Объём топливного бака:	90 л
Расход топлива при 70% нагрузке:	6,3 л/ч
Уровень звукового давления на 7 м:	72 дБА
Габариты Д*В*Ш:	2960*1510*1650 мм
Сухой вес:	860 кг
Снаряженный вес:	960 кг

30082426
Директор
14.06.2020

ТОВАРИСТВО З ОБМЕЖЕНОЮ
ВІДПОВІДАЛЬНІСТЮ
«ПРОФТЕХСИСТЕМА»

03056, м. Київ, вул. Політехнічна, 5 кв. 134
Код ЄДРПОУ: 39082426, ІПН 390824226597
р/р 26004210318854
в АТ «Прокредит Банк», м. Київ, МФО 320984.,
e-mail: pt-system@ukr.net



ОБЩЕСТВО С ОГРАНИЧЕННОЙ
ОТВЕТСТВЕННОСТЬЮ
«ПРОФТЕХСИСТЕМА»

03056, г. Киев, ул. Политехническая, 5, кв. 134
корп. 3Б оф. 14
Код ЄДРПОУ: 39082426. ІПН 390824226597
р/с 26004210318854
в АО «Прокредит Банк», г. Киев, МФО 320984.,
e-mail: pt-system@ukr.net

Условия оплаты: 80% предоплата, 20% по
готовности к отгрузке
Срок поставки: 8-10 недель
Стоимость: **845 167,00 ГРН с НДС**
Условия поставки: DDP г. Кременчуг
Производство: HOKUETSU INDUSTRIES CO. LTD
(Япония)
Гарантия: на оборудование - 1 год

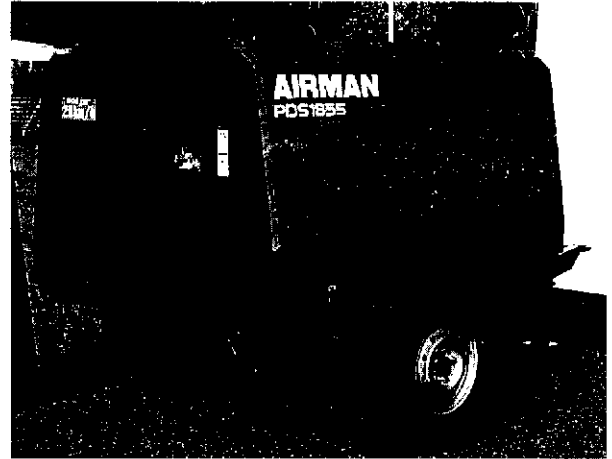

С Уважением,
Юрлов Евгений
Директор, ООО «Профтехсистема»

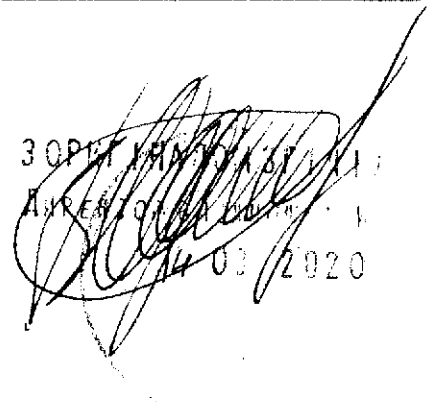
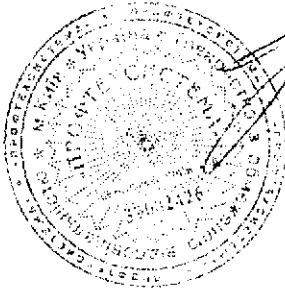

Придбання трасошукача

За рахунок коштів Інвестиційної програми КП «Теплоенерго» на період з 01.10.2020 по 30.09.2021 року заплановано виконати закупівлю трасошукача RD7100DL в кількості 1 од. на суму 199,64 тис. грн без ПДВ.

Для обстеження заглиблених інженерних комунікацій використовують трасошукач, що знаходить всі види кабелів і труб, визначає глибину залягання комунікацій. RD7100DL має кілька режимів локації, що дозволяють налаштуватися під конкретні завдання. Вміє визначати пошкодження оболонки кабелю з точністю до 10 см. Стабільно працює в екстремальних умовах. Не боїться вологи і пилу, йому не страшні падіння з невеликої висоти. Його міцний корпус має клас захисту IP65.

Використання трасопошукового обладнання дозволяє знизити небажані витрати на ремонт комунікацій. Підвищує ефективність і безпеку роботи на об'єктах, де ведеться будівництво, ремонтуються старі або прокладаються нові інженерні та комунальні мережі. Регулярне обстеження дає можливість оцінити ступінь зносу кабелів або трубопроводів під землею і запланувати їх ремонт або заміну. Достовірна інформація про наявність, глибини та розташуванні кабелю або трубопроводу допомагає виключити можливість пошкодження.

У зв'язку зі зростанням кількості аварій на теплових мережах та постійним обслуговуванням трубопроводів є необхідність в придбанні обладнання за допомогою якого здійснюється пошук підземних комунікацій. Разом з тим, ремонтно-аварійна дільниця виконуючи ремонтні роботи по заміні трубопроводів використовує апарат WIDOS 4400, який вже довгий час знаходиться в оренді. Саме тому технічні спеціалісти КП «Теплоенерго» зупинили свій вибір на трасошукачі RD7100DL Radiodetection, що надасть можливість економії фондів.

Розрахунок строку окупності заходів з придбання трасошукача RD7100DL наведено у таблиці Додатку 5.1 «Пояснення до фінансового плану використання коштів для виконання інвестиційної програми на період 01.10.2020 по 30.09.2021 року КП «Теплоенерго», яке складає 48 місяців та має відбутися за рахунок збільшення економічної вигоди від зростання капіталізації основних фондів (збільшення амортизаційних відрахувань).

Розрахунок значення амортизаційних відрахувань здійснено відповідно до вимог законодавчих актів та облікової політики бухгалтерського обліку КП «Теплоенерго» (48 місяців).

Також, слід зазначити, що закупівля товарів, робіт та послуг КП «Теплоенерго» здійснюється відповідно до Закону України «Про публічні закупівлі».

Директор КП «Теплоенерго»

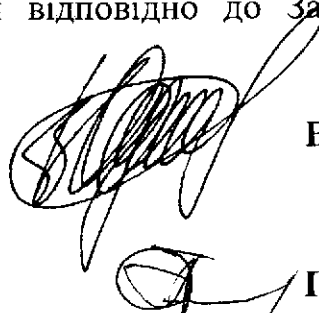

В. ОДНОШЕВНИЙ

Провідний інженер з
питань інвестиційної діяльності



П. НЕЧИПОРЕНКО



ООО «Индустриальное Оборудование»
г. Одесса, 65031, ул. Грушевского 39е, оф.2
+38 (048) 782-99-93; +38 (067) 480-44-29; +38 (067) 484-02-83 факс: +38 (067) 566-30-28
www.i-e.com.ua e-mail: info@i-e.com.ua

Исх. от 02.07.2020г.
Кол-во стр.: 2

КП "Теплоэнерго" Кременчуг

Уважаемые Господа!

Согласно Вашему запросу, сообщаем Вам стоимость, условия поставки Прецизионного Трассоискателя RD7100DL.

Описание	
Прецизионный трассоискатель RD7100DL. Трассоискатель инженерных коммуникаций и трубопроводов всех типов. Новый трассоискатель трубопроводов для обследования заглубленных инженерных коммуникаций. Находит все виды кабелей и труб. Определяет глубину залегания коммуникаций и ток. Несколько режимов локации позволяют вам настроиться под конкретные задачи. RD7100 умеет определять повреждения оболочек кабеля с точностью до 10 см. Стабильно работает в экстремальных условиях. Не боится влаги и пыли, ему не страшны падения с небольшой высоты. Прочный корпус трассоискателя имеет класс защиты IP65.	
Технические характеристики генератора TX-10	
Макс. выходная мощность	10 Вт
Число частот активной локации	16
Частоты индукции	8
Напряженность поля индукции	1
Режим Eсo	Есть
Литиево-ионная батарея	Есть
Технические характеристики генератора RD7100DL	
Число частот локации	5
Число частот зондов	4
Пассивные режимы	3
Компас в активных режимах	Есть
Компас в пассивных режимах	CPS

ЗОРНИК НАУЧУК
ДИРЕКТОР
08.07.2020



ООО «Индустриальное Оборудование»
 г. Одесса, 65031, ул. Грушевского 39е, оф.2
 +38 (048) 782-99-93; +38 (067) 480-44-29; +38 (067) 484 02 83 факс: +38 (067) 566-30-28
 www.i-e.com.ua e-mail: info@i-e.com.ua



Стоимость и комплектация:

<p>Прецизионный трассоискатель RD7100DL <i>В комплекте: Локатор RD7100DL, генератор TX10, сумка.</i></p>	<p>Цена, грн с НДС: 239 562,00</p>
--	--

Условия оплаты: Договорные
Срок поставки: 2-5 рабочих дней (оборудование есть в наличии).
 В случае отсутствия на складе, срок поставки: 35-50 дней.
Условия поставки: DDP (г. Кременчуг)
Производитель: Radiodetection (England).

--
 С уважением,
 Носовский Вадим
 ООО «Индустриальное Оборудование»
 +38(067)4850442
 www.shindaiwa.net; www.i-e.com.ua;

ЗОРНИК ВЛАДИСЛАВ
 ДИРЕКТОР КОМПАНІЇ
 14 07 2020

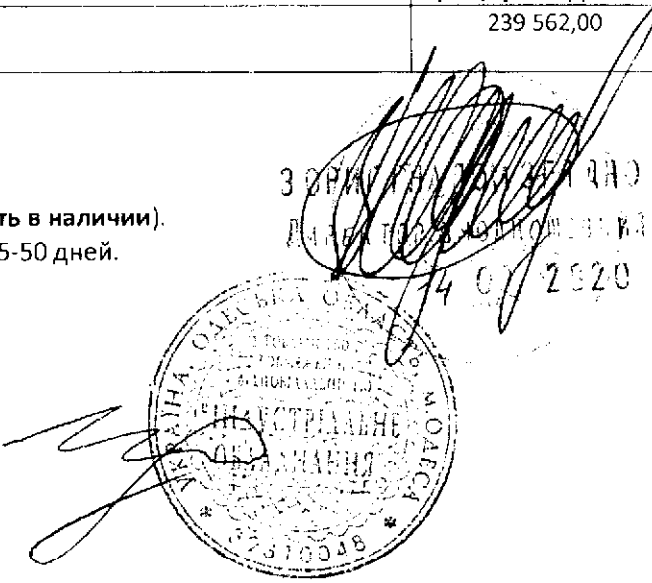

18.06.2020

ЦЕНОВОЕ ПРЕДЛОЖЕНИЕ

Коммерческое предложение на поставку трассоискателя **RD7100DL**.

Описание	
<p>Прецизионный трассоискатель RD7100DL.</p> <p>Новый трассоискатель трубопроводов для обследования заглубленных инженерных коммуникаций. Находит все виды кабелей и труб. Определяет глубину залегания коммуникаций и ток. Несколько режимов локации позволяют вам настроиться под конкретные задачи. RD7100 умеет определять повреждения оболочек кабеля с точностью до 10 см. Стабильно работает в экстремальных условиях. Не боится влаги и пыли, ему не страшны падения с небольшой высоты. Прочный корпус трассоискателя имеет класс защиты IP65.</p>	
	
<p>Технические характеристики генератора TX-10</p>	
Макс. выходная мощность	10 Вт
Число частот активной локации	16
Частоты индукции	8
Напряженность поля индукции	1
Режим Iso	Есть
Литиево-ионная батарея	Есть
<p>Технические характеристики генератора RD7100DL</p>	
Число частот локации	5
Число частот зондов	4
Пассивные режимы	3
Компас в активных режимах	Есть
Компас в пассивных режимах	CPS

Описание	Цена, грн с НДС:
<p>Трассоискатель RD7100DL</p> <p>В комплекте: Локатор, генератор, сумка.</p>	261 735,00

Условия оплаты: 100% предоплата

Срок поставки: 2-5 рабочих дней.

Условия поставки: DDP (г. Кременчуг)

Производитель: Seba KMT (Германия)

Директор ООО «ТЕХНИК СЕРВИС»

Митасов Д.В.



ЗОРЯНА
ДИРЕКТОР
18.06.2020

Придбання насосного обладнання

За рахунок коштів Інвестиційної програми КП «Теплоенерго» на період 01.10.2020 по 30.09.2021 року планується впровадження заходу з придбання насосного обладнання з подальшим його встановленням, загальною кількістю 43 од. на загальну суму 1540,75 тис. грн без ПДВ (розрахунок кількості та суми придбання насосного обладнання додається в розрізі по ліцензійним видам діяльності КП «Теплоенерго»).

Дослідження обладнання котелень та ЦТП показало, що підприємством КП «Теплоенерго» досі використовуються насоси з достатньо невеликим гідравлічним коефіцієнтом корисної дії та завищеною електричною потужністю електродвигунів які вичерпали свій ресурс. Заходи направлені на зниження питомих втрат та витрат ресурсів в системах централізованого тепло-водопостачання це заміна застарілих і енергоємних насосів на сучасні та високоефективні.

Розрахунок строку окупності заходів з придбання насосного обладнання по ліцензованим видам діяльності наведено у таблиці Додатку 5.1 «Пояснення до фінансового плану використання коштів для виконання інвестиційної програми на період 01.10.2020 по 30.09.2021 року КП «Теплоенерго»», а саме:

- за рахунок збільшення економічної вигоди від зростання капіталізації основних фондів (збільшення амортизаційних відрахувань);
- за рахунок економії паливно-енергетичних ресурсів (електроенергії та її розподілу).

Розрахунок значення амортизаційних відрахувань здійснено відповідно до вимог законодавчих актів та облікової політики КП «Теплоенерго» (60 місяців).

Розрахунок економії паливно-енергетичних ресурсів (електроенергії та її розподілу) додається.

Також, слід зазначити, що закупівля товарів, робіт та послуг КП «Теплоенерго» здійснюється відповідно до Закону України «Про публічні закупівлі».

Директор КП «Теплоенерго»

В. ОДНОШЕВНИЙ

Провідний інженер з
питань інвестиційної діяльності

П. НЕЧИПОРЕНКО

Придбання насосного обладнання

№ п/п	Об'єкт	Виробник	Тип насосу	кВт	кількість насосів	Ціна з ПДВ, грн.	Сума, грн. з ПДВ	Сума, грн. без ПДВ	Сума, тис. грн. грн. без ПДВ
Транспортування від джерела ТОВ "Кременчуцька ТЕЦ"									
1	ЦТП-59 вул. В. Бойко, 23-А	Pentax	100-160	30	1	100339	100339	83615,83	83,62
2	ЦТП-57-1 пров. Г. Бреста, 37-А	Pentax	100-200	45	1	147220	147220	122683,33	122,68
3	ЦТП-88 вул. Пролетарська, 54-А	Pentax	32-160	3	1	13027	13027	10855,83	10,86
4	ЦТП-116 вул. Перемоги, 3-Б	Pentax	32-160	3	2	13027	26054	21711,67	21,71
5	Насосна 287 14 ет.житл. будинок, просп.Лесі Українки, 61/2	Lowara LNEE	32-160/30	3	1	21492	21492	17910,00	17,91
6	Київська 32	Pentax	40-160	4	2	15937	31874	26561,67	26,56
7	ЦТП-274 кв.274, 8-А	Pentax	40-160	4	1	15937	15937	13280,83	13,28
8	ЦТП-18 вул. Київська, 91-Б	Pentax	50-160	5,5	1	21694	21694	18078,33	18,08
9	ЦТП-117 вул. Квартальна 13-А	Pentax	50-160	5,5	1	21694	21694	18078,33	18,08
10	ЦТП-119 вул. Першотравнева, 31-6	Pentax	50-160	7,5	1	22842	22842	19035,00	19,04
11	ЦТП-305 вул. Олексія Древаля, 25-Б	Pentax	50-160	7,5	1	22842	22842	19035,00	19,04
12	ЦТП-290 пр. Лесі Українка, 36-А	Pentax	50-160	7,5	1	22842	22842	19035,00	19,04
13	ЦТП-63 проспект Свободи, 130-а	Pentax	50-200	15	1	43668	43668	36390,00	36,39
14	ЦТП-101 квартал 101, 1-А	Pentax	50-200	15	1	43668	43668	36390,00	36,39
15	ЦТП-123 вул. Генерала Жадова, 5 -А	Pentax	50-200	15	2	43668	87336	72780,00	72,78
16	ЦТП -289-2, вул. Воїнів-інтернаціоналістів, 5А	Pentax	50-200	15	1	43668	43668	36390,00	36,39
17	ЦТП -98, вул. Шевченка, 64А	Pentax	65-160	9,2	1	26490	26490	22075,00	22,07
18	ЦТП-116 вул. Перемоги, 3-Б	Pentax	65-160	9,2	1	26490	26490	22075,00	22,07
19	ЦТП-304 вул. Олексія Древаля, 87-А	Pentax	65-160	15	1	35500	35500	29583,33	29,58
20	ЦТП-291 вул. Тараса Бульби, 9-А	Pentax	65-160	9,2	1	26490	26490	22075,00	22,08
21	ЦТП-55-2, вул. Київська, 63В	Pentax	65-200	22,5	1	53228	53228	44356,67	44,36
22	ЦТП-59 вул. В. Бойко, 23-А	Pentax	65-200	22,5	1	53228	53228	44356,67	44,36
23	ЦТП-62 вул. Московська, 15-А	Pentax	65-200	18,5	1	50342	50342	41951,67	41,95
24	ЦТП-134 вул.Європейська, 41-В	Pentax	65-200	18,5	2	50342	100684	83903,33	83,90
25	ЦТП-293 вул. пров. Тецьківський, 8А	Pentax	65-200	22,5	1	53228	53228	44356,67	44,36
26	ЦТП-57-2, пров. Героїв Бреста, 71А	Pentax	80-160	22	1	53299	53299	44415,83	44,41
27	ЦТП-287 кв.287, 19-А	Pentax	80-160	22	1	53299	53299	44415,83	44,41
28	ЦТП-130 вул.Гагаріна,13-А	Pentax	80-160	22	1	53299	53299	44415,83	44,41
	разом				32		1271774,00	1059811,67	1059,81
Транспортування від джерела КВБЗ, КП "Теплоенерго"									
29	ЦТП-4 вул.Василя Сухомлинського, 2-а	Pentax	40-160	4	1	15937	15937	13280,83	13,28
30	ЦТП-74 пров.Зоряний, 2 а	Pentax	50-200	15	1	43668	43668	36390,00	36,39
31	ЦТП-94 вул. Ленгенанта Дніпрова, 60-а	Pentax	65-200	22,5	1	53228	53228	44356,67	44,36
32	ЦТП-248 вул. Республіканська, 87	Pentax	65-200	18,5	2	50342	100684	83903,33	83,90
	разом				5		213517,00	177930,83	177,93
Виробництво									
33	Котельня (ЦТП) квт 176 вул. Говорова, 28А	Pentax	65-200	22,5	1	53228	53228	44356,67	44,36
34	Котельня (ЦТП) квт 176 вул. Говорова, 28А	Pentax	65-200	22,5	1	53228	53228	44356,67	44,36
35	Котельня 17 квт.	Pentax	100-200	45	1	147220	147220	122683,33	122,68
36	Котельня 17 квт.	Pentax	65-200	18,5	1	50342	50342	41951,67	41,95
37	Котельня ЗОШ №7 вул. Пілотів, 43-а	Pentax	50-125	4	1	15918	15918	13265,00	13,27
38	Котельня Хлібної бази №81 вул. Ю.Кондратюка 7-б	Pentax	50-200	15	1	43668	43668	36390,00	36,40
	разом				6		363604,00	303003,33	303,01
	всього:				43		1848895	1540745,833	1540,75

Економія енергетичних ресурсів при придбанні та встановленні насосного обладнання

№ п/п	Об'єкт	Виробник	Тип насосу	кВт	кількість насосів	економія в місяць кВт/год	Робочий час в рік, місяців	економія в рік кВт/год	Ціна активної електроенергії, грн.	Ціна розподілу електроенергії, грн.	Сума економії, тис. грн. без ПДВ
Транспортування від джерела ТОВ "Кременчуцька ТЕЦ"											
1	ЦТП-59 вул. В. Бойко, 23-А, ц.о.	Pentax	100-160	30	1	1390	6	8340	1,53	0,83	19,66
2	ЦТП-57-1 пров. І. Бреста, 37-А	Pentax	100-200	45	1	1500	11	16500	1,53	0,83	38,90
3	ЦТП-88 вул. Пролетарська, 54-А	Pentax	32-160	3	1	195	11	2145	1,53	0,83	5,06
4	ЦТП-116 вул. Перемоги, 3-Б	Pentax	32-160	3	2	250	6	1500	1,53	0,83	3,54
5	Насосна 287 ІІ ет.житл. будинок, просп.Лесі Українки, 61/2	Lowara LNEE	32-160/30	3	1	270	11	2970	1,53	0,83	7,00
6	Київська 32	Pentax	40-160	4	2	396	11	4356	1,53	0,83	10,27
7	ЦТП-274 кв.274, 8-А	Pentax	40-160	4	1	250	11	2750	1,53	0,83	6,48
8	ЦТП-18 вул. Київська, 91-Б	Pentax	50-160	5,5	1	235	11	2585	1,53	0,83	6,09
9	ЦТП-117 вул. Квиртальна ІЗ-А	Pentax	50-160	5,5	1	290	11	3190	1,53	0,83	7,52
10	ЦТП-119 вул. Першотравнева, 31-6	Pentax	50-160	7,5	1	340	11	3740	1,53	0,83	8,82
11	ЦТП-305 вул. Олексія Древаля, 25-Б	Pentax	50-160	7,5	1	400	11	4400	1,53	0,83	10,37
12	ЦТП-290 пр. Лесі Українка, 36-А	Pentax	50-160	7,5	1	420	11	4620	1,53	0,83	10,89
13	ЦТП-63 проспект Свободи, 130-а	Pentax	50-200	15	1	930	11	10230	1,53	0,83	24,12
14	ЦТП-101 квартал 101, 1-А	Pentax	50-200	15	1	850	11	9350	1,53	0,83	22,04
15	ЦТП-123 вул. Генерала Жадова, 5-А	Pentax	50-200	15	2	550	11	6050	1,53	0,83	14,26
16	ЦТП -289-2, вул. Воїнів-інтернаціоналістів, 5А	Pentax	50-200	15	1	820	11	9020	1,53	0,83	21,27
17	ЦТП -98, вул. Шенченка, 64А	Pentax	65-160	9,2	1	520	11	5720	1,53	0,83	13,49
18	ЦТП-116 вул. Перемоги, 3-Б	Pentax	65-160	9,2	1	800	11	8800	1,53	0,83	20,75
19	ЦТП-304 вул. Олексія Древаля, 87-А	Pentax	65-160	15	1	550	11	6050	1,53	0,83	14,26
20	ЦТП-291 вул. Тараса Бульби, 9-А	Pentax	65-160	9,2	1	780	11	8580	1,53	0,83	20,23
21	ЦТП-55-2, вул. Київська, 63В	Pentax	65-200	22,5	1	1950	11	21450	1,53	0,83	50,57
22	ЦТП-59 вул. В. Бойко, 23-А	Pentax	65-200	22,5	1	1110	11	12210	1,53	0,83	28,79
23	ЦТП-62 вул. Московська, 15-А	Pentax	65-200	18,5	1	540	11	5940	1,53	0,83	14,00
24	ЦТП-134 вул. Європейська, 41-В	Pentax	65-200	18,5	2	1330	11	14630	1,53	0,83	34,49
25	ЦТП-293 вул. пров. Тещівський, 8А	Pentax	65-200	22,5	1	400	11	4400	1,53	0,83	10,37
26	ЦТП-57-2, пров. Героїв Бреста, 71А, ц.о.	Pentax	80-160	22	1	1450	6	8700	1,53	0,83	20,51
27	ЦТП-287 кв.287, 19-А	Pentax	80-160	22	1	1400	11	15400	1,53	0,83	36,31
28	ЦТП-130 вул.Гагаріна, 13-А	Pentax	80-160	22	1	1200	11	13200	1,53	0,83	31,12
	разом				32	21116	293	216826			511,20
Транспортування від джерела ПАТ "КВБЗ", КП "Теплоенерго"											
29	ЦТП-4 вул.Василя Сухомлинського, 2-а	Pentax	40-160	4	1	250	11	2750	1,53	0,83	6,48
30	ЦТП-74 пров. Зоряний, 2 а	Pentax	50-200	15	1	700	11	7700	1,53	0,83	18,15
31	ЦТП-94 вул. Лейтенанта Дніпрова, 60-а	Pentax	65-200	22,5	1	1800	11	19800	1,53	0,83	46,68
32	ЦТП-248 вул. Республіканська, 87	Pentax	65-200	18,5	2	1000	11	11000	1,53	0,83	25,93
	разом				5	3750	44	41250			97,25
Виробництво											
33	Котельня (ІТТ) квт 176 вул. Говорова, 28А	Pentax	65-200	22,5	1	3770	11	41470	1,53	0,83	97,77
34	Котельня (ІТТ) квт 176 вул. Говорова, 28А	Pentax	65-200	22,5	1	2980	11	32780	1,53	0,83	77,28
35	Котельня 17 квт.	Pentax	100-200	45	1	2500	11	27500	1,53	0,83	64,84
36	Котельня 17 квт.	Pentax	65-200	18,5	1	1800	11	19800	1,53	0,83	46,68
37	Котельня ЗОШ №7 вул. Пілотів, 43-а	Pentax	50-125	4	1	790	6	4740	1,53	0,83	11,18
38	Котельня Хлібної бази №81 вул. Ю.Кондратюка 7-б	Pentax	50-200	15	1	890	11	9790	1,53	0,83	23,08
	разом				6	12730	61	136080			320,83
	всього:				43	37596	398	394156			929,29

(Ш) ІНТЕРПАМПС ГРУП ІТД

ТОВАРИСТВО З ОБМЕЖЕНОЮ ВІДПОВІДАЛЬНІСТЮ "ІНТЕРПАМПС ГРУП ЛТД" є

платником податку на прибуток на загальних підставах

Код ЄДРПОУ 41324950 Телефон/факс +38 044 2294753

Юридична адреса: 04136, м.Київ, ВУЛИЦЯ ПІВНІЧНО-СИРЕЦЬКА, будинок 1-3, офіс 412А,
Р/р 26005661738500 в Банк ПАТ "УКРСИББАНК", м.Харків, МФО 351005 ІПН 413249526569

Пропозиція

№134 від 17.07.2020

м.Кременчуг, тепломережа

ТЕХНІКО-КОМЕРЦІЙНА ПРОПОЗИЦІЯ

ТОВ «Інтерпампс груп ЛТД» офіційний представник в Україні заводів виробників насосного обладнання **LOWARA** (Італія), **VOGEL** (Австрія), **FLYGT** (Швеція) які входять у світовий концерн **XYLEM**, заводу по виробництву каналізаційних насосів **FAGGIOLATI** (Італія), заводу по виробництву насосів для харчової промисловості **TECNICAPOMPE** (Італія), а також заводу по виробництву насосів **PENTAX** (Італія).

У відповідь на Ваш запит пропонуємо наступне обладнання:

№ п/п	Описание продукции	Кол.шт.	Ціна за од. грнзПДВ	Сума грн з ПДВ
1	Насос PENTAX CM 50-160 B 5,5 кВт	2	21695	43390
2	Насос PENTAX CM 65-200 A 22,5 кВт	6	53228	319368
3	Насос PENTAX CM 40-160 A 4 кВт	4	15937	63749
4	Насос PENTAX CM 100-160 B 30 кВт	1	100339	100339
5	Насос PENTAX CM 65-200 B 18,5 кВт	6	50342	302049
6	Насос PENTAX CM 50-200 A 15 кВт	7	43668	305676
7	Насос PENTAX CM 80-160 A 22 кВт	3	53299	159896
8	Насос PENTAX CMC 100-200 B 45 кВт	2	147220	294440
9	Насос PENTAX CM 65-160 C 9,2 кВт	3	26490	79469
10	Насос PENTAX CM 32-160 A 3 кВт	3	13027	39082
11	Насос PENTAX CM 50-160 A 7,5 кВт	3	22842	68527
12	Насос PENTAX CM 65-160 AI 15 кВт	1	35500	35500
13	Насос PENTAX CM 50-125 A 4 кВт	1	15918	15918
14	Насос LOWARA LNEE 32-160/30/P25RCS4 3 кВт	1	21492	21492
			Всього	1848895

З повагою і надією на взаємовигідну співпрацю

Олег Садовой

Тел. +38 097 823-05-09

+38 066 367-25-21

e-mail: o.sadovoy@nikr.net

ЗОРІТІ ІНТЕРПАМПС ГРУП ЛТД
ДИРЕКТОР ВІДПОВІДАЛЬНИЙ
17.07.2020

ФОП Золотухіна Оксана Сергіївна

IBAN UA263807750000026003056124925

Банк ПАТ "КБ "ПРИВАТБАНК", МФО 380775

м.Київ, Дарницький р-н, вул. Григоренка, 25, кв. 34

код за ДРФО 2831009507

Пропозиція

№016 від 17.07.2020

КОМЕРЦІЙНА ПРОПОЗИЦІЯ

У відповідь на Ваш запит пропонуємо наступне обладнання:

№ п/п	Описание продукции	Кол. шт.	Ціна за од. грн	Сума грн
1	Насос PENTAX CM 50-160 B 5,5кВт	2	29720,00	59440,00
2	Насос PENTAX CM 65-200 A 22,5кВт	6	72920,00	437520,00
3	Насос PENTAX CM 40-160 A 4кВт	4	21830,00	87320,00
4	Насос PENTAX CM 100-160 B 30кВт	1	137460,00	137460,00
5	Насос PENTAX CM 65-200 B 18,5кВт	6	68965,00	413790,00
6	Насос PENTAX CM 50-200 A 15кВт	7	59820,00	418740,00
7	Насос PENTAX CM 80-160 A 22кВт	3	73015,00	219045,00
8	Насос PENTAX CMG 100-200 B 45кВт	2	201680,00	403360,00
9	Насос PENTAX CM 65-160 C 9,2кВт	3	36290,00	108870,00
10	Насос PENTAX CM 32-160 A 3 кВт	3	17847,00	53541,00
11	Насос PENTAX CM 50-160 A 7,5 кВт	3	31292,00	93876,00
12	Насос PENTAX CM 65-160 A1 15 кВт	1	48630,00	48630,00
13	Насос PENTAX CM 50-125 A 4 кВт	1	21800,00	21800,00
14	Насос LOWARA LNEE 32-160/30/P25RCS4 3 кВт	1	29442,00	29442,00
			Всього	2532834,00

З повагою і надією на взаємовигідну співпрацю.

Золотухіна Оксана

Тел. +38 067 446-96-72

e-mail: zolotukhina@ukr.net

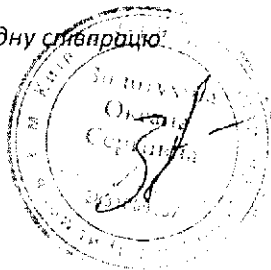

Золотухіна Оксана Сергіївна
Директор
17.07.2020

Придбання частотних перетворювачів

За рахунок коштів Інвестиційної програми КП «Теплоенерго» на період 01.10.2020 по 30.09.2021 року планується придбання частотних перетворювачів, загальною кількістю 14 од. на загальну суму 617,93 тис. грн без ПДВ (розрахунок кількості та суми придбання частотних перетворювачів додається в розрізі по ліцензійним видам діяльності КП «Теплоенерго»).

Перевагами використання частотних перетворювачів є зменшення споживання електроенергії шляхом виключення втрат енергії, які виникають через створення надлишкового тиску перед різними дросельними пристроями на подолання їхнього гідравлічного опору (до 60 %), запобігання гідрударів, що дозволяє різко збільшити термін служби трубопроводів.

Також, аналіз технологічних процесів в системі теплопостачання при транспортуванні теплової енергії від джерела до споживачів показує, що теплові навантаження абонентів неоднорідні та не постійні, змінюються в залежності від температури зовнішнього повітря, режиму витрат на гаряче водопостачання, технологічного обладнання та інших факторів. Враховуючи такі фактори впливу на режим центрального якісного регулювання відпуску тепла є нагальна потреба та доцільність застосування більш прогресивного режиму регулювання відпуску тепла, а саме: кількісно-якісного регулювання теплових мереж.

Застосування вищезазначеного режиму регулювання забезпечить зниження витрат електроенергії на перекачку теплоносія.

На теперішній час на ринку України найпоширеніші частотні перетворювачі фірм ABB, Schneider, Frecon FR-500. З них Frecon FR-500 має найгнучкішу політику сервісного обслуговування та найпростіше налаштування. Крім того дешевше лідерів ABB та Schneider, але не поступається якості.

Виходячи із вище зазначеного при потребі зміни витрат або тиску теплоносія, пропонується регулювання теплового потоку здійснити за рахунок встановлення частотних перетворювачів Frecon FR-500.

Розрахунок строку окупності заходу з придбання частотних перетворювачів наведено у таблиці Додатку 5.1 «Пояснення до фінансового плану використання коштів для виконання інвестиційної програми на період 01.10.2020 по 30.09.2021 року КП «Теплоенерго»», а саме:

- за рахунок збільшення економічної вигоди від зростання капіталізації основних фондів (збільшення амортизаційних відрахувань);
- за рахунок економії паливно-енергетичних ресурсів (електроенергії та її розподілу).

Розрахунок значення амортизаційних відрахувань здійснено відповідно до вимог законодавчих актів та облікової політики бухгалтерського обліку КП «Теплоенерго» (48 місяців).

Розрахунок економії паливно-енергетичних ресурсів (електроенергії та її розподілу) додається.

Також, слід зазначити, що закупівля товарів, робіт та послуг КП «Теплоенерго» здійснюється відповідно до Закону України «Про публічні закупівлі».

Директор КП «Теплоенерго»

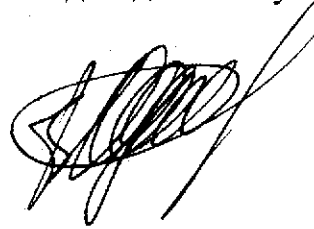

В. ОДНОШЕВНИЙ

**Провідний інженер з
питань інвестиційної діяльності**



П. НЕЧИПОРЕНКО

Придбання частотних перетворювачів

№ п/п	Об'єкт	кВт	кількість насосів	Ціна з ПДВ, грн.	Сума, грн. з ПДВ	Сума, грн. без ПДВ	Сума, тис.грн. грн. без ПДВ
Транспортування від джерела ТОВ "Кременчуцька ТЕЦ"							
1	ЦТП-100, вул. Богаєвського, 8Б	5,5	1	21939	21939	18282,50	18,28
	ЦТП-57-1 пров. Г. Бреста, 37-А	55	1	166000	166000	138333,33	138,33
3	ЦТП-55-1, вул. Олега Кошевого, 5Б	35	1	79866	79866	66555,00	66,56
4	ЦТП-116 вул. Перемоги, 3-Б	11,8	1	19074	19074	15895,00	15,89
5	Київська 32	5,5	1	21939	21939	18282,50	18,28
6	ЦТП-274 кв.274, 8-А	3	1	18776	18776	15646,67	15,65
7	ЦТП-123 вул. Генерала Жадова, 5 -А	15	1	38527	38527	32105,83	32,11
8	ЦТП-116 вул. Перемоги, 3-Б	4	1	18776	18776	15646,67	15,65
9	ЦТП-134 вул.Європейська, 41-В	55	1	166000	166000	138333,33	138,33
10	ЦТП-57-2, пров. Героїв Бреста, 71А	23,7	1	57552	57552	47960,00	47,96
11	ЦТП-130 вул.Гагаріна, 13-А	30	1	70420	70420	58683,33	58,68
	разом		11		678869,00	565724,17	565,72
Транспортування від джерела КВБЗ, КП "Теплоенерго"							
12	ЦТП-4 вул.Василя Сухомлинського, 2-а	5,5	1	21939	21939	18282,50	18,28
	разом		1		21939,00	18282,50	18,28
Виробництво							
13	Котельня ЗОШ №2 вул. Хмельницького, буд.66	2,2	1	18776	18776	15646,67	15,65
14	Котельня Хлібної бази №81 вул. Ю.Кондратюка 7-б	5,5	1	21939	21939	18282,50	18,28
	разом		2		40715,00	33929,17	33,93
	всього:		14		741523	617935,8333	617,93

Економія енергетичних ресурсів при придбанні та встановленні частотних перетворювачів

№ п/п	Об'єкт	кВт	кількість, шт.	економія в місяць кВт/год	Робочий час в рік, місяців	економія в рік кВт/год	Ціна активної електроенергії, грн.	Ціна розподілу електроенергії, грн.	Сума економії, тис.грн. грн. без ПДВ
Транспортування від джерела ТОВ "Кременчуцька ТЕЦ"									
1	ЦТП-100, вул. Богасівського, 8Б	5,5	1	645	11	7095	1,53	0,83	16,73
2	ЦТП-57-1 пров. Г. Бреста, 37-А	55	1	7800	6	46800	1,53	0,83	110,34
3	ЦТП-55-1, вул. Олега Кошевого, 5Б	35	1	5987	6	35922	1,53	0,83	84,69
4	ЦТП-116 вул. Перемоги, 3-Б	11,8	1	791	6	4746	1,53	0,83	11,19
5	Київська 32	5,5	1	975	11	10725	1,53	0,83	25,29
6	ЦТП-274 кв.274, 8-А	3	1	540	11	5940	1,53	0,83	14,00
7	ЦТП-123 вул. Генерала Жадова, 5 -А	15	1	2698	6	16188	1,53	0,83	38,17
8	ЦТП-116 вул. Перемоги, 3-Б	4	1	263	11	2893	1,53	0,83	6,82
9	ЦТП-134 вул.Європейська, 41-В	55	1	6240	6	37440	1,53	0,83	88,27
10	ЦТП-57-2, пров. Героїв Бреста, 71А	23,7	1	4238	6	25428	1,53	0,83	59,95
11	ЦТП-130 вул.Гагаріна,13-А	30	1	4875	6	29250	1,53	0,83	68,96
	разом		11	35052		222427			524,41
Транспортування від джерела КВБЗ, КП "Теплоенерго"									
12	ЦТП-4 вул.Василя Сухомлинського, 2-а	5,5	1	715,9	11	7874,9	1,53	0,83	18,57
	разом		1	716		7875			18,57
Виробництво									
13	Котельня ЗОШ №2 вул. Хмельницького, буд.66	2,2	1	392	11	4312	1,53	0,83	10,17
14	Котельня Хлібної бази №81 вул. Ю.Кондратюка 7-б	5,5	1	975	11	10725	1,53	0,83	25,29
	разом		2	1367		15037			35,45
	всього:		14	37134,9	0	245338,9			578,43



ЕНЕРГОЗБЕРІГАЮЧІ ТЕХНОЛОГІЇ
Насоси. Обладнання. Рішення.

Установка частотно регулюючих пристроїв ЦТП

№	Об'єкти	№ двигуна	кВт	Ціна в грн. з ПДВ
1	ЦТП-4	4	5,5	21939
2	ЦТП-274	3	3	18776
3	ЦТП-100	1	5,5	21939
4	ЦТП-116	1	4	18776
5	ЦТП-57-1	ц.о 9	55	166000
6	ЦТП-134	ц.о 10	55	166000
7	ЦТП-57-2	ц.о 10	23,7	57552
8	ЦТП-55-1	ц.о 9	35	79866
9	ЦТП-116	ц.о 4	11,8	19074
10	ЦТП-123	ц.о 9	15	38527
11	ЦТП-130	ц.о 10	30	70420
12	Київська 32	1	5,5	21939
			Всього:	700808

Установка частотно регулюючих пристроїв котельні

№	Об'єкти	№ Насоса	кВт	Всього за позицію грн. з ПДВ
1	Котельня "Хлібна база"	Мережевий насос №1	5,5	21939,00
2	Котельня "Школа №2"	Мережевий насос №1	2,2	18776
			Всього:	40715

З ОРИГІНАЛУ ВІДІЙМАНО
 ДИРЕКТОР БАГАТОКАНАЛЬНИЙ
 08.2020

Директор
 ТОВ «Енергозберігаючі технології»



Є.Г.Юхновський

ТОВ «Енергозберігаючі технології»

Вих. №25/11

від «Облігів» 2020 року

КОМЕРЦІЙНА ПРОПОЗИЦІЯ

Установка частотно регулюючих пристроїв ЦТП

№ п/п	Об'єкти	№ двигуна	кВт	Ціна в грн. з ПДВ
1	ЦТП-4	4	5,5	23 694,00
2	ЦТП-274	3	3	20 278,00
3	ЦТП-100	1	5,5	23 694,00
4	ЦТП-116	1	4	20 278,00
5	ЦТП-57-1	ц.о 9	55	179 280,00
6	ЦТП-134	ц.о 10	55	179 280,00
7	ЦТП-57-2	ц.о 10	23,7	62 156,00
8	ЦТП-55-1	ц.о 9	35	86 255,00
9	ЦТП-116	ц.о 4	11,8	20 602,00
10	ЦТП-123	ц.о 9	15	41 610,00
11	ЦТП-130	ц.о 10	30	76 053,00
12	Київська 32	1	5,5	23 694,00
			Всього:	756874,00

Установка частотно регулюючих пристроїв котельні

№	Об'єкти	№ Насоса	кВт	Всього за позицію грн. з ПДВ
1	Котельня "Хлібна база"	Мережевий насос №1	5,5	23 694,00
2	Котельня "Школа №2"	Мережевий насос №1	2,2	20 278,00
			Всього	43972,00

Директор



Я.В.Петросян

БРИГІТКА ПЕТРОСЯН
 Директор
 16.02.2020

Придбання лічильників електричної енергії та модемів до них

За рахунок коштів Інвестиційної програми КП «Теплоенерго» на період з 01.10.2020 по 30.09.2021 року планується впровадження заходу з забезпечення комерційного обліку електричної енергії, а саме: придбання лічильників електричної енергії з подальшим їх встановленням, загальною кількістю 3 од. та модемів до них загальною кількістю 3 од. на загальну суму 37,56 тис. грн без ПДВ.

Метою організації комерційного обліку електричної енергії на ринку електричної енергії є надання Учасникам ринку повної та достовірної інформації про обсяги виробленої, відпущеної, переданої, розподіленої, імпортованої та експортованої, а також спожитої електричної енергії у певний проміжок часу з метою її подальшого використання для здійснення розрахунків між Учасниками ринку.

Відповідно до п.6 та п.8 глави 6 розділу V Кодексу комерційного обліку електричної енергії (Постанова Національної комісії, що здійснює державне регулювання у сферах енергетики та комунальних послуг від 14.03.2018 №311) споживач, під час купівлі або використання лічильника електричної енергії повинен керуватися рекомендаціями, а саме:

- лічильники для юридичних осіб повинні відповідати наступним вимогам:

1. Номінальна напруга та струм лічильника повинні відповідати параметрам мережі та величині дозволеної потужності. Лічильник (рекомендовано) може мати універсальний блок живлення з можливістю вмикання, як в мережу 380В, так і в мережу 100В.

2. Робоча частота змінного струму - 50 Гц.

3. Клас точності лічильника - 0,58-2.0.

4. Діапазон робочих температур - -30 +55 °С.

5. Чутливість лічильника - не гірше 0,2 % від номінального струму.

5. Міжповірочний інтервал - не менше 8 років для 1 фазних лічильників та не менше 6 років для 3 фазних лічильників.

6. Лічильник повинен мати програмний (парольний) та механічний (пломбування) захист параметризації.

7. Лічильник повинен вести графік споживаної потужності з періодом інтеграції 60- хв. з глибиною збереження не менше 180 діб.

8. Лічильник повинен підтримувати DLMS протокол та мати інтерфейс RS-485 в випадку його включення в АС підприємства.

9. Наявність на території України організації, яка проводить ремонт таких електрولیчильників.

На теперішній час на об'єктах КП «Теплоенерго» встановлені лічильники застарілого зразка, які не відповідають вимогам Кодексу комерційного обліку електричної енергії. Вищезазначеним вимогам відповідають електрولیчильники типу:

- LZQJ-XC-S1F6-AB-FPB-D4-06001H-F50/Q (кл. точності 1,0);

- LZQJ-XC-S1DV-AB-FPB-D4-060010-F50/Q (кл. точності 1,0);

- MTX3G30.DH.4L1-DOG4;

- MTX3G20.DD.3M1-DOG4.

Разом з тим, на базі електрولیчильників MTX3G30.DH.4L1-DOG4 та MTX3G20.DD.3M1-DOG4 немає можливості облаштувати ЛУЗОД (Локальне

Устаткування Збору та Обробки Даних) тому КП «Теплоенерго» взяло до уваги електролічильники типу LZQJ-XC-S1F6-AB-FPB-D4-06001H-F50/Q та LZQJ-XC-S1DV-AB-FPB-D4-060010-F50/Q.

Таблиця об'єктів КП «Теплоенерго», на яких планується заміна електролічильників та встановлення модемів

№ п/п	Об'єкт	№ засобу обліку	LZQJ-XC-S1F6-AB-FPB-D4-06001H-F50/Q	LZQJ-XC-S1DV-AB-FPB-D4-060010-F50/Q	модем
1	ЦТП-292 ТП-603	8802515	1		1
2	Насосна 287 ТП-664	7404688		1	1
3	Насосна 57-2 ТП-179	010639		1	1
	Всього:		1	2	3

Отже, враховуючи вищевикладену інформацію, на трьох об'єктах КП «Теплоенерго» планується встановити один лічильник електричної енергії типу LZQJ-XC-S1F6-AB-FPB-D4-06001H-F50/Q вартістю 8,91 тис. грн без ПДВ, два лічильники електричної енергії типу LZQJ-XC-S1DV-AB-FPB-D4-060010-F50/Q загальною вартістю 16,24 тис. грн без ПДВ, та три одиниці модуль-модемів Variomod XS загальною вартістю 12,41 тис. грн без ПДВ.

Розрахунок строку окупності заходу з придбання лічильників електричної енергії та модемів до них наведено у таблиці Додатку 5.1 «Пояснення до фінансового плану використання коштів для виконання інвестиційної програми на період з 01.10.2020 по 30.09.2021 року КП «Теплоенерго» та складає 72,0 місяців, та має відбутися за рахунок збільшення економічної вигоди від зростання капіталізації основних фондів (збільшення амортизаційних відрахувань).

Розрахунок значення амортизаційних відрахувань здійснено відповідно до вимог законодавчих актів та облікової політики бухгалтерського обліку КП «Теплоенерго» (72 місяця) та складає 6,26 тис. грн без ПДВ за перший, другий та наступні роки.

Також, слід зазначити, що закупівля товарів, робіт та послуг КП «Теплоенерго» здійснюється відповідно до Закону України «Про публічні закупівлі».

Директор КП «Теплоенерго»

В. ОДНОШЕВНИЙ

Провідний інженер з
питань інвестиційної діяльності

П. НЕЧИПОРЕНКО

Електролічильники типу LZQJ-XC-S1DV-AB-FPB-060010-F50/Q та LZQJ-XC-S1F6-AB-FPB-D4-0600111-F50/Q

Таблиця об'єкти КП "Теплоенерго", на яких планується заміна електролічильників та встановлення модемів

№ п/п	Об'єкт	№ засобу обліку	LZQJ-XC-S1DV-AB-FPB-060010-F50/Q	LZQJ-XC-S1F6-AB-FPB-D4-0600111-F50/Q	модем	всього
Транспортування від джерела ТОВ "Кременчуцька ТЕЦ"						
1	<i>ЦТП-292 ТП-603, вул. Молодіжна, 17-А</i>	8802515				
	кількість засобів, шт.		1		1	2,00
	ціна з ПДВ, грн.		10688,32		4963,75	
	ціна без ПДВ, грн.		8906,93	0,00	4136,46	
	сума без ПДВ, тис.грн		8,91	0,00	4,14	13,04
2	<i>Насосна 287 ТП -664, 14 ет. Житловий будинок, просп. Лесі Українки, 61/2, шт.</i>	7404588				
	кількість засобів, шт.			1	1	2,00
	ціна з ПДВ, грн.			9745,19	4963,75	
	ціна без ПДВ, грн.		0,00	8120,99	4136,46	
	сума без ПДВ, тис.грн		0,00	8,12	4,14	12,26
3	<i>Насосна 57-2 ТП-179, 14 ет. Житловий будинок, пров. Г. Бреста, 101, шт.</i>	010639				
	кількість засобів, шт.			1	1	2,00
	ціна з ПДВ, грн.			9745,19	4963,75	
	ціна без ПДВ, грн.		0,00	8120,99	4136,46	
	сума без ПДВ, тис.грн		0,00	8,12	4,14	12,26
	всього шт.		1,00	2,00	3,00	6,00
	всього сума без ПДВ, тис. грн.		8,91	16,24	12,41	37,56



Товариство з обмеженою відповідальністю «ЕНЕРГОПРОМСИС»

Адреса: 01014, м. Київ, вул. Звіринецька, буд. 63
код за ЄДРПОУ 38864924, ІПН 388649226554, № свід. 200142565,
р/р UA 03 322313 0000026009010065259, у АТ «Укресімбанк» м. Київ, МФО 322313

Вих. № 02-07-20/2 від « 02 » липня 2020 р.

КП «ТЕПЛОЕНЕРГО»

КОМЕРЦІЙНА ПРОПОЗИЦІЯ

№	Найменування	Од. вим	Кіль- ть	Ціна без ПДВ, грн.	Ціна з ПДВ, грн.	Вартість з ПДВ, грн.
1.	Лічильник електричної енергії трифазний багатофункціональний LZQJ-XC-S1DV-AB-FPB-D4-060010- F50/Q	шт.	2	8 120,99	9 745,19	19 490,38
2.	Лічильник електричної енергії трифазний багатофункціональний LZQJ-XC-S1F6-AB-FPB-D4-0600111- F50/Q	шт.	1	8 906,93	10 688,32	10 688,32
Всього з ПДВ:						30 178,70
В тому числі ПДВ:						5 029,78

Директор
ТОВ «Енергопромсис»



О.Є. Милосердов

З ОРИГІНАЛУ
ДИРЕКТОУ В ТОВ «ЕНЕРГОПРОМСИС»
02.07.2020

ФОП ДАВИДЕНКО СЕРГІЙ ГРИГОРОВИЧ

Р/р UA443206490000026003052648368, Банк ПАТ КБ "ПРИВАТБАНК", МФО 320649
04211, м. Київ, вул. Приозерна, буд.10-А, кв.13,
тел.: +38 (067) 674-53-45,
ПІН 2824422350,
Є платником єдиного податку третьої групи

Вих.№ 12 від «02» липня 2020 р.

КП «Теплоенерго»

КОМЕРЦІЙНА ПРОПОЗИЦІЯ

Прошу розглянути пропозицію щодо поставки GSM/GPRS модуль-модемів Variomod XC для лічильників електричної енергії типу LZQJ-XC:

№ П/П	Найменування позиції	Кількість	Ціна за одиницю з ПДВ, грн	Сума з ПДВ, грн
1	GSM/GPRS модуль-модем Variomod XC	3	4 963,75	14 891,25
Всього з ПДВ:				14 891,25
в тому числі ПДВ:				2 481,88



С.Г. Давиденко

З ОРИГІНАЛУ
Директор
14.07.2020

Вих.: Давиденко С.Г.
Тел.: (067) 674-53-45

ФІЗИЧНА ОСОБА-ПІДПРИЄМЕЦЬ **МАЙОРЕНКО ДМИТРО ВОЛОДИМИРОВИЧ**

п/р UA583206490000026004052710938 у банку ФІЛІЯ «РОЗРАХУНКОВИЙ ЦЕНТР» ПАТ КБ
«ПРИВАТБАНК»
03148, м. Київ, вул. Якуба Коласа, буд. 2, кв. 88, тел.: (067) 689-30-82,
код за ДРФО 3006217535, ІПН 3006217535,
Платник єдиного податку 3 група з ПДВ

Вих.№ 6/н від 03.07.2020 р.

КП «ТЕПЛОЕНЕРГО»

КОМЕРЦІЙНА ПРОПОЗИЦІЯ

№ з/п	Найменування	К-ть	Ціна з ПДВ, грн	Сума з ПДВ, грн
1	Модем Variomod XC	3	5225,00	15675,00
2	Лічильник електричної енергії (кл. точності 1.0, 3x58/100В...240/415В, 5(10)А) LZQJ-XC-S1F6-AB-FPB-D4- 06001H-F50/Q	1	11843,00	11843,00
3	Лічильник електричної енергії (кл. точності 1.0, 3x220/380В, 5(100)А) LZQJ-XC-S1DV-AB-FPB-D4- 060010-F50/Q	2	10798,00	21596,00
Всього:				49 114,00

Від ФОП Майоренко Д.В.



Д.В. Майоренко

З ОРИГІНАЛОМ
Директор КП «ТЕПЛОЕНЕРГО»
14 07 2020

Придбання мотопомпи для брудної води

За рахунок коштів Інвестиційної програми КП «Теплоенерго» на період з 01.10.2020 по 30.09.2021 року планується впровадження заходу з придбання мотопомпи для брудної води DaiShin SWT-50HX, загальною кількістю 4 од. на загальну суму 107,63 тис. грн без ПДВ.

Висококласна помпа для брудної води забезпечує постійну високу якість і надійність в експлуатації. Мотопомпа DaiShin дуже популярна модель і виконує більшість потреб у комунальних господарствах, зв'язківців, будівельників та інших служб та підприємствах. Мотопомпа DaiShin SWT-50HX відрізняється від мотопомп аналогічній продуктивності для чистої води іншим матеріалом сальника, який є стійким до абразивного зносу, розбірним відкачуючим вузлом для очищення робочої камери помпи від сторонніх фракцій.

Спектр застосування мотопомпи DaiShin SWT-50HX включає всі процеси від зрошення сільськогосподарських ділянок до викачування вод, засмічених піском і мулом, а також відкачку з колодязів при роботах в міських і комунальних та спеціальних службах. Буде дуже ефективна при прокладанні мереж трубопроводів та для важкої роботи на будівництві. За рахунок своєї не великої маси забезпечує мобільність і зручність при виконанню робіт і транспортуванню. Мотопомпа автономна в роботі, зручна і проста в експлуатації, тому робота з мотопомпою DaiShin SWT-50HX не вимагає спеціальної підготовки. Висока продуктивність (до 600л/хв), економний режим споживання палива та можливість прокачати брудну воду з різною ступінню забрудненості сфокусувала вибір саме цієї моделі.

Отже, ґрунтуючись думкою та рекомендаціями партнерів, КП «Теплоенерго» в рамках інвестиційної програми планує закупити спеціалізоване обладнання і це дасть змогу:

- здійснити удосконалення та модернізацію ремонтно-аварійної ділянки комунального підприємства;
- суттєво прискорити час виконання ремонтних робіт та обслуговування теплових мереж.

Розрахунок строку окупності заходів з придбання мотопомпи для брудної води наведено у таблиці Додатку 5.1 «Пояснення до фінансового плану використання коштів для виконання інвестиційної програми на період 01.10.2020 по 30.09.2021 року КП «Теплоенерго»», та складає 48 місяців та має відбутися за рахунок збільшення економічної вигоди від зростання капіталізації основних фондів (збільшення амортизаційних відрахувань).

Розрахунок значення амортизаційних відрахувань здійснено

відповідно до вимог законодавчих актів та облікової політики КП «Теплоенерго» (48 місяців).

Також, слід зазначити, що закупівля товарів, робіт та послуг КП «Теплоенерго» здійснюється відповідно до Закону України «Про публічні закупівлі».

Директор КП «Теплоенерго»

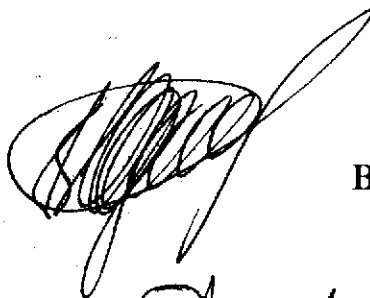

В. ОДНОШЕВНИЙ

**Провідний інженер з
питань інвестиційної діяльності**



П. НЕЧИПОРЕНКО

Товариство з обмеженою відповідальністю
ГРАЛІАН

Україна, 39600, м. Кременчук,
вул. Велика Набережна, 29
тел./факс: 0 800 75 10 75
р/р 26008131122001 у відділенні
КРУ ПАТ "Полтава-банк"
МФО 331489; ЄДРПОУ 39124057
ІПН 391240516037
Св-во № 200170902



ГРАЛІАН

Limited company
GRALIAN

Kremenchuk, Velika Naberezhna street. 29
tel/fax: 0 800 75 10 75
Account № 26008131122001 in branch
KRU PAT "Poltava-Bank"; Bank code 331489
Tax ID number 391240516037
EDRPOU 39124057
licence №200170902

№ _____ від _____

Комерційна пропозиція на мотопомпу для брудної води DAISHIN SWT-50HX

Технічні характеристики:

Призначення:	Для брудної води
Продуктивність, м3/ч:	42 м3/ч
Діаметр вихідного патрубку, мм:	50 мм
Діаметр вхідного патрубку, мм:	50 мм
Максимальна висота нагнітання, м:	26 м
Розмір частинок, мм:	25 мм
Максимальна глибина всмоктування, м:	8 м
Двигун:	Honda GX160
Тип двигуна:	бензиновий, 4-х тактний
Робочий об'єм, см3:	163
Потужність:	5,5 к.с
Об'єм паливного баку (л):	3,6
Витрата палива при 75% навантаженні (л/год):	1 л/год
Ємність мастила в двигуні (л):	0.6 л
Тип запуску	Ручний
Габаритні розміри (ДхШхВ мм):	550*390*450
Вага (кг):	30,0

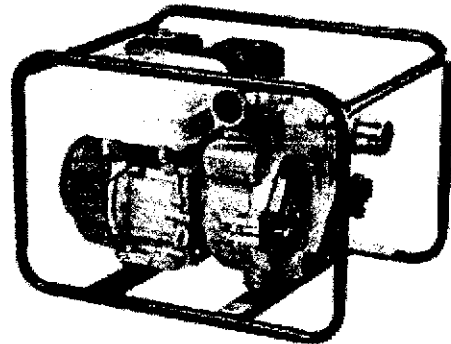

Гарантія на обладнання ТМ DAISHIN – 12 міс.

Ціна з ПДВ станом на 08.07.2020: 1 199,00 дол. США по курсу НБУ – 32 289,00 грн

З ОРИГІНАЛОМ
ДИРЕКТОР

ФОП ГАЛЬЧЕНКО

ш/р UA173314010000026003054616851 у банку ПАТ Комерційний банк "ПРИВАТБАНК",
39600, Україна, Палтавська обл., м. Кременчук, вул.Воронського, буд. № 30, кв.16,
код за ДРФО 3255511218
Платник єдиного податку 2-ї групи

Комерційна пропозиція на мотопомпу для брудної води DAISHIN SWT-50HX

Технічні характеристики:

Призначення:	Для брудної води
Продуктивність, м3/ч:	42 м3/ч
Діаметр вихідного патрубку, мм:	50 мм
Діаметр вхідного патрубку, мм:	50 мм
Максимальна висота нагнітання, м:	26 м
Розмір частинок, мм:	25 мм
Максимальна глибина всмоктування, м:	8 м
Двигун:	Honda GX160
Тип двигуна:	бензиновий, 4-х тактний
Робочий об'єм, см3:	163
Потужність:	5,5 к.с
Об'єм паливного баку (л):	3,6
Витрата палива при 75% навант-ні(л/год):	1 л/год
Ємність мастила в двигуні (л):	0.6 л
Тип запуску	Ручний
Габаритні розміри (ДхШхВ мм):	550*390*450
Вага (кг):	30,0

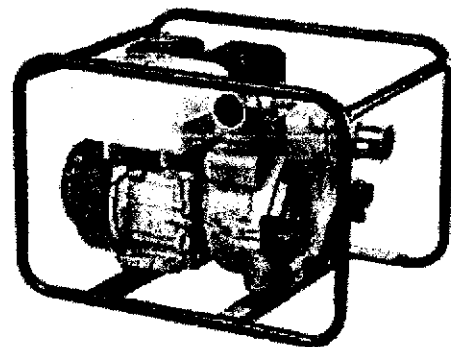

гарантія – 1 рік.

ціна без ПДВ станом на 08.07.2020: 1 299,00 дол. США по курсу НБУ – 34 982,00 грн

ЗОРНИК ІГОР ІВАНОВИЧ
ДИРЕКТОР ПРАВОХ ОХОРОНИ

08.07.2020

Придбання відбійного молотка

За рахунок коштів Інвестиційної програми КП «Теплоенерго» на період 01.10.2020 по 30.09.2021 року планується впровадження заходу з придбання відбійного молотка Makita HM1307C, загальною кількістю 1 од. на суму 23,82 тис. грн без ПДВ.

Молоток відбійний Makita HM1307C - це професійний інструмент призначений для робіт з бетоном, асфальтом, дорожніми покриттями, будівельними конструкціями. Корпус відбійного молотка Makita HM1307C виконаний з міцного металу. Відбійник оснащений потужним і продуктивним двигуном, потужністю 1510 Вт, який також відрізняється низьким електроспоживанням. Робоча частина представлена шестигранним патроном з діаметром робочої частини 30 мм. Конструкція патрона дозволяє швидко міняти насадки для різних типів робіт. Регулювання оборотів відбувається за допомогою електронної автоматичної системи. Коли насадка перестає стосуватися матеріалу, ударна функція відключається автоматично. Контроль над відбійним молотком можна здійснювати за допомогою основної та додаткової рукоятки. Також, відбійний молоток Makita HM1307C забезпечений системою плавного запуску двигуна і системою стабілізації обертів двигуна під навантаженням. Тому, навіть в найскладніших умовах і режимах експлуатації, відбійний молоток зможе зберегти і якість роботи, і продуктивність. Працювати з цим інструментом можна досить довгий час.

Отже, ґрунтуючись думкою та рекомендаціями партнерів, КП «Теплоенерго» в рамках інвестиційної програми планує закупити спеціалізоване обладнання і це дасть змогу:

- здійснити удосконалення та модернізацію ремонтно-аварійної дільниці комунального підприємства;
- суттєво прискорити час виконання ремонтних робіт та обслуговування теплових мереж.

Розрахунок строку окупності заходів з придбання мотопомпи для брудної води наведено у таблиці Додатку 5.1 «Пояснення до фінансового плану використання коштів для виконання інвестиційної програми на період з 01.10.2020 по 30.09.2021 року КП «Теплоенерго», який складає 48 місяців та має відбутися за рахунок збільшення економічної вигоди від зростання капіталізації основних фондів (збільшення амортизаційних відрахувань).

Розрахунок значення амортизаційних відрахувань здійснено відповідно до вимог законодавчих актів та облікової політики КП «Теплоенерго» (48 місяців).

Також, слід зазначити, що закупівля товарів, робіт та послуг КП «Теплоенерго» здійснюється відповідно до Закону України «Про публічні закупівлі».

Директор КП «Теплоенерго»

В. ОДНОШЕВНИЙ

Провідний інженер з
питань інвестиційної діяльності

П. НЕЧИПОРЕНКО

Товариство з обмеженою відповідальністю
ГРАЛІАН

Україна, 39600, м. Кременчук,
вул. Велика Набережна, 29
тел./факс: 0 800 75 10 75
р/р 26008131122001 у відділенні
КРУ ПАТ "Полтава-банк"
МФО 331489; ЄДРПОУ 39124057
ІПН 391240516037
Св-во № 200170902



ГРАЛІАН

Limited company
GRALIAN

Kremenchuk, Velika Naberezhna street, 29
tel/fax: 0 800 75 10 75
Account № 26008131122001 in branch
KRU PAT "Poltava-Bank"; Bank code 331489
Tax ID number 391240516037
EDRPOU 39124057
licence №200170902

№ _____ від _____

Комерційна пропозиція на відбійний молоток Makita HM1307C

Ергономічна рукоятка з гумовими вставками забезпечує зручне захоплення, покращує управління інструментом і знижує втому користувача. Плавний пуск зменшує крутний момент при запуску. Довга вугільна щітка забезпечує більш тривалий термін служби інструменту. Електронний регулятор швидкості, світлодіодна індикація необхідності заміни щіток, світлодіодний індикатор живлення, який вказує на проблеми з електричним колом, плавний пуск і система стабілізації швидкості. Бічна рукоятка повертається на 360°. Шестигранний хвостовик.

Технічні характеристики:

Постійна ном-на вхідна п-сть	1.510 Вт
Ударів на хвилину	730 - 1.450 хв ⁻¹
Тип хвостовика	В-Type
Діаметр хвостовика	30 мм
Енергія удару	25,5 Дж
Тип хвостовика	Шестигранний
Вага	15,3 кг



Ціна з ПДВ станом на 08.07.2020р. - 28 588,00 грн.

Гарантія – 1+2 роки

ЗОРЯТ ІЗ...
ДИРЕКТОР...
2020

ФОП ГАЛЬЧЕНКО

ш/р UA173314010000026003054616851 у банку ПАТ Комерційний банк "ПРИВАТБАНК",
39600, Україна, Палтавська обл., м. Кременчук, вул.Воровського, буд. № 30, кв.16,
код за ДРФО 3255511218
Платник єдиного податку 2-ї групи

Комерційна пропозиція на відбійний молоток Makita HM1307C

Ергономічна рукоятка з гумовими вставками забезпечує зручне захоплення, покращує управління інструментом і знижує втому користувача. Плавний пуск зменшує крутний момент при запуску.

Довга вугільна щітка забезпечує більш тривалий термін служби інструменту. Електронний регулятор швидкості, світлодіодна індикація необхідності заміни щіток, світлодіодний індикатор живлення, який вказує на проблеми з електричним колом, плавний пуск і система стабілізації швидкості. Бічна рукоятка повертається на 360°. Шестигранний хвостовик.

Технічні характеристики:

Постійна ном-на вхідна п-сть	1.510 Вт
Ударів на хвилину	730 - 1.450 хв ⁻¹
Тип хвостовика	V-Туре
Діаметр хвостовика	30 мм
Енергія удару	25,5 Дж
Тип хвостовика	Шестигранний
Вага	15,3 кг

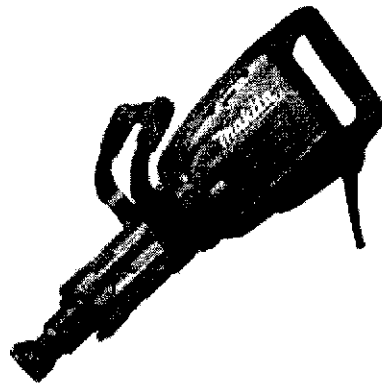

Ціна без ПДВ станом на 08.07.2020р. - 29 750,00 грн.
Гарантія – 1 рік

ЗОРНИЧУВАЧІ
ДИРЕКТОР ЗАКЛАДУ
2020

Придбання подвійного точила

За рахунок коштів Інвестиційної програми КП «Теплоенерго» на період з 01.10.2020 по 31.09.2021 року планується впровадження заходу з придбання подвійного точила Metabo DSD 250, загальною кількістю 1 од. на суму 8,56 тис. грн без ПДВ.

Подвійне точило Metabo DSD 250 здатне виконувати завдання підвищеної складності з мінімальною затратою часу і зусиль. Це інструмент професійного рівня оптимальний для використання в різній виробничих приміщеннях, цехах, ремонтних майстернях при проведенні широкого переліку шліфувальних робіт. Характерними особливостями є висока якість, надійність, практичність, безпека, ергономічність. Всі ці якості вигідно відрізняють даний інструмент від існуючих аналогів.

Потужний, безвідмовний асинхронний двигун практично не вимагає техобслуговування і характеризується високим крутним моментом. Мінімальний рівень вібрації досягається завдяки спеціальним гумовим прокладкам. Встановлений пилозахисний аварійний вимикач, пиловідсмоктуючі патрубки для утилізації виробничих відходів під час роботи, великі скляні щитки для захисту очей, які забезпечують максимальний рівень безпеки.

Отже, ґрунтуючись думкою та рекомендаціями партнерів, КП «Теплоенерго» в рамках інвестиційної програми планує закупити спеціалізоване обладнання і це дасть змогу:

- здійснити удосконалення та модернізацію ремонтно-аварійної ділянки комунального підприємства;
- суттєво прискорити час виконання ремонтних робіт та обслуговування теплових мереж.

Розрахунок строку окупності заходів з придбання мотопомпи для брудної води наведено у таблиці Додатку 5.1 «Пояснення до фінансового плану використання коштів для виконання інвестиційної програми на період з 01.10.2020 по 31.09.2021 року КП «Теплоенерго»», та складає 48 місяців та має відбутися за рахунок збільшення економічної вигоди від зростання капіталізації основних фондів (збільшення амортизаційних відрахувань).

Розрахунок значення амортизаційних відрахувань здійснено відповідно до вимог законодавчих актів та облікової політики КП «Теплоенерго» (48 місяців).

Також, слід зазначити, що закупівля товарів, робіт та послуг КП «Теплоенерго» здійснюється відповідно до Закону України «Про публічні закупівлі».

Директор КП «Теплоенерго»

Провідний інженер з
питань інвестиційної діяльності

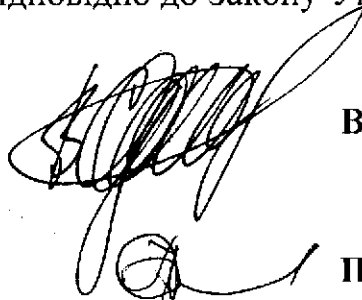

В. ОДНОШЕВНИЙ

П. НЕЧИПОРЕНКО

Товариство з обмеженою відповідальністю
ГРАЛІАН

Україна, 39600, м. Кременчук,
вул. Велика Набережна, 29
тел./факс: 0 800 75 10 75
р/р 26008131122001 у відділенні
КРУ ПАТ "Полтава-банк"
МФО 331489; ЄДРПОУ 39124057
ІПН 391240516037
Св-во № 200170902



ГРАЛІАН

Limited company
GRALIAN

Kremenchuk, Velika Naberezhna street, 29
tel/fax: 0 800 75 10 75
Account № 26008131122001 in branch
KRU PAT "Poltava-Bank"; Bank code 331489
Tax ID number 391240516037
ЄДРПОУ 39124057
licence №200170902

№ _____ від _____

Комерційна пропозиція на подвійне точило Metabo DSD 250

Особливо потужна машина для великих навантажень. Асинхронний двигун, що не потребує технічного обслуговування; низький рівень шуму та вібрації. Потужний двигун перемінного струму з високим крутним моментом. Міцний захисний кожух з литого алюмінію. Захисний кожух з штифтовим кріпленням для швидкої та простої заміни диска. Пилезахисний аварійний вимикач. Захист від повторного пуску: запобігає ненавмисному пуску після переривання енергопостачання. Тримачі заготовок, що регулюються без застосування інструменту. Велике скло для захисту очей від іскор. Гумові ніжки, що гасять вібрацію, для надійності і стійкості.

Технічні характеристики:

Шліфувальні диски (Ø x товщина x отвір)	250 x 40 x 51 mm
Кількість обертів холостого ходу	1490 /min
Напруга в мережі	380 - 415 V
Номінальна споживана потужність	650 W
Віддавана потужність	490 W
Момент перевертання	10 Nm
Відсмоктувальний патрубок, внутрішній Ø	35 mm
Вага	33.8 kg
Довжина кабелю	2 m

Комплект поставки:

Шліфувальний круг для нормальної заточки 36 P and 60 N
Скло для захисту очей від іскор
Тримач для заготовки
Шестигранний ключ

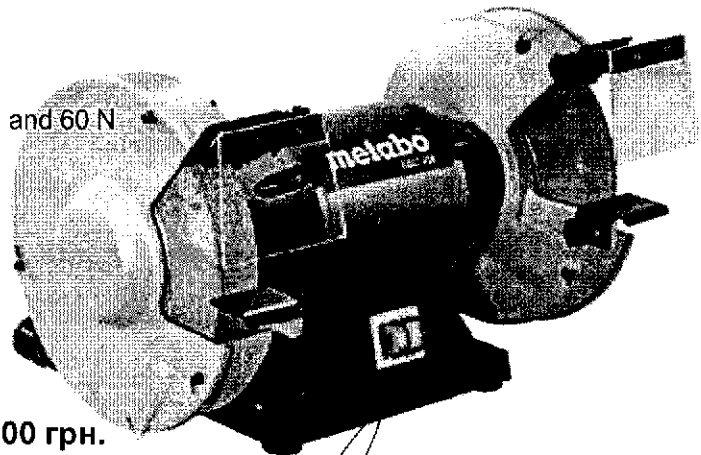

Ціна з ПДВ станом на 08.07.2020р. - 10 270,00 грн.

Гарантія – 3 роки

ЗОРНИК ІВАН ІВАНОВИЧ
ДИРЕКТОР ЗАКЛУПОВИЩА
2020

ФОП ГАЛЬЧЕНКО

п/р UA173314010000026003054616851 у банку ПАТ Комерційний банк "ПРИВАТБАНК",
39600, Україна, Полтавська обл., м. Кременчук, вул.Воронського, буд. № 30, кв.16,
код за ДРФО 3255511218

Платник єдиного податку 2-ї групи

Комерційна пропозиція на подвійне точило Metabo DSD 250

Особливо потужна машина для великих навантажень. Асинхронний двигун, що не потребує технічного обслуговування; низький рівень шуму та вібрації. Потужний двигун перемінного струму з високим крутним моментом. Міцний захисний кожух з литого алюмінію. Захисний кожух з штифтовим кріпленням для швидкої та простої заміни диску. Пилезахисний аварійний вимикач. Захист від повторного пуску: запобігає ненавмисному пуску після переривання енергопостачання. Тримачі заготовок, що регулюються без застосування інструменту. Велике скло для захисту очей від іскор.

Гумові ніжки, що гасять вібрацію, для надійності і стійкості.

Технічні характеристики:

Шліфувальні диски (Ø x товщина x отвір)	250 x 40 x 51 mm
Кількість обертів холостого ходу	1490 /min
Напруга в мережі	380 - 415 V
Номинальна споживана потужність	650 W
Віддавана потужність	490 W
Момент перевертання	10 Nm
Відсмоктувальний патрубок, внутрішній Ø	35 mm
Вага	33.8 kg
Довжина кабелю	2 m

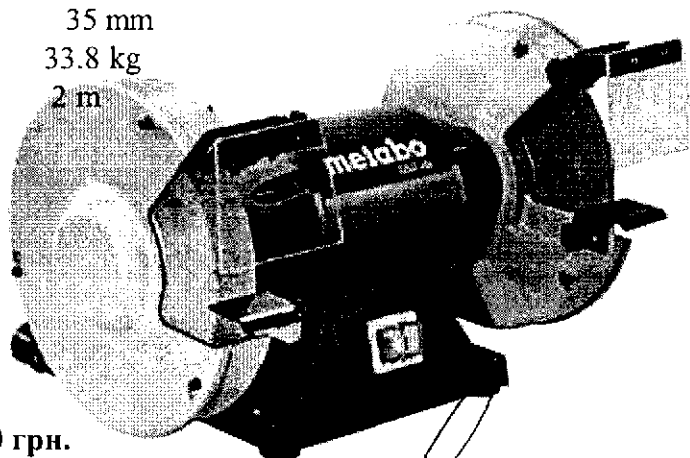

Ціна без ПДВ станом на 08.07.2020р. - 11 570,00 грн.

Гарантія – 3 роки

З ОРИГІНАЛЬНОЮ КОМПЛЮАЦІЄЮ
ДИРЕКТОР В.О. П. П. П.
14 08 2020

Придбання комплекту обладнання для зварювання пластикових труб

За рахунок коштів Інвестиційної програми КП «Теплоенерго» на період з 01.10.2020 по 30.09.2021 року заплановано виконати закупівлю комплекту обладнання для зварювання пластикових труб WIDOS 2500 OD у кількості 1 од. на суму 334,31 тис. грн без ПДВ.

У зв'язку зі зростання кількістю аварій на теплових мережах та постійним обслуговуванням трубопроводів є необхідність в оновленні обладнання КП «Теплоенерго» за допомогою якого здійснюється монтаж та ремонт трубопроводів.

Машина для стикового зварювання WIDOS 2500 OD - це зручний мобільний апарат для зварювання пластикових труб обладнаний електричним нагрівальним елементом і електричним ножом, який комплектується набором для пайки труб різного діаметру та для зручності перевезення транспортно-монтажною коробкою.

Для забезпечення оперативного виконання планових ремонтних робіт у міжопалювальний період та для проведення аварійних ремонтних робіт протягом року, КП «Теплоенерго» в рамках інвестиційної програми планує закупити спеціалізоване обладнання і це дасть змогу:

- здійснити удосконалення та модернізацію ремонтно-аварійної ділянки комунального підприємства;
- суттєво прискорити час виконання ремонтних робіт та обслуговування теплових мереж.

Розрахунок строку окупності заходів з придбання машини для стикового зварювання WIDOS 2500 OD наведено у таблиці Додатку 5.1 «Пояснення до фінансового плану використання коштів для виконання інвестиційної програми на період з 01.10.2020 по 30.09.2021 року КП «Теплоенерго»», яке складає 48 місяців та має відбутися за рахунок збільшення економічної вигоди від зростання капіталізації основних фондів (збільшення амортизаційних відрахувань).

Розрахунок значення амортизаційних відрахувань здійснено відповідно до вимог законодавчих актів та облікової політики КП «Теплоенерго» (48 місяців).

Також, слід зазначити, що закупівля товарів, робіт та послуг КП «Теплоенерго» здійснюється відповідно до Закону України «Про публічні закупівлі».

Директор КП «Теплоенерго»

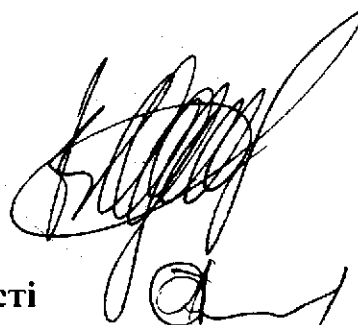

В. ОДНОШЕВНИЙ

Провідний інженер з
питань інвестиційної діяльності

П. НЕЧИПОРЕНКО



ООО «Индустриальное Оборудование»
г. Одесса, 65031, ул. Грушевского 39е, оф. 2
+38 (048) 782-99-93; +38 (067) 480-44-29; +38 (067) 484-02-83 факс: +38 (067) 566-30-28
www.shindaiwa.net e-mail: info@shindaiwa.net

Исх. от 07.07.2020г.

КП "ТЕПЛОЭНЕРГО"

Уважаемые Господа!

Предлагаем Вам к рассмотрению наше коммерческое предложение на поставку комплекта оборудования для сварки пластиковой трубы.

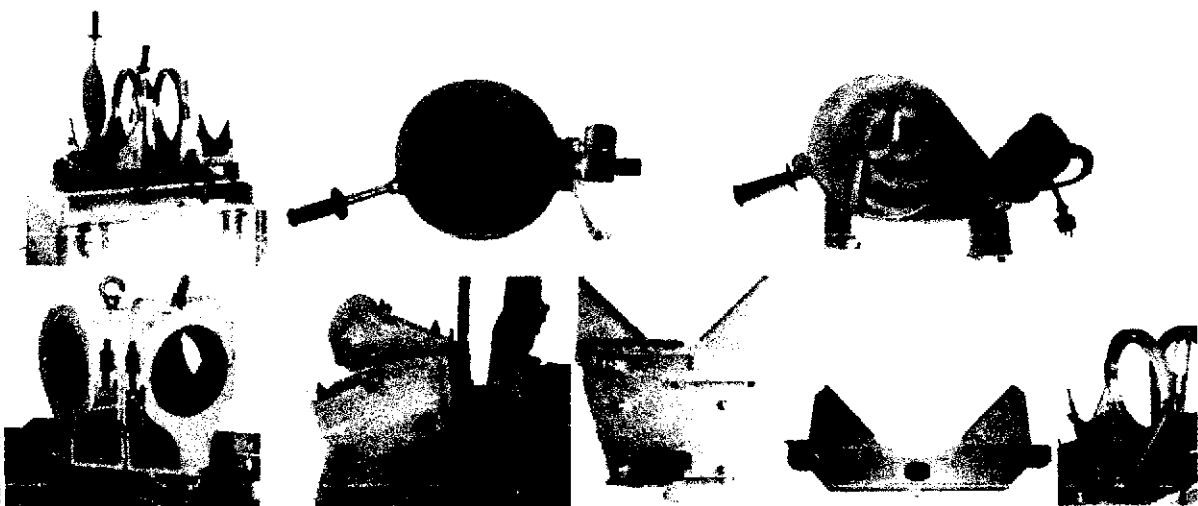
Описание	Кол-во
<p>Машина для стыковой сварки WIDOS 2500 OD 160/250/315 - это удобный мобильный сварочный аппарат для сварки. Это особенно подходит для водосточных труб. WIDOS 2500 оснащен электрическим ножом, электрическим нагревательным элементом, а также транспортно-монтажной коробкой.</p> <ul style="list-style-type: none">• WIDOS 2500/160 для диаметров от OD 50 до OD 160• WIDOS 2500/250 для диаметров от 50 до 250• WIDOS 2500/315 для диаметров от OD 50 до OD 315 <p>Все три версии оснащены двойными основными зажимными инструментами, которые могут поворачиваться на 15° с каждой стороны. Вставки редуктора и опоры труб также входят в базовую комплектацию. WIDOS 2500 может использоваться в диапазоне давления до макс. 150 даН. Для Более высокое давление можно обеспечить в усиленной машине версия WIDOS 2500/315 до 300 даН.</p> <p>В качестве опции можно предоставить аксессуары для сварки диаметров от 20 до 40. Это включает вкладыши редуктора, опоры труб и основание для опор труб.</p> <p>Опоры трубы регулируются для наружного диаметра от 50 до 160 и наружного диаметра от 180 до 315.</p> <p>Вставки редуктора (1 комплект = 4 полусферы) для наружного диаметра 50, 63, 75, 90, 110, 125, 140, 160, 180, 200, 225.</p> 	1
Цена комплекта, ГРН с НДС:	401 773,00

Условия оплаты: договорные.
Условия поставки: DDP (Кременчуг).
Срок поставки: 2-3 недели
Производитель: WIDOS (Германия).

С уважением,
Носовский Вадим Викторович
ООО «Индустриальное Оборудование», Украина
+38(067)4804429; т.ф. +38(067)5663028
e-mail: vn@i-e.com.ua; www.shindaiwa.net

ЗОРИГА
ДИРЕКТОР
14/07/2020

FX



ООО "Аргус Лимитед"

ул. Грушевского, 39а, каб. 25, Одесса, Украина, 65031
Тел./Факс: +38 (048) 729-63-53

Исх. #167 от 12.06.2020 г.

Уважаемые господа,
Просим рассмотреть коммерческое предложение на поставку машины для стыковой сварки.

WIDOS 2500 OD 250

сварочный аппарат для сварки.

Оснащен электрическим ножом, электрическим нагревательным элементом, а также транспортно-монтажной коробкой.

Призматические опоры трубы регулируются для наружного диаметра от 50 до 160 и наружного диаметра от 180 до 315.

Вставки редуктора (1 комплект = 4 полусферы) для наружного диаметра 50, 63, 75, 90, 110, 125, 140, 160, 180, 200, 225.

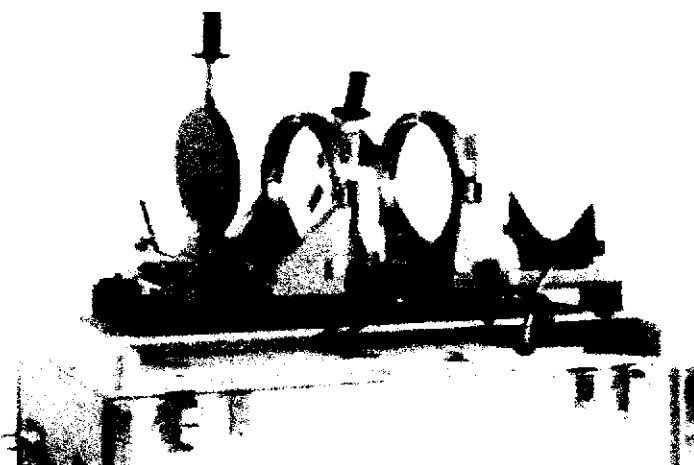

Цена: 438 128,00 ГРН с НДС
Срок поставки: 30-35 дней
Условия оплаты: договорные
Условия поставки: DDP
Производство: WIDOS (Германия)

С уважением,
Иван Никитенко
директор ООО "Аргус Лимитед"
+38(048)7296353

ЗОРНИКОВ ИВАН ПАВЛОВИЧ
ДИРЕКТОР В УДОЛОНОВИВАННЯ
14 08 2020



Придбання пірометра

За рахунок коштів Інвестиційної програми КП «Теплоенерго» на період з 01.09.2020 по 30.09.2021 року заплановано виконати закупівлю пірометра Fluke 572-2 у кількості 7 од. на суму 157.5 тис. грн без ПДВ.

Інфрачервоний пірометр Fluke 572-2 застосовується для контролю за станом механічного та електричного обладнання без зупинки роботи. Аналіз температурних відхилень дозволяє вчасно виявити та усунути неполадки техніки, запобігаючи дорогому ремонту. Діагностика обладнання за допомогою пірометра безпечна для оператора, ефективна і не вимагає втручання в конструкцію приладу, допускає використання в ролі попереджувальної сигналізації, присутня функція аудіо та візуального оповіщення. Діапазон вимірювання становить від -30°C до 900°C , що дозволяє використовувати пірометр Fluke 572 практично в будь-якій області: від пошуку витоків тепла в будинках до моніторингу роботи промислового устаткування.

Зважаючи на всі технічні можливості даного приладу, а також розумінням впровадження новітніх технологій у виробничий процес, що веде до покращення якості виконання робіт і підвищення їх ефективності - КП «Теплоенерго» в рамках інвестиційної програми планує закупити спеціалізоване обладнання і це дасть змогу:

- здійснити удосконалення та модернізацію ремонтно-аварійної дільниці комунального підприємства;
- суттєво прискорити час виконання ремонтних робіт та обслуговування теплових мереж.

Розрахунок строку окупності заходів з придбання мотопомпи для брудної води наведено у таблиці Додатку 5.1 «Пояснення до фінансового плану використання коштів для виконання інвестиційної програми на період з 01.09.2020 по 30.09.2021 року КП «Теплоенерго»», який складає 48 місяців та має відбутися за рахунок збільшення економічної вигоди від зростання капіталізації основних фондів (збільшення амортизаційних відрахувань).

Розрахунок значення амортизаційних відрахувань здійснено відповідно до вимог законодавчих актів та облікової політики КП «Теплоенерго» (48 місяців).

Також, слід зазначити, що закупівля товарів, робіт та послуг КП «Теплоенерго» здійснюється відповідно до Закону України «Про публічні закупівлі».

Директор КП «Теплоенерго»

В. ОДНОШЕВНИЙ

Провідний інженер з
питань інвестиційної діяльності

П. НЕЧИПОРЕНКО

Товариство з обмеженою відповідальністю
ГРАЛІАН

Україна, 39600, м. Кременчук,
вул. Велика Набережна, 29
тел./факс: 0 800 75 10 75
р/р 26008131122001 у відділенні
КРУ ПАТ "Полтава-банк"
МФО 331489; ЄДРПОУ 39124057
ПІН 391240516037
Св-во № 200170902



ГРАЛІАН

Limited company
GRALIAN

Kremenchuk, Velika Naberezhna street, 29
tel/fax: 0 800 75 10 75
Account № 26008131122001 in branch
KRU PAT "Poltava-Bank"; Bank code 331489
Tax ID number 391240516037
EDRPOU 39124057
licence №200170902

№ _____ від _____

Комерційна пропозиція на пірометр Fluke 572-2

Високотемпературний інфрачервоний термометр Fluke 572-2 являє собою прилад, який можна використовувати в високотемпературних промислових умовах по всьому світу. Де б ви не працювали - на електростанції, на очищенні і виплавці металу, на виробництві скла, цементу або в нафтохімічній промисловості - новий 572-2 дає вам можливість взяти з собою найнадійніший вимірювальний прилад в будь-яке місце, де необхідні точні, високотемпературні вимірювання з високим відношенням відстані до розміру вимірюваної області.

Завдяки простому інтерфейсу і меню на програмних клавішах Fluke 572-2 навіть складні вимірювання робить простими. Всього лише кілька разів клацнувши кнопку можна здійснити швидку навігацію по меню, встановити коефіцієнт випромінювання, почати реєстрацію даних, включити або вимкнути сигналізацію.

Fluke 575-2, що володіє міцною, простий в застосуванні ергономічною конструкцією, може успішно працювати в суворих умовах промислового виробництва, електротехнічної промисловості і машинобудування

Технічні характеристики:

Діапазон С °	-30 +900
Дозвіл С °	0,1
Ставлення відстані до розміру плями	60: 1
Мін. діаметр плями вимірювання mm	19
Лазерне наведення:	
Подвійний зміщений лазер, потужність випромінювання	<1 мВт
Коефіцієнт випромінювання	0,10 до 1
Час відгуку мс	<500
Повторюваність ±%	0,5
Спектр. чутливість мкм	8 +14
Відносна вологість%	10 +90
Електроживлення	2 батареї типу AA
Термін служби батареї год.	8
Робоча t.С °	0 +50
t ° зберігання С °	-20 +60
Виробник	Fluke
Розміри мм	200x170x55
Вага, кг	0.322

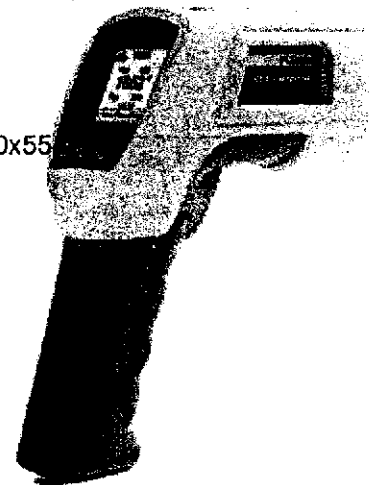

Ціна з ПДВ станом на 08.07.2020р. - 27 000,00 грн.

Гарантія – 2 роки

З ОРИГІНАЛЬНОЮ
ДИРЕКТОР В. КОБРИЦЬОЮ
14 08 2020

ФОП ГАЛЬЧЕНКО

п/р UA173314010000026003054616851 у банку ПАТ Комерційний банк "ПРИВАТБАНК",
39600, Україна, Полтавська обл., м. Кременчук, вул.Воровського, буд. № 30, кв.16,
код за ДРФО 3255511218
Платник єдиного податку 2-ї групи

Комерційна пропозиція на пірометр Fluke 572-2

Високотемпературний інфрачервоний термометр Fluke 572-2 являє собою прилад, який можна використовувати в високотемпературних промислових умовах по всьому світу. Де б ви не працювали - на електростанції, на очищенні і виплавці металу, на виробництві скла, цементу або в нафтохімічній промисловості - новий 572-2 дає вам можливість взяти з собою найнадійніший вимірювальний прилад в будь-яке місце, де необхідні точні, високотемпературні вимірювання з високим відношенням відстані до розміру вимірюваної області.

Завдяки простому інтерфейсу і меню на програмних клавішах Fluke 572-2 навіть складні вимірювання робить простими. Всього лише кілька разів клацнувши кнопок можна здійснити швидку навігацію по меню, встановити коефіцієнт випромінювання, почати реєстрацію даних, включити або вимкнути сигналізацію.

Fluke 575-2, що володіє міцною, простий в застосуванні ергономічною конструкцією, може успішно працювати в суворих умовах промислового виробництва, електротехнічної промисловості і машинобудування

Технічні характеристики:

Діапазон С °	-30 +900
Дозвіл С °	0,1
Ставлення відстані до розміру плями	60: 1
Мін. діаметр плями вимірювання mm	19
Лазерне наведення:	
Подвійний зміщений лазер, потужність випромінювання	<1 мВт
Коефіцієнт випромінювання	0,10 до 1
Час відгуку мс	<500
Повторюваність ±%	0,5
Спектр. чутливість мкм	8 +14
Відносна вологість%	10 +90
Електроживлення	2 батареї типу
Термін служби батареї год.	8
Робоча t.С °	0 +50
t ° зберігання С °	-20 +60
Виробник	Fluke
Розміри мм	200x170x55
Вага, кг	0.322

Ціна без ПДВ станом на 08.07.2020р. – 29 500,00 грн.
Гарантія – 2 роки

ЗОРНИК ГАЛЬЧЕНКО
ДИРЕКТОР ЗАКЛАННЯ
14 08 2020

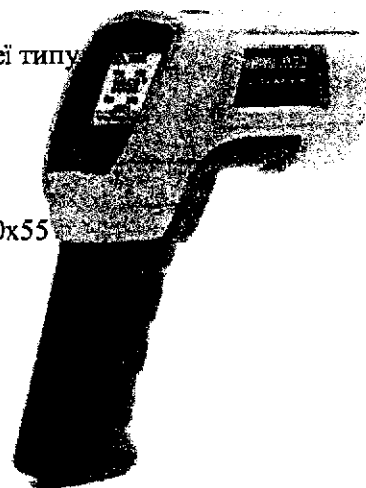

Ремонт теплотраси між ТК – 1/6 та ЦТП 248 м-ну «Раківка»

За рахунок коштів Інвестиційної програми КП «Теплоенерго» на період з 01.10.2020 по 30.09.2021 року пропонуються заходи по ремонту теплотраси між ТК – 1/6 та ЦТП 248 м-ну «Раківка» господарським способом загальною кількістю 0,493 км. в однострубному вимірі на загальну суму 4760,76 тис. грн без ПДВ.

Данна магістральна теплова мережа є однією з головних артерій транспортування теплоносія району Раківка та забезпечує опаленням і підготовку гарячої води для потреб населення кварталу № 248 району Раківка.

Тобто, у разі пошкодження будь якої з п'яти ділянок даної теплової мережі, без опалення та гарячої води може залишитись більш ніж 3000 мешканців.

Частина ділянки від ТК-1/6 до ТК-37 знаходиться під проїжджою частиною міської дороги. Інтенсивний рух транспорту призводить до механічних руйнувань як теплового колодязя так і нерухомих опор трубопроводів. Останні ділянки розташовані під пішохідною частиною та зеленою зоною.

При проведенні гідравлічних випробувань протягом декількох років на даній ділянці були виявлені пориви, які не підлягають усуненню локальним ремонтом. Матеріал труби сильно пошкоджений іржею тому всі витоки усувались лише завдяки професійному досвіду робітників КП «Теплоенерго».

Спеціалістами КП «Теплоенерго» було обстежено всі теплові камери по даній трасі трубопроводу, а саме ТК-1/6, ТК-37, ТК-36, ТК-35 та ТК-1А. За результатами обстеження виявлено значну зовнішню корозію нерухомих опор та окремих складових теплової мережі.

В разі необхідність виводу в аварійний ремонт ділянки між ТК-1/6 та ТК-37 в зимовий період призведе до припинення подачі теплоносія та гарячої води значній кількості споживачів кварталу № 248 району Раківка, а саме 1 дошкільний заклад, 1 загальноосвітню школу, 4 будівлі технічного училища та 31 житлових будинків і адміністративних будівель, що в свою чергу може призвести до непередбачуваних наслідків і знищення систем теплопостачання будівель.

Подальша експлуатація даної мережі без проведення ремонту як трубопроводів так і споруд не може забезпечити уникнення аварійних ситуацій, та припинення теплопостачання, а також фінансових втрат при проведенні аварійних робіт пов'язаних з:

- зниження прибутку за рахунок зменшення реалізації теплової енергії споживачам;

- додаткових витрат матеріальних та людських ресурсів для усунення аварійних ситуацій;
- втрат теплоносія для виконання підготовчих робіт при відключенні та заповненні теплової мережі;
- можливими судовими позовами споживачів;
- витрат фінансових ресурсів для проведення благоустрою на місцях проведення відновлювальних робіт.

Для попередження вищенаведеного передбачається виконати роботи по заміні діючої труби Ø 325x12 мм на трубу Ø 325x12/450 мм попередньо ізолювану для підземної прокладки по існуючій трасі.

Дане рішення обґрунтоване тим що:

- Використання труб попередньо ізолюваних призведе до зниження втрат теплової енергії.
- Магістраль розташована в щільно забудованій частині району Раківка, частково забудова проводилась після прокладання основних мереж.
- Частина комунікацій розташована під проїзджею частиною, більшість під пішохідною і згідно ДБН В.2.5-39:2008 «Теплові мережі» прокладання не може бути виконано в безканальному варіанті.
- Існуючі лотки мають розмір 1500 мм в ширину та 1800 мм в довжину що дає змогу використання попередньо ізолюваних труб для прокладання в існуючих лотках відповідно до ДСТУ-Н Б В.2.5-35:2007 «Теплові мережі та мережі гарячого водопостачання з використанням попередньо ізолюваних трубопроводів»
- Використання існуючих лотків та плит накриття значно зменшить вартість робіт та матеріальних ресурсів, близькість суміжних комунікацій перетини та прокладання паралельно не буде порушена.

Заміна ділянки теплової мережі від ТК-1/6 до ЦТП №248 окремими ділянками за розташуванням теплових камер від вулиці Г. Манагарова в м. Кременчуці довжиною 0,493 км. обумовлена наступним:

1. Надійним забезпеченням споживачів кварталу № 248 району Раківка м. Кременчука теплом та гарячим водопостачанням.
2. Покращенням гідравлічного режиму мереж, як проміжних так і в кінцевих точках.
3. Підвищення загальної надійності теплопостачання району та можливість використання даної мережі при проведенні подальшої реконструкції.

Таким чином виконання робіт з ремонту дає можливість економії фінансових, уникнути втрат при транспортуванні теплової енергії та забезпечити надійне і безперебійне постачання теплоносія, гарячого водопостачання кінцевим споживачам.

Розрахунок строку окупності заходу з ремонту теплотраси між ТК – 1/6 та ЦТП 248 м-ну «Раківка» наведено у таблиці Додатку 5.1 «Пояснення до фінансового плану використання коштів для виконання інвестиційної програми на період 01.10.2020 по 30.09.2021 року КП «Теплоенерго», а саме:

- за рахунок економії паливно-енергетичних ресурсів (втрат теплової енергії в мережі) на рік в сумі 426,93 тис. грн;

- за рахунок збільшення економічної вигоди від зростання капіталізації основних фондів (збільшення амортизаційних відрахувань) на рік в сумі 317,38 тис. грн. Розрахунок значення амортизаційних відрахувань здійснено відповідно до вимог законодавчих актів та облікової політики КП «Теплоенерго» (180 місяців).

- за рахунок планової вартості зворотних матеріалів, отриманих з демонтованого обладнання (металолом) на рік 117,57 тис. грн;

Також, слід зазначити, що закупівля товарів, робіт та послуг КП «Теплоенерго» здійснюється відповідно до Закону України «Про публічні закупівлі».

Директор КП «Теплоенерго»

**Провідний інженер з
питань інвестиційної діяльності**

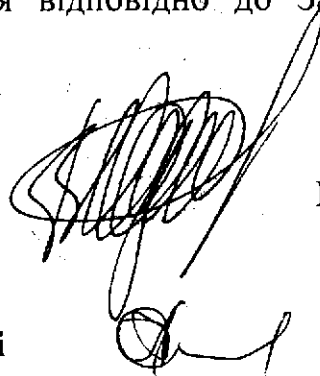

В. ОДНОШЕВНИЙ

П. НЕЧИПОРЕНКО

ДЕРЖАВНІ БУДІВЕЛЬНІ НОРМИ УКРАЇНИ

**Інженерне обладнання будинків і споруд.
Зовнішні мережі та споруди**

**ТЕПЛОВІ МЕРЕЖІ
ДБН В.2.5-39:2008**

Цей документ, незважаючи на його автентичність з оригіналом (друкованим чи віртуальним виданням), носить інформаційно-довідковий характер (для некомерційної діяльності) і не має статусу офіційного, навіть якщо це зазначено у тексті (електронній чи сканованій версії).

Київ
Мінрегіонбуд України
2009

14.8 На поворотах і на прямих відрізках попутних дренажів слід влаштовувати оглядові колодязі не менше ніж через 50 м. Відмітку дна колодязя слід приймати на 0,3 м нижче відмітки закладання прилеглої дренажної труби.

14.9 Відведення води із системи попутного дренажу слід здійснювати самопливне або насосами в дощову каналізацію, водні об'єкти (природні) або яри. Для збирання води слід установлювати резервуар у дренажній насосній місткості не менше 30 % від максимально-погодинної витрати дренажної води.

14.10 Для відкачування води із системи попутного дренажу слід установлювати в насосній станції не менше двох насосів, один з яких є резервним. Подачу робочого насоса слід приймати за величиною максимально-погодинної витрати води, що надходить із коефіцієнтом 1,2, який враховує відведення опадових вод.

14.11 Уклон трубопроводів попутного дренажу слід приймати не менше 0,003.

14.12 Для трубопроводів у місцях їх проходження через стіни камер та щитових опор слід виконувати антикорозійне покриття, а в зоні дії блукаючого струму - електроізолювальні прокладки. Не допускається застосування азбестових прокладок.

14.13 Конструкції щитових нерухомих опор слід приймати тільки з повітряним проміжком (щілиною) між трубопроводом та опорою, що дасть можливість замінити трубопровід без руйнування залізобетонного тіла опори.

У щитових опорах слід робити отвори для забезпечення відтоку води, а за необхідності - отвори для вентиляції каналів.

Конструкції нерухомих опор для безканалного прокладання попередньо теплоізолюваних трубопроводів - згідно з ДСТУ Б В.2.5-31.

14.14 Висоту прохідних каналів і тунелів слід приймати не меншою 1,8 м. Ширину проходів між теплопроводами слід приймати такою, що дорівнює зовнішньому діаметру неізолюваної труби, збільшеної на 100 мм, але не менше 700 мм. Висоту камер від рівня підлоги до низу виступних конструкцій слід приймати не менше 2 м. Допускається місцеве зменшення висоти камери до 1,8 м.

14.15 Для тунелів слід влаштовувати входи з драбинами на відстані не більше 300 м між ними, а також аварійні та вхідні лижи на відстані не більше 200 м для водяних теплових мереж.

Вхідні люки слід влаштовувати на всіх кінцевих точках тупикових ділянок тунелів, на поворотах та у вузлах, де за умовами компонування трубопроводів і арматура утруднюють прохід,

14.16 У тунелях не рідше ніж через 300 м слід влаштовувати монтажні отвори завдовжки не менше 4 м і завширшки не менше найбільшого діаметра труби, що прокладають, збільшеного на 0,1 м, але не менше 0,7 м,

14.17 Кількість люків для камер слід влаштовувати не менше двох, розташованих по діагоналі. Люки на теплових камерах слід обладнувати замками для запобігання несанкціонованому доступу сторонніх осіб,

14.18 З приямків камер і тунелів у нижніх точках слід здійснювати самопливне відведення опадової води в скидні колодязі та влаштування клапанів на вході самопливного трубопроводу в колодязь. Відведення води з приямків інших камер (не в нижніх точках) слід здійснювати пересувними насосами або безпосередньо самопливне в системи каналізації з улаштуванням на самопливному трубопроводі гідрозатвору, а у випадках можливого зворотного ходу води – додатково клапанів для відмикання,

14.19 У тунелях слід влаштовувати припливно-витяжну вентиляцію. Вентиляція тунелів повинна забезпечувати як в зимовий, так і в літній період температуру повітря в тунелях не вище 40 °С, а на час виконання ремонтних робіт - не вище 33 °С, Температуру повітря в тунелях з 40 °С до 33 °С допускається знижувати за допомогою пересувних вентиляційних установок.

Необхідність природної вентиляції каналів визначають проектом. При застосуванні для теплоізоляції труб матеріалів, які виділяють у процесі експлуатації шкідливі речовини в кількості, що перевищує гранично-допустиму концентрацію в повітрі робочої зони, слід влаштовувати вентиляцію,

14.20 Вентиляційні шахти для тунелів допускаються суміщені зі входами до них. Відстань між припливними та витяжними шахтами слід визначати розрахунком.

14.21 При безканалному прокладанні повинні виконуватись вимоги ДСТУ-Н Б В.2.5-35.

14.22 Безканалне прокладання теплопроводів допускається проектувати під непроїжджою частиною вулиць, всередині кварталів житлової забудови під вулицями і дорогами V категорії і місцевого значення, Прокладання теплопроводів під проїжджою частиною автомобільних доріг I-IV категорій, магістральних доріг та вулиць допускається в каналах або футлярах,

14.23 При підземному перетині доріг і вулиць слід дотримуватися вимог, викладених у до датку Б.

14.24 При компенсації температурних розширень за рахунок кута повороту траси, П-подібних, Г-подібних, Z-подібних компенсаторів при безканалному прокладанні трубопроводів слід застосовувати амортизаційні прокладки або канали (ніші) згідно з ДСТУ-Н Б В.2.5-35.

Відгалуження, розташовані поза нерухомими опорами, також слід прокладати з амортизаційними прокладками,

НАЦІОНАЛЬНИЙ СТАНДАРТ УКРАЇНИ

**Інженерне обладнання будинків і споруд.
Зовнішні мережі та споруди**

ТЕПЛОВІ МЕРЕЖІ ТА МЕРЕЖІ ГАРЯЧОГО ВОДОПОСТАЧАННЯ З ВИКОРИСТАННЯМ ПОПЕРЕДНЬО ТЕПЛОІЗОЛЬОВАНИХ ТРУБОПРОВОДІВ

**НАСТАНОВА З ПРОЕКТУВАННЯ,
МОНТАЖУ, ПРИЙМАННЯ ТА ЕКСПЛУАТАЦІЇ**

ДСТУ-Н Б В.2.5-35:2007

**Київ
Мінрегіонбуд України
2008**

5.2.2.33 З камер і спускників при безканалному прокладанні трубопроводів виду СТ/ПЕ повинні влаштовуватися водовипуски у водоприймальні колодязі з водовідведенням у дощову каналізацію або, якщо це неможливо, з наступним відкачуванням.

У місцях, де неможливо виконати самопливний випуск від спускників в існуючу дощову каналізацію через відмітки лотків, необхідне влаштування відповідних пристроїв за узгодженням з експлуатуючими організаціями насосних перекачувальних станцій і за технологічною документацією що затверджена у встановленому порядку.

5.2.2.34 Трубопроводи виду СТ/ПЕ із діаметрів провідної труби не більше 400 мм при прокладанні на ділянках у непрохідних каналах рекомендується укладати на підґрунтя з піску з коефіцієнтом фільтрації не менше 5 м/добу. Для більших зовнішніх діаметрів провідних труб допускається прокладання трубопроводу на ковзних опорах. При цьому необхідна перевірка тепломережі на поздовжню стійкість.

На ділянках трубопроводів виду СТ/ПЕ у прохідних і напівпрохідних каналах завдовжки не більш 30 м допускається їх прокладання на ковзних опорах. Довжина каналів може бути збільшена за узгодженням у встановленому порядку.

5.2.2.35 Перешкоди, що виникають при безканалному прокладанні трубопроводів ПТПУ, обходяться з урахуванням положень 5.1.2, 5.2 та додатків Б, Е та И.

5.2.2.36 Вибір траси при безканалному прокладанні трубопроводів ПТПУ повинен здійснюватись з урахуванням положень 5.1.2, 5.2, додатків Б, Е, И цього стандарту та розділу 4 СНиП 2.04.07.

5.3 Підземне прокладання в каналах

5.3.1 Під час реконструкції теплових мереж допускається укладання трубопроводів ПТПУ видів СТ/ПЕ та РЕ-Х/ПЕ в існуючий непрохідний канал на піщану подушку завтовшки не менше 0,1 м і наступним засипанням каналу піском та згідно з 5.1.2.2 та 5.1.2.4.

Прокладання трубопроводів ПТПУ виду ПП/ПЕ в існуючий непрохідний канал не допускається.

5.3.2 Під час каналного прокладання мереж опалення та мереж гарячого водопостачання із застосуванням трубопроводів ПТПУ видів СТ/ПЕ та РЕ-Х/ПЕ конструктивні рішення каналів, камер павільйонів приймаються аналогічними рішенням при каналному прокладанні теплових мереж та мереж гарячого водопостачання з іншими видами ізоляції.

5.4 Надземне прокладання

5.4.1 Під час надземного прокладання трубопроводів ПТПУ видів СТ/НМ та ПП/НМ конструктивні рішення приймаються аналогічними рішенням при надземному прокладанні теплових мереж з іншими видами ізоляції та на підставі розрахунків згідно з 5.1.2.2 та 5.1.2.3.

5.4.2 Надземне прокладання трубопроводів ПТПУ виду СТ/НМ без системи ОДК не допускається.

5.4.3 Надземне прокладання трубопроводів ПТПУ виду РЕ-Х/ПЕ можливо за умов їх прокладання "змійкою" та улаштування захисту поверхні оболонки труб РЕ-Х/ПЕ від дії прямого сонячного тепла, механічних ушкоджень та на підставі розрахунків згідно з 5.1.2.4.

5.5 Система ОДК

5.5.1 З метою уніфікації використовуваних для контролю приладів рекомендовано забезпечити наступні значення основних параметрів системи ОДК:

- електричний опір сигнального ланцюга (петлі) повинен бути приблизно 200 Ом, що відповідає довжині контрольованого трубопроводу приблизно 5 км (при перевищенні зазначеного значення детектор спрацьовує на обрив);

- спрацьовування сигналу зволоження має відбуватись при граничному електричному опорі ізоляції 1 – 5 кОм.

З метою забезпечення поточного контролю за станом ізоляції рекомендується застосування детекторів, що мають кілька щаблів спрацьовування, що дозволяє виявити та оцінити рівень зволоження ізоляції.

5.5.2 Проектування систем СДК необхідно здійснювати з можливістю приєднання проектованої системи до діючих систем ОДК запланованих у майбутньому.

Кінець таблиці Б.1

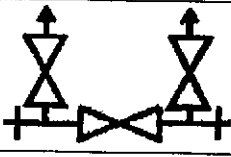
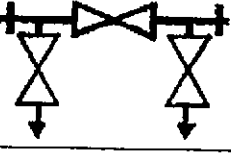
Позначення	Назва
	Арматура відсікаюча з двома випусками повітря
	Арматура відсікаюча з двома спусками води

Б.3. Познаки та скорочення

Познаки та скорочення – згідно з розділом 3 цього стандарту. Для деяких загальних позначок умови застосування та індекси знайшли своє пояснення при розгляді конкретних формул та рисунків.

Б.4 Розташування труб у траншеї

При прокладанні попередньо ізольованих труб у траншеї необхідно витримати мінімальні відстані згідно з рисунком Б.1 та таблицею Б.2.

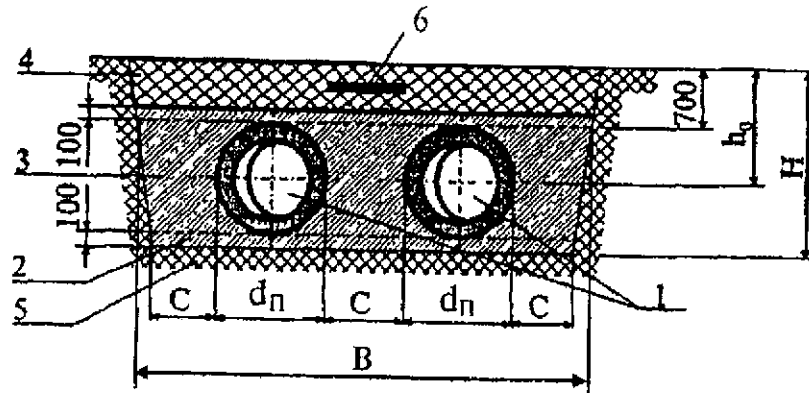

1 – труба СТ/ПЕ (ПП/ПЕ); 2 – підсіпка піском; 3 – засипка піском; 4 – засипка ґрунтом; 5 – основний ґрунт; 6 – стрічка сигнальна

Рисунок Б.1 – Розташування труб ПТПУ в траншеї

Таблиця Б.2- Мінімальні відстані між трубами і мінімальні розміри траншеї

У міліметрах

$d_v (d_{ППП})$	$D_{ПЕ}$	$A, \text{ min}$	$B, \text{ min}$	$C, \text{ min}$	$h_0, \text{ min}$	$H^*, \text{ мм}$
25	90	240	630	150	750	890
32	110	260	670	150	760	910
40	110	260	670	150	760	910
50	125	275	700	150	770	930
65	140	290	730	150	770	940
80	160	310	770	150	780	960
100	200	356	850	150	800	1000
100	200	350	850	150	800	1000
125	225	425	1050	200	820	1025
150	250	450	1100	200	830	1050
200	315	515	1230	200	860	1115
250	400	600	1400	200	900	1200
300	450	650	1500	200	930	1250
350	500	700	1600	200	950	1300
400	560	760	1720	200	980	1360
450	630	830	1860	200	1020	1430
500	710	910	2020	200	1060	1510
600	800	1000	2200	200	1100	1600
700	900	1100	2400	200	1150	1700
800	1000	1200	2600	200	1200	1800

Примітка. Розміри, виділені у верхній частині таблиці Б.2, стосуються труб СТ/ПЕ та ПП/ПЕ.

Показники в таблиці Б.2 наведені для глибини залягання від верху труби до поверхні землі. Мінімальна глибина залягання приймається 700 мм.

Для зручності проведення монтажних робіт траншею можна розширити на (200 ± 100) мм по відношенню до розмірів, що вказані у таблиці Б.2.

Б.5 Нормативне навантаження від ваги ґрунту

Нормативне навантаження від ваги ґрунту на одиницю довжини трубопроводу, що укладається в траншеї $q_{гр}$, Н/м, визначають за формулою:

$$q_{гр} = \eta_h \cdot \gamma_{гр} \cdot B \cdot h, \quad (\text{Б.1})$$

де B – розрахункова ширина траншеї на рівні верху ізоляції;

$$h = \left(h_0 - \frac{D_{ПЕ}}{2} \right), \quad (\text{Б.2})$$

η_h – коефіцієнт вертикального тиску ґрунту, визначений за таблицею Б.3.

Програмний комплекс "АС-4" версія 20.1.005 16/07/20
Затверджую

Локальний кошторис з розрахунком договірної ціни № 18 - 0 - 1 - 2

Ремонт теплотраси між ТК 1/6 та ЦТП 248 м-ну "Раківка"

Будівництво: Технічне обслуговування зовнішніх мереж
Об'єкт: м-н "Раківка" між ТК 1/6 та ЦТП 248

		року		13/07/20		року					
№ п/п	Об'єднання (шифр норми)	Найменування робіт і витрат	Одиниця виміру	Кількість	Вартість одиниці, грн.		Загальна вартість, грн.		Витрати труда робітників, люд.-год.		
					Всього	експлуатації машин	Всього	експлуатації машин			
1	2	3	4	5	6	7	8	9	10	11	12
		На кошторис діють коефіцієнти:									
		До тв.=									
		До тв.маш.=									
Розділ 1											
Ремонт теплотраси між ТК 1/6 та ТК 37											
1	PH18-1-53M	Розбирання асфальтобетонних покриттів механізованим способом	100 м3	0,018	22820,63 11281,05	11539,58 4432,00	411	203	208	210,7820	3,79 1,22
2	C311-10-M	Перевезення сміття до 10 км	т	3,21	79,77	79,77 11,82	256		256		
3	PH1-5-2	Розробка ґрунту екскаватором з доробкою вручну, група ґрунту 2	100 м3	2,68	4610,27 314,38	4295,89 1495,50	12356	843	11513 4008	5,8740 21,2498	15,74 56,95
4	E7-64-3 Кдем=0,8	Укладання плит перекриття каналів площею до 5 м2. Демонтаж.	100 шт	0,37	15875,84 5678,79	10197,05 4311,99	5874	2101	3773 1595	94,1600 52,7784	34,84 19,53

1	2	3	4	5	6	7	8	9	10	11	12
5	E24-5-2 ; ДСТУ-Н Б.Д.2.4-21:2012; п.4.4 Котз=1,15 Ктзм=1,15 Кдем=0,6	<p>Прокладання трубопроводів у непрохідному каналі при умовному тиску 2,5 МПа [25 кгс/см²], температурі 300 град.С, діаметр труб 350 мм. Демонтаж ; (Окремі види ремонтно-будівельних робіт, не охоплені збірниками РЕКНр, а технологія їхнього виконання аналогічна новому будівництву або реконструкції будинків, будівель та споруд, можуть нормуватися відповідно або за нормами збірників РЕКН на нове будівництво із застосуванням до витрат праці робітників, зайнятих на ремонтно-будівельних роботах, і до часу експлуатації машин та механізмів коефіцієнту 1,15)</p>	1000 м	0,135	240285,32 100175,98	140109,34 29736,94	32439	13524	18915 4014	1402,6320 395,5985	189,36 53,41
6	E24-5-23М ; ДСТУ-Н Б.Д.2.4-21:2012; п.4.4 Котз=1,15 Ктзм=1,15	<p>Прокладання трубопроводів у непрохідному каналі при умовному тиску 2,5 МПа [25 кгс/см²], температурі 300 град.С, діаметр труб 350 мм ; (Окремі види ремонтно-будівельних робіт, не охоплені збірниками РЕКНр, а технологія їхнього виконання аналогічна новому будівництву або реконструкції будинків, будівель та споруд, можуть нормуватися відповідно або за нормами збірників РЕКН на нове будівництво із застосуванням до витрат праці робітників, зайнятих на ремонтно-будівельних роботах, і до часу експлуатації машин та механізмів коефіцієнту 1,15)</p>	1000 м	0,135	635550,50 166959,96	233515,56 49561,56	85799	22540	31525 6691	2337,7200 659,3308	315,59 89,01

1	2	3	4	5	6	7	8	9	10	11	12
7	РН16-28-2	Врізування штуцерів (патрубків) діаметром 80 мм в існуючі мережі з сталевих труб	врізування	2	536,77	240,70	1074	554	481	3,7730	7,55
8	С113-390	Труби сталеві безшовні гарячедеформовані із сталі марки 15, 20, 25, зовнішній діаметр 89 мм, товщина стінки 5 мм	м	1	639,03	41,53	639	-	83	0,6259	1,25
9	С113-201	Труби сталеві попередньоізольовані діаметр 325 мм, товщина стінки 5 мм	м	135	4558,38	-	615381	-	-	-	-
10	С121-788	Опори ковзні	шт	18	1859,01	-	33462	-	-	-	-
11	С121-789	Опори нерухомі	шт	4	20661,85	-	82647	-	-	-	-
12	С113-1585	Компенсатор сильфонний до теплоізольованих труб, типорозмір 325/450 мм	шт	4	84629,24	-	338517	-	-	-	-
13	2001-6092	Рукава кінцеві	шт	4	1424,46	-	5698	-	-	-	-
14	СП1-3185	Комплект ізоляції стики [муфта термоусаджувальна, стрічка термоусаджувальна, компонент "А" пінополуретану [поліол], компонент "Б" пінополуретану [ізоціонат]	комплект	16	1556,20	-	24899	-	-	-	-
15	СП1-3409	Кільце гумове, ущільнююче	шт	4	233,84	-	935	-	-	-	-

1	2	3	4	5	6	7	8	9	10	11	12
16	E24-13-7 ; ДСТУ-Н Б Д.2.4- 21:2012, п.4.4 Котз=1,15 Ктзм=1,15	Установлення засувок або клапанів сталених для гарячої води і пари діаметром 300 мм ; (Окремі види ремонтно-будівельних робіт, не охоплені збірниками РЕКНр, а технологія їхнього виконання аналогічна новому будівництву або реконструкції будинків, будівель та споруд, можуть нормуватися відповідно або за нормами збірників РЕКН на нове будівництво із застосуванням до витрат праці робітників, зайнятих на ремонтно-будівельних роботах, і до часу експлуатації машин та механізмів коефіцієнту 1,15)	шт	4	5685,64 1975,61	3377,50 664,08	22743	7902	13510 2656	28,4752 8,0864	113,90 32,35
17	C1630-71	Засувки паралельні фланцеві з висувним шпінделем 30-66р для води та пари, тиск 1 МПа [10 кгс/см ²], діаметр 300 мм	шт	4	96977,19	-	387909	-	-	-	-
18	E7-64-33М ; ДСТУ-Н Б Д.2.4- 21:2012, п.4.4 Котз=1,15 Ктзм=1,15	Укладання плит перекриття каналів площею до 5 м ² ; (Окремі види ремонтно-будівельних робіт, не охоплені збірниками РЕКНр, а технологія їхнього виконання аналогічна новому будівництву або реконструкції будинків, будівель та споруд, можуть нормуватися відповідно або за нормами збірників РЕКН на нове будівництво із застосуванням до витрат праці робітників, зайнятих на ремонтно-будівельних роботах, і до часу експлуатації машин та механізмів коефіцієнту 1,15)	шт	100	22821,52 8163,26	14658,26 6198,49	8444	3020	5424 2293	135,3550 75,8689	50,08 28,07

1	2	3	4	5	6	7	8	9	10	11	12
19	C1414-7711	Плити покриттів каналів (б/в)	шт	37	25,26	-	935	-	-	-	-
20	PH20-17-16	Готування важких кладкових цементних розчинів, марка 50 0	100 м3	0,003162	162219,51 18187,92	3722,22 3051,75	513	58	12	339,8340	1,07 0,16
21	PH1-12-23M	Засипка траншей та котлованів бульдозерами потужністю 59 кВт при розміщенні ґрунту до 5 м. група ґрунту 2	100 м3	2,59	456,76	456,76 159,01	1183	-	1183	-	- 5,85
22	PH1-14-1	Ущільнення ґрунту пневматичними трамбівками, група ґрунту 1-2	100 м3	0,072	5720,05	4357,06	412	98	314	23,1880	1,67 1,87
23	PH18-20-23M	Улаштування підстильних та вирівнювальних шарів основи з піщано-гравійної суміші, жорсткості	100 м3	0,072	86339,89 1576,15	3451,72 801,45	6216	113	249	28,6000	2,06 0,75
24	PH1-14-2	Ущільнення ґрунту пневматичними трамбівками, група ґрунту 3-4	100 м3	0,072	6812,06	5185,26	490	117	373	27,6760	1,99 2,23
25	PH18-42-5	Улаштування покриття товщиною 4 см з гарячих асфальтобетонних сумішей вручну з ущільненням самохідними котками	100 м2	0,36	1987,72	660,31 266,74	716	195	238	8,9870	3,24 1,13
26	C1421-9837	Суміші асфальтобетонні гарячі і теплі [асфальтобетон щільний] (дорожні)(аеродромні), що застосовуються у верхніх шарах покриттів, дрібнозернисті, тип Б, марка 1	т	3,42	2853,30	-	9758	-	-	-	-
27	PH18-42-6	На кожні 0,5 см зміни товщини шару додавати або виключати до норми 18-42-5	100 м2	0,36	52,96	-	19	15	-	0,6930	0,25
28	C1421-9837	Суміші асфальтобетонні гарячі і теплі [асфальтобетон щільний] (дорожні)(аеродромні), що застосовуються у верхніх шарах покриттів, дрібнозернисті, тип Б, марка 1	т	0,864	2853,30	-	2465	-	-	-	-

1	2	3	4	5	6	7	8	9	10	11	12
									87974		741,13
Разом по розділу 1 Ремонт теплотраси між ТК 1/6 та ТК 37											
В тому числі матеріали											
Ремонт теплотраси між ТК 37 та ТК 36											
1662190 51263 22300 294,30											

Розділ 2	Ремонт теплотраси між ТК 37 та ТК 36										
29	РН1-5-2	Розробка ґрунту екскаватором з доробкою вручну, група ґрунту 2	100 м3	1,04	4610,27 314,38	4295,89 1495,50	4795	327	4468 1555	5,8740 21,2498	6,11 22,10
30	Е7-64-3 Кдем=0,8	Укладання плит перекриття каналів площею до 5 м2. Демонтаж.	100 шт	0,2	15875,84 5678,79	10197,05 4311,99	3175	1136	2039 862	94,1600 52,7784	18,83 10,56
31	Е24-5-2 ; ДСТУ-Н Б Д.2.4-21:2012; п.4.4 Котз=1,15 Ктзм=1,15 Кдем=0,6	Прокладання трубопроводів у непрохідному каналі при умовному тиску 2,5 МПа [25 кгс/см2], температури 300 град.С, діаметр труб 350 мм. Демонтаж ; (Окремі види ремонтно-будівельних робіт, не охоплених збірниками РЕКНр, а технологія їхнього виконання аналогічна новому будівництву або реконструкції будинків, будівель та споруд, можуть нормуватися відповідно або за нормами збірників РЕКН на нове будівництво із застосуванням до витрат праці робітників, зайнятих на ремонтно-будівельних роботах, і до часу експлуатації машин та механізмів коефіцієнту 1,15)	1000 м	0,052	240285,32 100175,98	140109,34 29736,94	12495	5209	7286 1546	1402,6320 395,5985	72,94 20,57

1	2	3	4	5	6	7	8	9	10	11	12
32	E24-5-23M ; ДСТУ-Н Б Д.2.4 21:2012; п.4.4 Котз=1,15 Ктзм=1,15	Прокладання трубопроводів у непрохідному каналі при умовному тиску 2,5 МПа [25 кгс/см ²], температурі 300 град.С, діаметр труб 350 мм ; (Окремі види ремонтно-будівельних робіт, не охоплені збірниками РЕКНр, а технологія їхнього виконання аналогічна новому будівництву або реконструкції будинків, будівель та споруд, можуть нормуватися відповідно або за нормами збірників РЕКН на нове будівництво із застосуванням до витрат праці робітників, зайнятих на ремонтно-будівельних роботах, і до часу експлуатації машин та механізмів коефіцієнту 1,15)	1000 м	0,052	635550,50 166959,96	233515,56 49561,56	33049	8682	12143 2577	2337,7200 659,3308	121,56 34,29
33	C113-201	Труби сталеві попередньоізольовані діаметр 325 мм, товщина стінки 5 мм	м	52	4558,38		237036				
34	C121-788	Опори ковзані	шт	10	1859,01		18590				
35	C113-1585	Компенсатор сильфонний до теплоізолюваних труб, типорозмір 325/450 мм	шт	4	84629,24		338517				
36	2001-6092	Рукава кінцеві	шт	4	1424,46		5698				
37	СП1-3185	Комплект ізоляції стики [муфта термоусаджувальна, стрічка термоусаджувальна, компонент "А" пінополіуретану [поліол], компонент "Б" пінополіуретану [ізоціонат]	комплект	6	1556,20		9337				

1	2	3	4	5	6	7	8	9	10	11	12
38	СП1-3409	Кільце гумове, ущільнююче	шт	4	233,84	-	935	-	-	-	-
39	Е7-64-33М ; ДСТУ-Н Б Д.2.4- 21:2012; п.4.4 Котз=1,15 Ктзм=1,15	Укладання плит перекриття каналів площею до 5 м2 ; (Окремі види ремонтно-будівельних робіт, не охоплені збірниками РЕКНр, а технологія їхнього виконання аналогічна новому будівництву або реконструкції будинків, будівель та споруд, можуть нормуватися відповідно або за нормами збірників РЕКН на нове будівництво із застосуванням до витрат праці робітників, зайнятих на ремонтно-будівельних роботах, і до часу експлуатації машин та механізмів коефіцієнту 1,15)	100 шт	0,2	22821,52 8163,26	14658,26 6198,49	4584	1633	2931 1240	135,3550 75,8689	27,07 15,17
40	С-1414-7711	Плити покриттів каналів (б/б)	шт	20	25,26	-	505	-	-	-	-
41	РН20-17-16	Готування важких кладкових цементних розчинів, марка 50 ()	100 м3	0,000862	162219,51 18187,92	3722,22 3051,75	140	16	3 3	339,8340 51,9173	0,29 0,04
42	РН1-12-23М	Засипка траншей та котлованів бульдозерами потужністю 59 кВт при переміщенні ґрунту до 5 м, група ґрунту 2	100 м3	0,975	456,76	456,76 159,01	445	-	445 155	- 2,2594	- 2,20
43	РН1-20-2	Засипання вручну траншей, пазах котлованів та ям, група ґрунту 2	100 м3	0,065	11209,23 11209,23	-	729	729	-	209,4400	13,61
									29315		260,41
Разом по розділу 2 Ремонт теплотраси між ТК 37 та ТК 36									670010	17732	104,93
В тому числі матеріали									7938		

Разом по розділу 2 Ремонт теплотраси між ТК 36 та ТК 35

В тому числі матеріали

Розділ 3 Ремонт теплотраси між ТК 36 та ТК 35											
44	РН1-5-2	Розробка ґрунту екскаватором з доробкою вручну, група ґрунту 2	100 м3	2,04	4610,27 314,38	4295,89 1495,50	9405	641	8764 3051	5,8740 21,2498	11,98 43,35

1	2	3	4	5	6	7	8	9	10	11	12
45	E7-64-3 ; ДСТУ-Н Б Д.2.4-21:2012; п.4.4 Котз=1,15 Ктам=1,15 Кдем=0,8	Укладання плит перекриття каналів площею до 5 м2. Демонтаж ; (Окремі види ремонтно-будівельних робіт, не охоплені збірниками РЕКНр, а технологія їхнього виконання аналогічна новому будівництву або реконструкції будинків, будівель та споруд, можуть нормуватися відповідно або за нормами збірників РЕКН на нове будівництво із застосуванням до витрат праці робітників, зайнятих на ремонтно-будівельних роботах, і до часу експлуатації машин та механізмів коефіцієнту 1,15)	100 шт	0,28	18257,22 ----- 6530,61	11726,61 ----- 4958,79	5112	1829	3283 ----- 1388	108,2840 ----- 60,6951	30,32 ----- 16,99
46	E24-5-2 ; ДСТУ-Н Б Д.2.4-21:2012; п.4.4 Котз=1,15 Ктам=1,15 Кдем=0,6	Прокладання трубопроводів у непрохідному каналі при умовному тиску 2,5 МПа [25 кгс/см2], температурі 300 град.С, діаметр труб 350 мм. Демонтаж ; (Окремі види ремонтно-будівельних робіт, не охоплені збірниками РЕКНр, а технологія їхнього виконання аналогічна новому будівництву або реконструкції будинків, будівель та споруд, можуть нормуватися відповідно або за нормами збірників РЕКН на нове будівництво із застосуванням до витрат праці робітників, зайнятих на ремонтно-будівельних роботах, і до часу експлуатації машин та механізмів коефіцієнту 1,15)	1000 м	0,102	240285,32 ----- 100175,98	140109,34 ----- 29736,94	24509	10218	14291 ----- 3033	1402,6320 ----- 395,5985	143,07 ----- 40,35

ДІЛК 1

1	2	3	4	5	6	7	8	9	10	11	12
47	E24-5-23М ; ДСТУ-Н Б Д.2.4- 21:2012; п.4.4 Котз=1,15 Ктзм=1,15	Прокладання трубопроводів у непрохідному каналі при умовному тиску 2,5 МПа [25 кгс/см ²], температурі 300 град.С, діаметр труб 350 мм ; (Окремі види ремонтно- будівельних робіт, не охоплені збірниками РЕКНр, а технологія їхнього виконання аналогічна новому будівництву або реконструкції будинків, будівель та споруд, можуть нормуватися відповідно або за нормами збірників РЕКН на нове будівництво із застосуванням до витрат праці робітників, зайнятих на ремонтно-будівельних роботах, і до часу експлуатації машин та механізмів коефіцієнту 1,15)	1000 м	0,102	635550,50 166959,96	233515,56 49561,56	64826	17030	23819 5055	2337,7200 659,3308	238,45 67,25
48	C-113-201	Труби сталеві попередньоізольовані діаметр 325 мм, товщина стінки 5 мм	м	102	4558,38	-	464955	-	-	-	-
49	C-121-788	Опори ковзні	шт	9	1859,01	-	16731	-	-	-	-
50	C-121-789	Опори нерухомі	шт	1	20661,85	-	20662	-	-	-	-
51	C-113-1585	Компенсатор сильфонний до теплоізольованих труб, типорозмір 325/450 мм	шт	4	84629,24	-	338517	-	-	-	-
52	2001-6092	Рукава кінцеві	шт	4	1424,46	-	5698	-	-	-	-

ДІЛІК 1

1	2	3	4	5	6	7	8	9	10	11	12
53	СП1-3185	Комплект ізоляції стику [муфта термоізоляційна, стрічка термоізоляційна, компонент "А" пінополіуретану [поліол], компонент "Б" пінополіуретану [ізоціонат]]	комплект	11	1556,20	-	17118	-	-	-	-
54	СП1-3409	Кільце гумове, ущільнюоче	шт	4	233,84	-	935	-	-	-	-
55	Е7-64-33М ; ДСТУ-Н Б Д.2.4- 21:2012; п.4.4 Котз=1,15 Ктзм=1,15	Укладання плит перекриття каналів площею до 5 м2 ; (Окремі види ремонтно-будівельних робіт, не охоплених збірниками РЕКНр, а технологія їхнього виконання аналогічна новому будівництву або реконструкції будинків, будівель та споруд, можуть нормуватися відповідно або за нормами збірників РЕКН на нове будівництво із застосуванням до витрат праці робітників, зайнятих на ремонтно-будівельних роботах, і до часу експлуатації машин та механізмів коефіцієнту 1,15)	100 шт	0,28	22821,52 8163,26	14658,26 6198,49	6390	2286	4104 1736	135,3550 75,8689	37,90 21,24
56	С1414-7711	Плити покриттів каналів (б/в)	шт	28	25,26	-	707	-	-	-	-
57	РН20-17-16	Готування важких кладкових цементних розчинів, марка 50 (0)	100 м3	0,001428	162219,51 18187,92	3722,22 3051,75	232	26	5 4	339,8340 51,9173	0,49 0,07
58	РН1-12-23М	Засипка траншей та котлованів бульдозерами потужністю 59 кВт при переміщенні ґрунту до 5 м, група ґрунту 2	100 м3	1,9125	456,76	456,76 159,01	874	-	874 304	- 2,2594	- 4,32
59	РН1-20-2	Засипання вручну траншей, пазах котлованів та ям, група ґрунту 2	100 м3	0,1275	11209,23 11209,23	-	1429	1429	-	209,4400	26,70

1	2	3	4	5	6	7	8	9	10	11	12
									55140		
Разом по розділу 3 Ремонт теплотраси між ТК 36 та ТК 35											488,91
В тому числі матеріали											193,57
Розділ 4 Ремонт теплотраси між ТК 35 та ТК 1/А											14571
978100											33459
889501											

60	РН1-5-2	Розробка ґрунту екскаватором з доробкою вручну, група ґрунту 2	100 м3	2,24	4610,27 314,38	4295,89 1495,50	10327	704	9623 3350	5,8740 21,2498	13,16 47,60
61	Е7-64-3 ; ДСТУ-Н Б Д.2.4-21:2012; п.4.4 Котз=1,15 Ктзм=1,15 Кдем=0,8	Укладання плит перекриття каналів площею до 5 м2. Демонтаж ; (Окремі види ремонтно-будівельних робіт, не охоплені збірниками РЕКНр, а технологія їхнього виконання аналогічна новому будівництву або реконструкції будинків, будівель та споруд, можуть нормуватися відповідно або за нормами збірників РЕКН на нове будівництво із застосуванням до витрат праці робітників, зайнятих на ремонтно-будівельних роботах, і до часу експлуатації машин та механізмів коефіцієнту 1,15)	100 шт	0,31	18257,22 6530,61	11726,61 4958,79	5660	2024	3636 1537	108,2840 60,6951	33,57 18,82

ДЦЛК 1

1	2	3	4	5	6	7	8	9	10	11	12
62	Е24-5-2 ; ДСТУ-Н Б Д.2.4-21:2012; п.4.4 Котз=1,15 Ктзм=1,15 Кдем=0,6	Прокладання трубопроводів у непрохідному каналі при умовному тиску 2,5 МПа [25 кгс/см ²], температурі 300 град.С, діаметр труб 350 мм. Демонтаж ; (Окремі види ремонтно-будівельних робіт, не охоплені збірниками РЕКНр, а технологія їхнього виконання аналогічна новому будівництву або реконструкції будинків, будівель та споруд, можуть нормуватися відповідно або за нормами збірників РЕКН на нове будівництво із застосуванням до витрат праці робітників, зайнятих на ремонтно-будівельних роботах, і до часу експлуатації машин та механізмів коефіцієнту 1,15)	1000 м	0,112	240285,32 ----- 100175,98	140109,34 ----- 29736,94	26912	11220	15692 ----- 3331	1402,6320 ----- 395,5985	157,09 ----- 44,31
63	Е24-5-23М ; ДСТУ-Н Б Д.2.4-21:2012; п.4.4 Котз=1,15 Ктзм=1,15	Прокладання трубопроводів у непрохідному каналі при умовному тиску 2,5 МПа [25 кгс/см ²], температурі 300 град.С, діаметр труб 350 мм ; (Окремі види ремонтно-будівельних робіт, не охоплені збірниками РЕКНр, а технологія будівництва або реконструкції будинків, будівель та споруд, можуть нормуватися відповідно або за нормами збірників РЕКН на нове будівництво із застосуванням до витрат праці робітників, зайнятих на ремонтно-будівельних роботах, і до часу експлуатації машин та механізмів коефіцієнту 1,15)	1000 м	0,112	635550,50 ----- 166959,96	233515,56 ----- 49561,56	71182	18700	26154 ----- 5551	2337,7200 ----- 659,3308	261,82 ----- 73,85

1	2	3	4	5	6	7	8	9	10	11	12
64	C113-201	Труби сталеві попередньоізовані діаметр 325 мм, товщина стінки 5 мм	м	112	4558,38	-	510539	-	-	-	-
65	C121-788	Опори ковзні	шт	10	1859,01	-	18590	-	-	-	-
66	C121-789	Опори нерухомі	шт	1	20661,85	-	20662	-	-	-	-
67	C113-1585	Компенсатор сильфонний до теплоізованих труб, типорозмір 325/450 мм	шт	4	84629,24	-	338517	-	-	-	-
68	2001-6092	Рукава кінцеві	шт	4	1424,46	-	5698	-	-	-	-
69	СП1-3185	Комплект ізоляції стику [муфта термоусаджувальна, стрічка термоусаджувальна, компонент "А" пінополіуретану [поліол], компонент "Б" пінополіуретану [ізоціонат]	комплект	12	1556,20	-	18674	-	-	-	-
70	СП1-3409	Кільце гумове, ущільнююче	шт	4	233,84	-	935	-	-	-	-

1	2	3	4	5	6	7	8	9	10	11	12
71	E7-64-33M ; ДСТУ-Н Б Д.2.4- 21:2012, п.4.4 Котз=1,15 Ктзм=1,15	Укладання плит перекриття каналів площею до 5 м2 ; (Окремі види ремонтно-будівельних робіт, не охоплених збірниками РЕКНр, а технологія їхнього виконання аналогічна новому будівництву або реконструкції будинків, будівель та споруд, можуть нормуватися відповідно або за нормами збірників РЕКН на нове будівництво із застосуванням до витрат праці робітників, зайнятих на ремонтно-будівельних роботах, і до часу експлуатації машин та механізмів коефіцієнту 1,15)	100 шт	0,31	22821,52 8163,26	14658,26 6198,49	7075	2531	4544 1922	135,3550 75,8689	41,96 23,52
72	C1414-7711	Плити покриттів каналів (б/в)	шт	31	25,26	-	783	-	-	-	-
73	PH20-17-16	Готування важких кладкових цементних розчинів, марка 50 0	100 м3	0,001581	162219,51 18187,92	3722,22 3051,75	256	29	6 5	339,8340 51,9173	0,54 0,08
74	PH1-12-23M	Засипка траншей та котлованів бульдозерами потужністю 59 кВт при переміщенні ґрунту до 5 м, група ґрунту 2	100 м3	2,1	456,76	456,76 159,01	959	-	959 334	- 2,2594	- 4,74
75	PH1-20-2	Засипання вручну траншей, пауз котлованів та ям, група ґрунту 2	100 м3	0,14	11209,23 11209,23	-	1569	1569	-	209,4400	29,32
Разом по розділу 4 Ремонт теплотраси між ТК 35 та ТК 1/A									60614	537,46	
В тому числі матеріали									1038338	36777	212,92
Розділ 5									15030	212,92	
Ремонт теплотраси між ТК 1/A та ЦПП									940947		
76	PH1-5-2	Розробка ґрунту екскаватором з доробкою вручну, група ґрунту 2	100 м3	1,84	4610,27 314,38	4295,89 1495,50	8483	578	7905 2752	5,8740 21,2498	10,81 39,10

ДІЇЛІК

1	2	3	4	5	6	7	8	9	10	11	12
77	E7-64-3 ; ДСТУ-Н Б Д.2.4-21:2012; п.4.4 Котз=1,15 Ктзм=1,15 Кдем=0,8	Укладання плит перекриття каналів площею до 5 м2. Демонтаж ; (Окремі види ремонтно-будівельних робіт, не охоплених збірниками РЕКНр, а технологія їхнього виконання аналогічна новому будівництву або реконструкції будинків, будівель та споруд, можуть нормуватися відповідно або за нормами збірників РЕКН на нове будівництво із застосуванням до витрат праці робітників, зайнятих на ремонтно-будівельних роботах, і до часу експлуатації машин та механізмів коефіцієнту 1,15)	100 шт	0,26	18257,22 ----- 6530,61	11726,61 ----- 4958,79	4747	1698	3049 ----- 1289	108,2840 ----- 60,6951	28,15 ----- 15,78
78	E24-5-2 ; ДСТУ-Н Б Д.2.4-21:2012; п.4.4 Котз=1,15 Ктзм=1,15 Кдем=0,6	Прокладання трубопроводів у непрохідному каналі при умовному тиску 2,5 МПа [25 кгс/см2], температурі 300 град.С, діаметр труб 350 мм. Демонтаж ; (Окремі види ремонтно-будівельних робіт, не охоплених збірниками РЕКНр, а технологія їхнього виконання аналогічна новому будівництву або реконструкції будинків, будівель та споруд, можуть нормуватися відповідно або за нормами збірників РЕКН на нове будівництво із застосуванням до витрат праці робітників, зайнятих на ремонтно-будівельних роботах, і до часу експлуатації машин та механізмів коефіцієнту 1,15)	1000 м	0,092	240285,32 ----- 100175,98	140109,34 ----- 29736,94	22106	9216	12890 ----- 2736	1402,6320 ----- 395,5985	129,04 ----- 36,40

ДЦЛК 1

1	2	3	4	5	6	7	8	9	10	11	12
79	Е24-5-23М ; ДСТУ-Н Б Д.2.4- 21:2012; п.4.4 Котз=1,15 Ктзм=1,15	Прокладання трубопроводів у непрохідному каналі при умовному тиску 2,5 МПа [25 кгс/см ²], температурі 300 град.С, діаметр труб 350 мм ; (Окремі види ремонтно-будівельних робіт, не охоплені збірниками РЕКНр, а технологія їхнього виконання аналітична новому будівництву або реконструкції будинків, будівель та споруд, можуть нормуватися відповідно або за нормами збірників РЕКН на нове будівництво із застосуванням до витрат праці робітників, зайнятих на ремонтно-будівельних роботах, і до часу експлуатації машин та механізмів коефіцієнту 1,15)	1000 м	0,092	635550,50 ----- 166959,96	233515,56 ----- 49561,56	58471	15360	21483 ----- 4560	2337,7200 ----- 659,3308	215,07 ----- 60,66
80	С113-201	Труби сталеві попередньоізольовані діаметр 325 мм, товщина стінки 5 мм	м	92	4558,38 ----- -	- ----- -	419371	- ----- -	- ----- -	- ----- -	- ----- -
81	С121-788	Опори ковзні	шт	18	1859,01 ----- -	- ----- -	33462	- ----- -	- ----- -	- ----- -	- ----- -
82	С121-789	Опори нерухомі	шт	1	20661,85 ----- -	- ----- -	20662	- ----- -	- ----- -	- ----- -	- ----- -
83	С113-1585	Компенсатор сильфонний до теплоізольованих труб, типорозмір 325/450 мм	шт	4	84629,24 ----- -	- ----- -	338517	- ----- -	- ----- -	- ----- -	- ----- -
84	2001-6092	Рукава кінцеві	шт	4	1424,46 ----- -	- ----- -	5698	- ----- -	- ----- -	- ----- -	- ----- -

1	2	3	4	5	6	7	8	9	10	11	12
85	СП1-3185	Комплект ізоляції стику [муфта термоусаджувальна, стрічка термоусаджувальна, компонент "А" пінополіуретану [поліол], компонент "Б" пінополіуретану [ізоціонат]	комплект	10	1556,20	-	15562	-	-	-	-
86	СП1-3409	Кільце гумове, ущільнююче	шт	4	233,84	-	935	-	-	-	-
87	Е7-64-33М ; ДСТУ-Н Б Д.2.4- 21:2012; п.4.4 Котз=1,15 Ктам=1,15	Укладання плит перекриття каналів площею до 5 м2 ; (Окремі види ремонтно-будівельних робіт, не охоплені збірниками РЕКНр, а технологія їхнього виконання аналогічна новому будівництву або реконструкції будинків, будівель та споруд, можуть нормуватися відповідно або за нормами збірників РЕКН на нове будівництво із застосуванням до витрат праці робітників, зайнятих на ремонтно-будівельних роботах, і до часу експлуатації машин та механізмів коефіцієнту 1,15)	100 шт	0,26	22821,52 8163,26	14658,26 6198,49	5934	2122	3812 1612	135,3550 75,8689	35,19 19,73
88	С1414-7711	Плити покриттів каналів (б/в)	шт	26	25,26	-	657	-	-	-	-
89	РН20-17-16	Готування важких кладкових цементних розчинів, марка 50 ()	100 м3	0,001326	162219,51 18187,92	3722,22 3051,75	215	24	5 4	339,8340 51,9173	0,45 0,07
90	РН1-12-23М	Засипка траншей та котлованів бульдозерами потужністю 59 кВт при переміщенні ґрунту до 5 м, група ґрунту 2	100 м3	1,725	456,76	456,76 159,01	788	-	788	2,2594	3,90
91	РН1-20-2	Засипання вручну траншей, пазах котлованів та ям, група ґрунту 2	100 м3	0,115	11209,23 11209,23	-	1289	1289	-	209,4400	24,09

		ДЦЛК 1										№ 18 -
1	2	3	4	5	6	7	8	9	10	11	12	
	Разом по розділу 5 Ремонт теплотраси між ТК 1/А та ЦТП						936897	30287	48932		442,80	
	В тому числі матеріали						856678	13227			175,64	
I	Разом за кошторисом прямі витрати						5305535	169538	282975		2470,71	
	В тому числі матеріали						4853022					
	Загальновироб. витрати за кошторисом											340,15
	Трудоємність у загальновиробничих витратах											
	Заробітна плата у загальновиробничих витратах						34984	34984				
	Єдиний внесок на загальновироб. язк. держ. соц. страхування						61292					
	Кошти на оплату перших п'яти днів непрацездатності						2651					
	Внесок в Пенсійний фонд від допомоги у зв'язку з тимчас. втратою працездатності й витратами, обумовл. похованням						1042					
	Інші статті витрат						7910					
	Всього загальновироб. витрати за кошторисом						107879	34984			340,15	
II	Всього за кошторисом						5413414	276588	282975		3792,22	
	В тому числі матеріали						4853022					
	Всього кошторисна заробітна плата						278588					
	Всього трудовитрати за кошторисом						3792,22					
	Разом (I+II)						5413414					3792,22
VI	Прибуток (K=6,80)						25787					
	Разом з прибутком						5439201					
VII	Адміністративні витрати (K=1,23)						4664					
	Разом з адміністративними витратами						5443865					
X	Податок на додану вартість (20,00%)						1088773,00					
	Всього до сплати						6532638,00					

Керівник генеральної
підрядної організації

Керівник підприємства
(організації) - *[Signature]*
(підпис, ініціали, прізвище,
печатка)

(підпис, ініціали, прізвище,
печатка)

Програмний комплекс "АС-4" версія 20.1.005 16/07/20

Будівництво: Технічне обслуговування зовнішніх мереж
Об'єкт: м-н "Раківка" між ТК 1/6 та ЦТП 248

ВІДОМІСТЬ РЕСУРСІВ ДО ЛОКАЛЬНОГО КОШТОРИСУ № 18 - 0 - 1 - 2

Ремонт теплотраси між ТК 1/6 та ЦТП 248 м-ну "Раківка"

№ п/п	Шифр ресурсу	Найменування	Одиниця виміру	Кількість	Поточна ціна за одиницю, грн		у тому числі		
					Разом	6	відпускна ціна, грн	транспорт-на складова, грн	заготівель-но-складські витрати, грн
1	2	3	4	5	6	7	8	9	
I. Витрати праці									
1	1,27	Витрати труда робітників-будівельників та робітників-монтажників	люд.-год.	2471	68,62 169538				
2		Середній розряд робіт, що виконуються робітниками-будівельниками та робітниками-монтажниками	розряд	4,22					
3	3	Витрати труда робітників, зайнятих на керуванні та обслуговуванні машин	люд.-год.	981	75,47 74028				
4		Середній розряд ланки робітників, зайнятих на керуванні та обслуговуванні машин	розряд	4,90					
5		Витрати труда робітників, зайнятих на керуванні та обслуговуванні автотранспорту при перевезенні ґрунту та будівельного сміття	люд.-год.	1	72,96 38				
6		Витрати труда робітників, заробітна плата яких передбачена в загальноновиробничих витратах	люд.-год.	340	102,84 34984				
Разом кошторисна трудомісткість					3792	276588			
Середній розряд робіт					4,22				
II. Будівельні машини та механізми									
1	СН201-12	Автомобілі бортові, вантажопідйомність 5 т	маш-год	27,4821756	227,52 6253				
2	СН202-1141	Крани на автомобільному ході, вантажопідйомність 10 т	маш-год	215,83037344	378,67 81728				
3	СН202-1243	Крани на гусеничному ході, вантажопідйомність до 16 т	маш-год	90,00585	359,64 32370				

1	2	3	4	5	6	7	8	9
4	СН204-201	Агрегати зварювальні пересувні з бензиновим двигуном, з номінальним зварювальним струмом 250-400 А	маш-год	1,628	172,72 281			
5	СН204-202	Агрегати зварювальні пересувні з дизельним двигуном, з номінальним зварювальним струмом 250-400 А	маш-год	643,63426688	146,15 94067			
6	СН205-101	Компресори пересувні з двигуном внутрішнього згорання, тиск до 686 кПа [7 ат], продуктивність 2,2 м3/хв	маш-год	4,461732	192,56 859			
7	СН205-102	Компресори пересувні з двигуном внутрішнього згорання, тиск до 686 кПа [7 ат], продуктивність 5 м3/хв	маш-год	33,5271552	218,65 7331			
8	СН206-337	Екскаватори одноковшові дизельні на пневмоколісному ходу, місткість ковша 0,25 м3	маш-год	177,342451	262,81 46607			
9	СН211-901-1	Розчиномішувачі пересувні, місткість 150 л	маш-год	0,41331076	75,28 31			
10	СН212-910	Котки дорожні самохідні на пневмоколісному ходу, маса 16 т	маш-год	0,234432	558,50 131			
11	СН212-1601	Машини поливально-мийні, місткість 6000 л	маш-год	0,129888	458,25 60			
12	СН215-2701	Електростанції пересувні (при роботі на спорудженні магістральних трубопроводів), потужність 60 кВт	маш-год	4,4022	497,21 2189			
13	СН215-3101	Котки дорожні самохідні гладкі, маса 5 т	маш-год	0,96228	247,03 238			
14	СН219-101	Насосні станції електричні стаціонарні, подача 50 м3/год, напір 50 м	маш-год	66,71504752	158,35 10564			
15	СН233-803	Молотки відбійні пневматичні, при роботі від пересувних компресорних станцій	маш-год	1,787544	3,88 7			
16	С311-10-М	Перевезення сміття до 10 км	т	3,21	79,77 256			

Разом: 282975

III. Будівельні машини, враховані в складі загальнобудівельних витрат (інструменти)

17	СНУ233-302	Машини шліфувальні кутові	маш-год	4,4022				
18	СНУ233-1100	Трамблєві пневматичні при роботі від компресора	маш-год	3,56796				

1	2	3	4	5	6	7	8	9
19	СНУ270-106	Апарат для газового зварювання і різання	маш-год	3,6784	-	-	-	-
IV. Будівельні матеріали, вироби та конструкції								
20	2001-6092	Рукава кінцеві	шт	20	1424,46	1395,88	0,65	27,93
21	С111-322	Гас для технічних цілей, марка КТ-1, КТ-2	т	0,0000972	13864,49	13296,84	295,80	271,85
22	С111-324	Кисень технічний газоподібний	м3	3,004	7,01	3,31	3,56	0,14
23	С111-1323	Шлакортландцемент загальобудівельного та спеціального призначення, марка 300	т	0,1939288	3420,06	3116,67	236,33	67,06
24	С111-1513	Електроди, діаметр 4 мм, марка З42	т	0,232394	74275,57	72600,00	219,19	1456,38
25	С111-1554	Бітуми нафтові дорожні БНД-40/60, перший сорт	т	0,02556	11166,55	10570,65	376,95	218,95
26	С111-1599	Ацетилен газоподібний технічний	м3	0,054	49,43	43,13	5,33	0,97
27	С111-1639	Круги армовані абразивні зачистні, діаметр 180х6 мм	шт	0,44	179,62	175,94	0,16	3,52
28	С113-201	Труби сталеві попередньоізольовані діаметр 325 мм, товщина стінки 5 мм	м	493	4558,38	4517,75	6,70	33,93
29	С113-390	Труби сталеві безшовні гарячедеформовані із сталі марки 15, 20, 25, зовнішній діаметр 89 мм, товщина стінки 5 мм	м	1	2247281	2227251	3303	16727
30	С113-944	Фасонні сталеві зварні частини, діаметр до 800 мм	т	1,19306	639,03	632,50	1,77	4,76
31	С113-1585	Компенсатор сильфонний до теплоізолюваних труб типорозмір 325/450 мм	шт	20	639	633	2	5
32	С121-788	Опори ковзані	шт	65	78622,61	76888,72	192,27	1541,62
33	С121-789	Опори нерухомі	шт	7	93801	91733	229	1839
					84629,24	82906,10	63,74	1659,40
					1692585	1658122	1275	33188
					1859,01	1623,33	221,84	13,84
					120836	105516	14420	900
					20661,85	20286,20	221,84	153,81
					144633	142003	1553	1077

1	2	3	4	5	6	7	8	9
34	C142-10-2	Вода	м3	250,221129	24,26	24,26	0,00	0,00
35	C1414-7711	Плити покриттів каналів (Б/В)	шт	142	25,26	0,00	24,76	0,50
36	C1421-9552	Пісок природний, збагачений	м3	1,036516	3587	0	3516	71
37	C1421-9645	Суміші піщано-гравійні для будівельних робіт М3, розмір зерен понад 0 до 40 мм, марка ДР12	м3	8,784	665,10	250,83	401,23	13,04
38	C1421-9837	Суміші асфальтобетонні гарячі і теплі [асфальтобетон щільний] (дорожні)(аеродроми), що застосовуються у верхніх шарах покриттів, дрібнозернисті, тип Б, марка 1	т	4,284	2853,30	2583,33	214,02	55,95
39	C1546-66	Пропан-бутан технічний	м3	0,52	30,63	24,70	5,33	0,60
40	C1630-71	Засувки паралельні фланцеві з висуеним шпінделем 30x6бр для води та пари, тиск 1 МПа [10 кгс/см2], діаметр 300 мм	шт	4	96977,19	95000,00	75,68	1901,51
41	СП1-3185	Комплект ізоляції стіку [муфта термоусаджувальна, стрічка термоусаджувальна, компонент "А" пінополіуретану [поліол], компонент "Б" пінополіуретану [ізоціонат]	комплект	55	387909	380000	303	7606
42	СП1-3409	Кільце гумове, ущільнюоче	шт	20	1556,20	1556,20	0,00	0,00
Матеріали, вибрані з будівельних машин, врахованих в складі загальнобудівельних витрат (інструментів)								
43	C1999-9015	Електроенергія	кВт-год	3,96198	5,220000	5,220000	0,00	0,00
44	C1999-9017	Масляні матеріали	кг	0,088044	20,68	20,68	0	0
				Разом:	4853022	4760757	29478	62787

Поточні ціни матеріальних ресурсів прийняті станом на "13" липня 2020 року

* Поточна ціна за одиницю зазначається франко-приб'єктний склад

**Розрахунок втрат теплової енергії з трубопроводів
від ТК-1/6 до ЦТП-248 по вул. Мангарова в місті Кеменчуці**

Теплоносій	Діаметр	Теплопровідність	Теплопровідність	Теплопровідність ізоляції	Толщина ізоляції, мм	Коефіцієнт, к	Температура води, t°С	Температура повітря, t°С	Коефіцієнт, б	Q, Вт/м	Довжина, м	Втрати, Вт/год	Втрати, Гкал/рік
T1	325*12	58	0,06	30	0,61	95	-21	1	224	493	110432	1363,27	
T2	325*12	58	0,06	30	0,61	70	-21	1	176	493	86768		
T1	325*12	0,35	0,04	30	0,41	95	-21	1	149	493	73457	906,577	
T2	325*12	0,35	0,04	30	0,41	70	-21	1	117	493	57681		

«ЗАТ «ТЕПЛОЕНЕРГО»
Директор КП «Теплоенерго»
В.М. Одношевний
19.05.2020р.

АКТ
проведення гідравлічних випробувань
теплових мереж мікрорайону Раківка.

20.05.2020р.

м. Кременчук

Комісія в складі: головного інженера КП «Теплоенерго» Радченка Р.І., начальника ЦТМ Капиноса С.О., начальника ВТВ Воронкова С.О., начальника дільниці Моргунова С.В., контролера обліку ТЕ Пушкелі Д.П., контролера обліку ТЕ Хвойницького А.В. склали даний акт в тім, що 19.05.2020р. були проведені гідравлічні випробування теплових мереж мікрорайону Раківка **до ремонту.**

Тиск мережної води в подавальному і зворотному трубопроводі піднімали до 16 кгс/см².

Результати випробувань наведені в додатку №1.

Головний інженер

Р.І. Радченко

Начальник ЦТМ

С.О. Капинос

Начальник дільниці

С.В. Моргунов

Начальник ВТВ

С.О. Воронков

Контролера ОТЕ

Д.П. Пушкаля

Контролера ОТЕ

А.В. Хвойницький

З ОРИГІНАЛУ
ДИРЕКТОР КОМПАНІЇ

14 05 2020

Перелік
дефектів, виявлених при проведенні гідравлічних випробувань
теплових мереж мікрорайону Раківка
19.05.2020р.

№ п/п	№ квар талу	Місце виявлення пориву (дефекту)	Відповідальний за усунення пориву
1	2	3	4
1	4	Порив подавального трубопроводу ц.о. в ТК2	КП "Теплоенерго"
2	м/т	В ТК 1/8 протікання сальникового компенсатора на зворотньому трубопроводі ц.о.	КП "Теплоенерго"
3	м/т	Свищ в ТК2/2 на подавальному трубопроводі ц.о.	КП "Теплоенерго"
4	44	Від ТК1/13 до ТК1/6 -порив подавального трубопроводу	КП "Теплоенерго"
5	м/т	В ТК 2/1 протікання сальникового компенсатора на подавальному та зворотньому трубопроводі ц.о.	КП "Теплоенерго"
6	м/т	В ТК 1/9 вийшов з строю сальниковий компенсатор на подавальному трубопроводі ц.о.	КП "Теплоенерго"
7	248	Порив подавального трубопроводу ц.о. між ТК13 і ж/б №44 по вул.Правобережній.	КП "Теплоенерго"
8	248	На подавальному трубопроводі ц.о. свищ між ТК11 і ТК12.	КП "Теплоенерго"
9	248	В ТК11 протікання на фланцевому з'єднанні подавального трубопроводу ц.о.	КП "Теплоенерго"
10	248	Порив зворотнього трубопроводу ц.о. між ТК17 і ж/б №48 по вул.Правобережній.	КП "Теплоенерго"
11	248	Свищ в ТК8 на подавальному трубопроводі ц.о.	КП "Теплоенерго"
12	248	Від ТК1/6 -ТК37 -порив подавального трубопроводу	КП "Теплоенерго"
13	244	Порив подавального трубопроводу ц.о. в ТК9	КП "Теплоенерго"
14	244	Порив зворотнього трубопроводу ц.о. в ТК9	КП "Теплоенерго"
15	244	Порив зворотнього трубопроводу ц.о. між ТК7 і ТК8 біля ж/б №20А по вул.Східній.	КП "Теплоенерго"
16	243	В ТК1 - протікання на фланцевому з'єднанні подавального трубопроводу ц.о.	КП "Теплоенерго"
17	74	В ж/б №1 по вул.Манагарова - не встановили заглужки, вирвало батарею ц.о.	ТОВ "Місто для людей Кременчук"
18	74	В ж/б №1 по вул.Манагарова - внутрішньобудинковий полрив п.ц.о.	ТОВ "Місто для людей Кременчук"
19	94	В ж/б №64А по наб.Лейтенанта Дніпрова - не встановили заглужки, вирвало батарею ц.о.	ОСББ 94/72
20	248	В ж/б №20 по вул.Манагарова - внутрішньобудинковий полрив п.ц.о.	ТОВ "Місто для людей Кременчук"

Головний інженер



Р. Радченко

З ОРИГІНАЛУ
ДИРЕКТОРА

19.08.2020

Україна
Полтавська область
Комунальне підприємство
«ТЕПЛОЕНЕРГО»

вул. Софіївська, 68, м. Кременчук, 39600, тел.: (0536) 75-87-22, факс: (0536) 75-87-19,
E-Mail: office@kremenchuk-teplo.org.ua код ЄДРПОУ 31700972

АКТ
Огляду теплової мережі між ТК-37 та ТК-36

м. Кременчук

17.04.2018 р.

Комісія у складі :

Голова комісії:

Головний інженер

– Радченко Р.І.

Члени комісії:

Начальник ВТВ

– Воронков С.О.

Начальник цеху ЦТМ

– Капінос С.О.

Начальник дільниці №4

– Моргунов С. В.

Провели огляд частин теплових мереж між ТК-37 та ТК-36 кварталу 248 району Раківка методом шурфування окремих ділянок.

При огляді виявлено:

1. Поверхня теплової ізоляції має провисання та часткове порушення.
2. На поверхня труб подаючого та зворотного теплоносія покрита іржею, маються раковини діаметром до 8-10 мм.
3. За результатами огляду встановлено:

Подальша експлуатація даної ділянки теплової мережі можлива за умови проведення ремонту трубопроводів із заміною труб на попередньо ізольовані.

Голова комісії:

Головний інженер

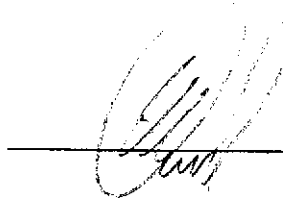

– Радченко Р.І.

Члени комісії:

Начальник ВТВ

Начальник цеху ЦТМ

Начальник дільниці №4

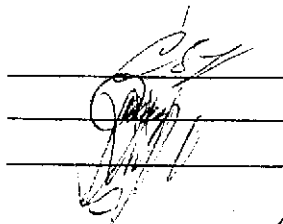

– Воронков С.О.

– Капінос С.О.

– Моргунов С. В.

ЗОРІГІТОВАНО І ДІДНО
ДИРЕКТОР ВІСЛІДЧЕВИЙ
14 03 2020

«ЗАТВЕРДЖУЮ»
Директор КП «Теплоенерго»
Д.М. Питулько
«04» 05 2017 р.

АКТ
проведення гідравлічних випробувань
теплових мереж мікрорайону Раківка.

04.05.2017 р.

м. Кременчук

Комісія в складі: головного інженера ТЕЦ ПАТ «КВБЗ» Харенко В.І., головного інженера КП «Теплоенерго» Радченко Р.І., начальника ВТВ Воронкова С.О., склали даний акт в тім, що 04.05.2017 р. були проведені гідравлічні випробування магістральних і внутрішньоквартальних теплових мереж мікрорайону Раківка, до ремонту, тиском 16 кгс/см² в подавальному і зворотному трубопроводах.

Результати випробувань в додатку № 1.

Головний інженер
ТЕЦ ПАТ «КВБЗ»

В.І. Харенко

Головний інженер
КП «Теплоенерго»

Р.І. Радченко

Начальник ВТВ

С.О. Воронков

З ОРИГІНАЛУ
Директор КП «Теплоенерго»
14 05 2017

Додаток № 1
до акту випробувань
теплових мереж
від 04.05.2017 р.

№ п/п	№№ ТК	№№ кварталів	Відмітка про випробування	Зауваження, виявленні під час випробувань
1.	ТК 1/1		Магістральні теплові мережі випробувані $P_n = 16 \text{ кг/см}^2$ $P_o = 16 \text{ кг/см}^2$	В ТК 1/1 протікання запірної арматури на зворотньому трубопроводі.
2.	ТК 1/4		Магістральні теплові мережі випробувані $P_n = 16 \text{ кг/см}^2$ $P_o = 16 \text{ кг/см}^2$	Порив подавального трубопроводу в ТК-1/4
3.	ТК 26	74	Теплові мережі кварталу випробувані $P_n = P_o = 16 \text{ кг/см}^2$	В ТК-26 протікання запірної арматури на подавальному трубопроводі.
4.	ТК 22	74	Теплові мережі кварталу випробувані $P_n = P_o = 16 \text{ кг/см}^2$	Порив подавального трубопроводу між ТК-22 та ж/б № 15 по вул. Манагарова.
5.	ТК 16	94	Теплові мережі кварталу випробувані $P_n = P_o = 16 \text{ кг/см}^2$	Порив подавального трубопроводу між ТК-16 та ж/б № 64А по наб. л-та Дніпра.
6.	ТК 8	248	Теплові мережі кварталу випробувані $P_n = P_o = 16 \text{ кг/см}^2$	Порив зворотнього трубопроводу між ТК-8 та ж/б № 22 по вул. Манагарова.
✓	ТК 1/6	248	Теплові мережі кварталу випробувані $P_n = P_o = 16 \text{ кг/см}^2$	Порив подавального трубопроводу між ТК-35 і ТК-36.
8.	ТК 29	248	Теплові мережі кварталу випробувані $P_n = P_o = 16 \text{ кг/см}^2$	Порив подавального трубопроводу між ТК-29 та ж/б № 75 по вул. Республіканська.
9.	ТК 15	248	Теплові мережі кварталу випробувані $P_n = P_o = 16 \text{ кг/см}^2$	Порив подавального трубопроводу в ТК-15.
10.	ЦТП 248	248	$P_n = P_o = 16 \text{ кг/см}^2$	Порив на відмюлювачі зворотнього трубопроводу.
11.	ТК 8	244	Теплові мережі кварталу випробувані $P_n = P_o = 16 \text{ кг/см}^2$	Порив на дренажній лінії на зворотньому трубопроводі.
12.	ТК 3	244	Внутрішньобудинкові теплові мережі випробувані $P_n = P_o = 16 \text{ кг/см}^2$	В ж/б № 17 по вул. Шкільна протікання запірної арматури на зворотньому трубопроводі.
...	ТК 6а	247	Теплові мережі кварталу випробувані $P_n = P_o = 16 \text{ кг/см}^2$	Порив подавального трубопроводу між ТК-6а та надземним трубопроводом.

Головний інженер КП «Теплоенерго»

РІ Радченко
ЗОРНИЙ ІНЖЕНЕРІАНД
ВІДПЕЧАТОВАНО
14/05/2017

V

«ЗАТВЕРДЖУЮ»
В.о. директора КП «Теплоенерго»
І.Б. Тищенко
« 12 » 06 2017 р.

АКТ
проведення гідравлічних випробувань
теплових мереж мікрорайону Раківка.

12.06.2017 р.

м. Кременчук

Комісія в складі: головного інженера ТЕЦ ПАТ «КВБЗ» Харенко В.І., головного інженера КП «Теплоенерго» Радченко Р.І., начальника ВТВ Воронкова С.О., склали даний акт в тім, що 12.06.2017 р. були проведені гідравлічні випробування магістральних і внутрішньоквартальних теплових мереж мікрорайону Раківка, після ремонту, тиском 16 кгс/см² в подавальному і зворотному трубопроводах.

Результати випробувань в додатку № 1.

Головний інженер
ТЕЦ ПАТ «КВБЗ»

В.І. Харенко

Головний інженер
КП «Теплоенерго»

Р.І. Радченко

Начальник ВТВ

С.О. Воронков

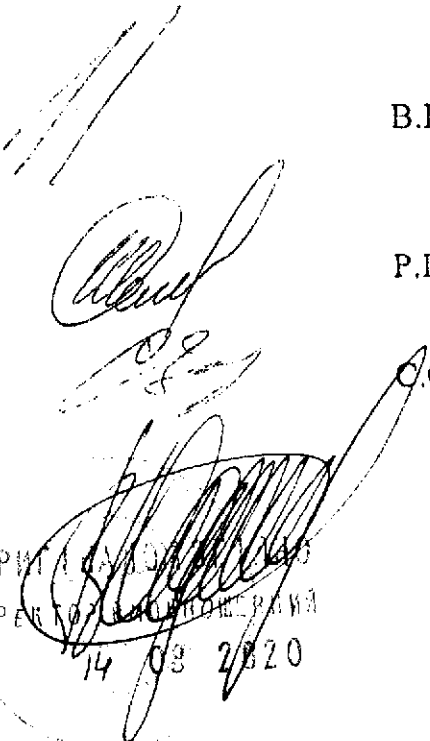
ЗОРНИЙ ПАВЛО ІВАНОВИЧ
ДИРЕКТОР КОМПАНІЇ
14 03 2020

Додаток № 1
до акту випробувань
теплових мереж
від 12.06.2017 р.

№ пп	№№ ТК	№№ кварталів	Відмітка про випробування	Зауваження, виявленні під час випробувань
1.	ТК 1/1	248	Магістральні теплові мережі випробувані $P_n = 16 \text{ кг/см}^2$ $P_o = 16 \text{ кг/см}^2$	Порив подавального трубопроводу між ТК 1/1 і ТК 1/1А
--	ТК 11	94	Теплові мережі кварталу випробувані $P_n = P_o = 16 \text{ кг/см}^2$	Порив зворотного трубопроводу між ТК-11 та ж/б № 18 по вул. О. Білаша.
3.	ж/б № 31	94	Теплові мережі кварталу випробувані $P_n = P_o = 16 \text{ кг/см}^2$	В ж/б № 31 по вул. Сонячна відкритий повітряник на тепловому вузлі.
4.	ТК11 – ТК12	244	Теплові мережі кварталу випробувані $P_n = P_o = 16 \text{ кг/см}^2$	Порив подавального трубопроводу між ТК-11 та ТК-12.
5.	ТК 5	244	Теплові мережі кварталу випробувані $P_n = P_o = 16 \text{ кг/см}^2$	На подавальному трубопроводу в ТК-5 вирвало спускник.
6.	ТК 15	248	Теплові мережі кварталу випробувані $P_n = P_o = 16 \text{ кг/см}^2$	Порив подавального трубопроводу в ТК-15.
7.	ТК21 – ТК22	248	Теплові мережі кварталу випробувані $P_n = P_o = 16 \text{ кг/см}^2$	Порив подавального трубопроводу між ТК-21 та ТК-22 (на мертвій опорі).
8.	ТК 23	248	Теплові мережі кварталу випробувані $P_n = P_o = 16 \text{ кг/см}^2$	На зворотному трубопроводі в ТК-23 витік на фланці.
9.	ТК35 – ТК36	248	Теплові мережі кварталу випробувані $P_n = P_o = 16 \text{ кг/см}^2$	Порив подавального трубопроводу між ТК-35 та ТК-36.
10.	ТК 3	44	Теплові мережі кварталу випробувані $P_n = P_o = 16 \text{ кг/см}^2$	Порив зворотного трубопроводу між ТК-3 і ж/б № 144 по вул. Республіканська.
11	ТК 3	44	Теплові мережі кварталу випробувані $P_n = P_o = 16 \text{ кг/см}^2$	На подавальному трубопроводу в ТК-3 протікання сальника.
12.	ТК4 – ТК6	44	Теплові мережі кварталу випробувані $P_n = P_o = 16 \text{ кг/см}^2$	Порив подавального трубопроводу між ТК-4 та ТК-6.
13.	ТК 1	243	Теплові мережі кварталу випробувані $P_n = P_o = 16 \text{ кг/см}^2$	Порив зворотного трубопроводу між ТК-1 та ж/б № 4 по пр. Правобережна.
14.	ж/б № 33	247	Внутрішньобудинкові теплові мережі випробувані $P_n = P_o = 16 \text{ кг/см}^2$	Порив на подавальному трубопроводі (транзитка).
15.	ТК 6а	247	Теплові мережі кварталу випробувані $P_n = P_o = 16 \text{ кг/см}^2$	Порив подавального трубопроводу в ТК-6а на гаражі.

Головний інженер КП «Теплоенерго»

Р.І. Радченко

Україна
Полтавська область
Комунальне підприємство
«ТЕПЛОЕНЕРГО»

вул. Софіївська, 68, м. Кременчук, 39600, тел.: (0536) 75-87-22, факс: (0536) 75-87-19,
E-Mail: office@kremenchuk-teplo.org.ua код ЄДРПОУ 31700972

АКТ
Огляду теплової мережі між ТК-35 та ТК-1А

м. Кременчук

17.04.2018 р.

Комісія у складі :

Голова комісії:

Головний інженер

– Радченко Р.І.

Члени комісії:

Начальник ВТВ

– Воронков С.О.

Начальник цеху ЦТМ

– Капінос С.О.

Начальник дільниці №4

– Моргунов С. В.

Провели огляд частин теплових мереж між ТК-35 та ТК-1А кварталу 248 району Раківка методом шурфування окремих ділянок.

При огляді виявлено:

1. Поверхня теплової ізоляції має провисання та часткове порушення.
2. На поверхню труб подаючого та зворотного теплоносія покрита іржею, маються раковини діаметром до 8-10 мм.
3. За результатами огляду встановлено:

Подальша експлуатація даної ділянки теплової мережі можлива за умови проведення ремонту трубопроводів із заміною труб на попередньо ізольовані.

Голова комісії:

Головний інженер

Члени комісії:

Начальник ВТВ

Начальник цеху ЦТМ

Начальник дільниці №4

ЗВЕРШУЄТЬСЯ
Директор Володимир Радченко
14 08 2020

– Радченко Р.І.

– Воронков С.О.

– Капінос С.О.

– Моргунов С. В.

Україна
Полтавська область
Комунальне підприємство
«ТЕПЛОЕНЕРГО»

вул. Софіївська, 68, м. Кременчук, 39600, тел.: (0536) 75-87-22, факс: (0536) 75-87-19,
E-Mail: office@kremenchuk-teplo.org.ua код ЄДРПОУ 31700972

АКТ
Огляду теплової мережі між ТК-1А та ЦТП № 248

м. Кременчук

17.04.2018 р.

Комісія у складі :

Голова комісії:

Головний інженер

– Радченко Р.І.

Члени комісії:

Начальник ВТВ

– Воронков С.О.

Начальник цеху ЦТМ

– Капінос С.О.

Начальник дільниці №4

– Моргунов С. В.

Провели огляд частин теплових мереж між ТК-1А та ЦТП № 248 кварталу
248 району Раківка методом шурфування окремих ділянок.

При огляді виявлено:

1. Поверхня теплової ізоляції має провисання та часткове порушення.
2. На поверхню труб подаючого та зворотного теплоносія покрита іржею, маються раковини діаметром до 8-10 мм.
3. За результатами огляду встановлено:

Подальша експлуатація даної ділянки теплової мережі можлива за умови проведення ремонту трубопроводів із заміною труб на попередньо ізольовані.

Голова комісії:

Головний інженер

– Радченко Р.І.

Члени комісії:

Начальник ВТВ

– Воронков С.О.

Начальник цеху ЦТМ

– Капінос С.О.

Начальник дільниці №4

– Моргунов С. В.

З О П Р А Т А
ДАРЕМНО ПОВІДОМЛЕННЯ
14 00 2020



ТзОВ «ТЕРМО-ІЗОЛ»

вул. Заводська, 4, м. Городок
Львівська обл. 81500
Код ЄДРПОУ 35009379

Тел./факс: +38 (032) 313-22-49
e-mail: teplo@elplast.com.ua
www.elplast.com.ua

Від 06.07.20/ № 80
На № _____ Від _____

КП «Теплоенерго»

Комерційна пропозиція

№	Назва	Од.	Кількість	Ціна без ПДВ	Сума без ПДВ
1	Труба стальна в ПЕ оболонці 325*8/450 з сигналізацією	м	493,000	4517,75	2227250,75
2	Компенсатор сильфонний 325/450 в оболонці ПЕ з сигн	шт.	20,000	82906,10	1658122,00
3	Опори ковзані ф 325/450 мм.	шт.	68,000	1623,33	110386,44
4	Опора нерухома теплоізол. в ПЕ обол. 325/450	шт.	6,000	20286,20	121717,20
5	Комплект ізоляції стиків ET-3 325/450	к-кт	55,000	1556,20	85591,00
6	Кільце ущільнюоче 325/450	шт.	20,000	229,25	4585,00
7	Рукав кінцевий 325/450	шт.	20,000	1223,51	24470,20
8	Кран кульовий Фду 300	шт.	4,000	95000,00	380000,00
				Разом без ПДВ:	4612122,59
				ПДВ:	922424,52
				Всього з ПДВ:	5534547,11

Всього на суму:

П'ять мільйонів п'ятсот тридцять чотири тисячі п'ятсот сорок сім гривень 11 копійок
ПДВ: 922424.52 грн.

Генеральний директор



Гурокій О. О.

ДИРЕКТОР ВМОДОВОСІЛНИЙ

14 08 2020

Товариство з обмеженою відповідальністю "ТРУБНА КОМПАНІЯ ФАВОРИТ"

Україна, 79017, м. Львів, вул. Зелена 131, тел/факс (032)244-47-43
e-mail:

№ 3 вих. Від 06.07.2020р.

КП ТЕПЛОЕНЕРГО

№	Назва продукції	Од.	К-сть	Ціна без ПДВ	Сума грн без ПДВ
1	Труба сталевая ТІ 325x8/450 в поліетиленовій оболонці з сигн.	м	493	4829,06	2380726,58
2	Компесатор сильфонний ТІ 325/450 в поліетиленовій оболонці з сигн.	шт.	20	88619,14	1772382,8
3	Опора ковзна 325/450	шт.	68	1735,19	117992,92
4	Опора нерухома ТІ 325/450 в поліетиленовій оболонці з сигн.	шт.	6	21684,12	130104,72
5	Комплект ізоляції стиків ЕТ-3 325/450	Компл.	55	1663,43	91488,65
6	Кільце гумове ущільнююче 325/450	шт.	20	245,04	4900,8
7	Рукав кінцевий 325/450	шт.	20	1307,82	26156,4
8	Кран кульовий Ду 300	шт.	4	101546,4	406185,6
				Сума грн без ПДВ	4929938,47
				ПДВ	985987,69
				Всього грн з ПДВ	5915926,16

З повагою, директор ТОВ ТК ФАВОРИТ
Тарасов Ігор Костянтинович

З ОФІСІ
ДИРЕКТОР ТЕПЛОЕНЕРГО
14 08 2020

Заміна ділянки трубопроводу гарячого водопостачання кварталу 134 від ЦТП 134 до ТК - 10

За рахунок коштів Інвестиційної програми КП «Теплоенерго» на період з 01.10.2020 по 30.09.2021 року пропонуються заходи по заміні теплотраси від ЦТП 134 до ТК - 10 господарським способом довжиною 0,140 км. в однотрубному вимірі на загальну суму 292,39 тис. грн без ПДВ.

Дана теплова мережа гарячого водопостачання є однією з складовою частиною транспортування гарячої води споживачам кварталу 134 та забезпечує гарячою водою населення кварталу та інших споживачів.

Тобто, у разі пошкодження теплової мережі, споживачі які забезпечуються послугами, залишаться гарячого водопостачання.

Вказана ділянка від ТК-10 до ТК-11 прокладена на прокладена на металевих опорах трубопроводу розташовані паралельно один до одного на висоті 1м від поверхні землі, теплова ізоляція скловата під металевим покриттям

На даній ділянці були виявлені пориви та витіки спричинені зносом труби, які не підлягають усуненню локальним ремонтом. Матеріал труби сильно пошкоджений іржею тому всі витіки усувались лише завдяки професійному досвіду робітників КП «Теплоенерго».

Спеціалістами нашого підприємства було обстежено дану ділянку трубопроводів гарячої води по трасі від ТК-10 до ТК-11. За результатами обстеження виявлено значну зовнішню корозію труб, маються раковини діаметром до 3-5 мм. Поверхня теплової ізоляції має провисання та порушення .

В разі необхідності виводу в аварійний ремонт ділянки між ТК-10 та ТК-11 призведе до припинення подачі гарячої води значній кількості споживачів кварталу № 134, а саме 24 житлових будинків і адміністративних будівель.

Подальша експлуатація даної мережі без проведення ремонту як трубопроводів так і споруд не може забезпечити уникнення аварійних ситуацій, та припинення гарячої води, а також фінансових втрат при проведенні аварійних робіт пов'язаних з:

- зниження прибутку за рахунок зменшення реалізації теплової енергії споживачам;
- додаткових витрат матеріальних ресурсів для усунення аварійних ситуацій;
- втрат води для виконання підготовчих робіт при відключенні та заповненні теплової мережі;
- можливими судовими позовами споживачів;

- витрат фінансових ресурсів для проведення благоустрою на місцях проведення відновлювальних робіт.

Для попередження вищенаведеного передбачається виконати роботи по заміні діючих труб Ø108*4м, Ø159*5, на попередньо ізольовані труби Ø110x10/200, Ø160x10/200 для підземної прокладки по існуючій трасі.

Дане рішення обґрунтоване тим що:

- Використання труб попередньо ізольованих призведе до зниження втрат тепла при його транспортуванні мережами.

- Використання труб попередньо ізольованих призведе до зниження втрат тепла при його транспортуванні тепловими мережами.

- Магістраль розташована в щільно забудованій частині району. частково забудова проводилась після прокладання інших інженерних комунікацій.

- Трубопроводи розташовані надземно і згідно ДБН В.2.5-39:2008 «Теплові мережі» прокладання не може бути виконано в каналному або безканалному варіантах.

- Відповідно до ДСТУ-Н Б В.2.5-35:2007 «Теплові мережі та мережі гарячого водопостачання з використанням попередньо ізольованих трубопроводів», прокладання теплової мережі на даній ділянці неможливо.

- Використання існуючих лотків та плит накриття значно зменшить вартість робіт та матеріальних ресурсів, близькість суміжних комунікацій перетини та прокладання паралельно не буде порушена.

Заміна ділянки теплової мережі від ЦТП 134 до ТК-10 обумовлена наступним:

1. Надійним забезпеченням споживачів кварталу № 134 району м.Кременчука теплом та гарячим водопостачанням.

2. Покращенням гідравлічного режиму мереж, як проміжних так і в кінцевих точках.

3. Підвищення загальної надійності гарячого водопостачання району та можливість використання даної мережі при проведенні подальшої реконструкції.

Таким чином заміна ділянки трубопроводу дає можливість економії фінансових ресурсів, уникнути втрат при транспортуванні теплової енергії та забезпечити надійне і безперебійне постачання теплоносія, гарячого водопостачання кінцевим споживачам.

Розрахунок строку окупності заходу з заміни ділянки трубопроводу гарячого водопостачання кварталу 134 від ЦТП 134 до ТК – 10 наведено у таблиці Додатку 5.1 «Пояснення до фінансового плану використання коштів для виконання інвестиційної програми на період 01.10.2020 по 30.09.2021 року КП «Теплоенерго»», а саме:

- за рахунок економії паливно-енергетичних ресурсів (втрат теплової енергії в мережі) на рік в сумі 49,95 тис. грн;

- за рахунок збільшення економічної вигоди від зростання капіталізації основних фондів (збільшення амортизаційних відрахувань) на рік в сумі 19,49 тис. грн. Розрахунок значення амортизаційних відрахувань

здійснено відповідно до вимог законодавчих актів та облікової політики КП «Теплоенерго» (180 місяців).

- за рахунок планової вартості зворотних матеріалів, отриманих з демонтованого обладнання (металолом) на рік 6,96 тис. грн;

Також, слід зазначити, що закупівля товарів, робіт та послуг КП «Теплоенерго» здійснюється відповідно до Закону України «Про публічні закупівлі».

Директор КП «Теплоенерго»

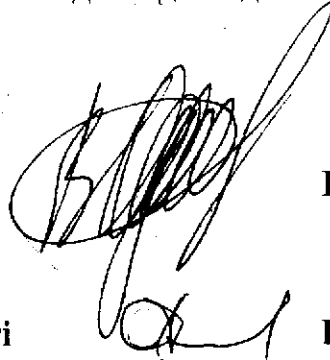

В. ОДНОШЕВНИЙ

**Провідний інженер з
питань інвестиційної діяльності**

П. НЕЧИПОРЕНКО

Програмний комплекс "АС-4" версія 20.1.005 16/07/20
Затверджую

Локальний кошторис з розрахунком договірної ціни № 19 - 0 - 1 - 1

Заміна ділянки трубопроводу гарячого водопостачання

Будівництво: Технічне обслуговування теплових мереж

Об'єкт: кв.134 від ЦТП 134 до ТК 10

Складений в поточних цінах станом на 14/07/20 року

№ п/п	Об'єктування (шифр норми)	Найменування робіт і витрат	Одиниця виміру	Кількість	Вартість одиниці, грн.		Загальна вартість, грн.			Витрати труда робітників, люд.-год.	
					Всього	експлуатації машин	Всього	заробітної плати	експлуатації машин	не зайнятих обслуговуванням машин	всього
1	2	3	4	5	6	7	8	9	10	11	12
		На кошторис діють коефіцієнти: До тв.= 1,1000 До тмаш.= 1,1000									
1	РН16-55-6 Кдем=0,6	Прокладання трубопроводів діаметром 150 мм у каналах та наземне при умовному тиску теплоносія 0,6 МПа та температурі 115 градусів С. Демонтаж.	100 м	0,7	11096,72 4713,98	6382,74 649,16	7768	3300	4468 454	76,0320 8,6832	53,22 6,08
2	РН16-8-5	Укладання труб поліетиленових зовнішнім діаметром 160 мм	100 м	0,7	4448,77 2949,21	1365,21 488,92	3114	2064	956 342	49,9950 8,3020	35,00 5,81
3	503-80012-13	Труби PE-RT теплоізольовані пінополіуретаном SDR 11 160/250	1000 пог м	0,07	1955589,15	-	136891	-	-	-	-
4	C121-788	Опори ковані ф 160/250	шт	28	1061,74	-	29729	-	-	-	-

1	2	3	4	5	6	7	8	9	10	11	12
5	2001-6092	Рукав кінцевий 160/250	шт	2	398,46	-	797	-	-	-	-
6	СП1-3185	Комплект ізоляції стику ф 160/250	комплект	16	610,00	-	9760	-	-	-	-
7	СП1-3409	Кільце гумове ущільнююче 160/250	шт	2	116,28	-	233	-	-	-	-
8	РН16-24-2	Установлення поліетиленових відводів, колін, патрубків, переходів діаметром 160 мм	10 шт	0,9	5666,89 2603,88	3063,01 1100,60	5100	2343	2757	41,9980	37,80 16,93
9	С1534-32	Коліно 90 ф 160	шт	5	1406,44	-	7032	-	-	-	-
10	503-80335-11	Буртова втулка ф 160	шт	2	652,35	-	1305	-	-	-	-
11	2415-2483	Фланці сталеві ф 150	шт	2	1042,97	-	2086	-	-	-	-
12	РН16-55-4 Кдем=0,6	Прокладання трубопроводів діаметром 100 мм у каналах та наземне при умовному тиску теплоносія 0,6 МПа та температурі 115 градусів С. Демонтаж.	100 м	0,7	7018,39 3246,18	3772,21 379,36	4913	2272	2641	52,3578	36,65 3,57
13	РН16-8-3	Укладання труб поліетиленових зовнішнім діаметром 110 мм	100 м	0,7	3313,88 2316,54	938,75 337,53	2320	1622	657	39,2700	27,49 4,04
14	503-80012-12	Труби PE-RT теплоізовані пінополіуретаном 110/200	1000 пог м	0,07	1275249,15	-	89267	-	-	-	-
15	С121-788	Опори ковзані ф 110/200	шт	28	731,28	-	20476	-	-	-	-
16	СП1-3185	Комплект ізоляції стику ф 110/200	комплект	16	480,00	-	7680	-	-	-	-

141

1	2	3	4	5	6	7	8	9	10	11	12
17	СП1-3409	Кільце ущільнюоче 110/200	шт	2	98,94	-	198	-	-	-	-
18	2001-6092	Рукав кінцевий 110/200	шт	2	306,66	-	613	-	-	-	-
19	РН16-24-1	Установлення поліетиленових відводів, колін, патрубків, переходів діаметром 110 мм	10 шт	0,9	4288,53 1929,38	2359,15 847,63	3860	1736	2124 763	31,1190 14,4833	28,01 13,03
20	503-80338-11	Коліно 90 ф 110	шт	5	899,40	-	4497	-	-	-	-
21	503-80335-11	Буртова втулка ф 110	шт	2	489,87	-	980	-	-	-	-
22	2415-2483	Фланці сталеві ф 100	шт	2	713,22	-	1426	-	-	-	-
Разом									13603		218,17
В тому числі матеріали									340045	13337	49,46
									3052		49,46
I									13603		218,17
Разом за кошторисом прями витрати									340045	13337	49,46
В тому числі матеріали									313105		25,15
Загальновироб. витрати за кошторисом											
Трудомісткість у загальновиробничих витратах											
Заробітна плата у загальновиробничих витратах									2382	2382	25,15
Єдиний внесок на загальнообов'язк. держ. соц. страхування									4130		
Кошти на оплату перших п'яти днів непрацездатності									179		
Внесок в Пенсійний фонд від допомоги у зв'язку з тимчас. втратою працездатності й витратами, обумовл. похованням									70		
Інші статті витрат									592		
II									7353	2382	25,15
Всього загальновироб. витрати за кошторисом									347398	18771	292,78
Всього за кошторисом									13603		218,17
В тому числі матеріали									313105		25,15
Всього кошторисна заробітна плата									18771		25,15
Всього трудовитрати за кошторисом									292,78		292,78

грн.

грн.

люд.-год.

1	2	3	4	5	6	7	8	9	10	11	12
							347398				

Разом (I+II)

грн.

X Податок на додану вартість (20,00%)

грн.

Всього до сплати

грн.

Керівник підприємства
(організації) / підпис

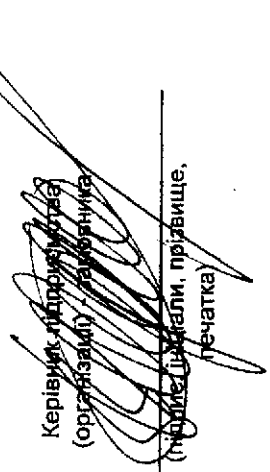

(підпис, ініціали, прізвище,
печатка)

Керівник генеральної
підприємної організації

(підпис, ініціали, прізвище,
печатка)

Будівництво: Технічне обслуговування теплових мереж
Об'єкт: кв.134 від ЦТП 134 до ТК 10

ВІДОМІСТЬ РЕСУРСІВ ДО ЛОКАЛЬНОГО КОШТОРИСУ № 19 - 0 - 1 - 1

Заміна ділянки трубопроводу гарячого водопостачання

№ п/п	Шифр ресурсу	Найменування	Одиниця виміру	Кількість	Початкова ціна за одиницю, грн		У тому числі		
					Разом	відпускна ціна, грн	транспорт-на складова, грн	заготівельно-складські витрати, грн	разом
1	2	3	4	5	6	7	8	9	
I. Витрати праці									
1	1,27	Витрати труда робітників-будівельників та робітників-монтажників	люд.-год.	218	61,14 13338				
2		Середній розряд робіт, що виконуються робітниками-будівельниками та робітниками-монтажниками	розряд	4,01					
3	3	Витрати труда робітників, зайнятих на керуванні та обслуговуванні машин	люд.-год.	49	61,70 3052				
4		Середній розряд ланки робітників, зайнятих на керуванні та обслуговуванні машин	розряд	4,07					
5		Витрати труда робітників, заробітна плата яких передбачена в загальноновиробничих витратах	люд.-год.	25	94,66 2382				
Разом кошторисна трудомісткість					293	18772			
Середній розряд робіт					4,01				

II. Будівельні машини та механізми

1	СН201-12	Автомобілі бортові, вантажопідйомність 5 т	маш-год	0,44308	220,51 98				
2	СН202-1140	Крани на автомобільному ході, вантажопідйомність 6,3 т	маш-год	5,3592	369,99 1983				
3	СН202-1141	Крани на автомобільному ході, вантажопідйомність 10 т	маш-год	0,0396	368,50 15				
4	СН204-101	Електростанції пересувні, потужність 2 кВт	маш-год	4,75398	45,35 216				

1	2	3	4	5	6	7	8	9
5	СН204-102	Електростанції пересувні, потужність 4 кВт	маш-год	34,5323	80,61 2784			
6	СН204-201	Агрегати зварювальні пересувні з бензиновим двигуном, з номінальним зварювальним струмом 250-400 А	маш-год	28,24206	172,46 4871			
7	СН204-2900	Установки для гідравлічних виробувань трубопроводів, тиск нагнітання: низький 0,1 МПа [1 кгс/см ²], високий 10 МПа [100 кгс/см ²]	маш-год	4,75398	3,18 15			
8	СН225-5913	Апарати для стикового зварювання поліетиленових труб діаметром до 315 мм, потужність 3,7 кВт	маш-год	34,5323	104,86 3621			
Разом:					13603			

III. Будівельні машини, враховані в складі загальнобудівельних витрат (інструменти)

9	СНУ270-158	Насос гідравлічний ручний	маш-год	5,8443				
IV. Будівельні матеріали, вироби та конструкції								
10	503-80012-12	Труби РЕ-RT теплоізольовані пінополіуретаном 110/200	1000 пог м	0,07	1275249,15 89267	1250000,00 87500	244,26 17	25004,89 1750
11	503-80012-13	Труби РЕ-RT теплоізольовані пінополіуретаном SDR 11 160/250	1000 пог м	0,07	1955589,15 136891	1917000,00 134190	244,26 17	38344,89 2684
12	503-80335-11	Буртова втулка ф 110	шт	2	489,87 980	236,00 472	244,26 489	9,61 19
13	503-80335-11	Буртова втулка ф 160	шт	2	652,35 1305	395,30 791	244,26 489	12,79 26
14	503-80338-11	Коліно 90 ф 110	шт	5	899,40 4497	637,50 3188	244,26 1221	17,64 88
15	2001-6092	Рукав кінцевий 110/200	шт	2	306,66 613	300,00 600	0,65 1	6,01 12
16	2001-6092	Рукав кінцевий 160/250	шт	2	398,46 797	390,00 780	0,65 1	7,81 16
17	2415-2483	Фланці сталеві ф 100	шт	2	713,22 1426	482,20 964	217,04 434	13,98 28
18	2415-2483	Фланці сталеві ф 150	шт	2	1042,97 2086	805,48 1611	217,04 434	20,45 41

1	2	3	4	5	6	7	8	9
19	С121-788	Опори ковзані ф 110/200	шт	28	731,28	504,00	221,84	5,44
20	С121-788	Опори ковзані ф 160/250	шт	28	20476	14112	6212	152
21	С142-10-2	Вода	м3	4,62	1061,74	832,00	221,84	7,90
					29729	23296	6212	221
					24,26	24,26	0,00	0,00
					112	112	0	0
22	С1534-32	Коліно 90 ф 160	шт	5	1406,44	1377,00	1,86	27,58
					7032	6885	9	138
23	СП1-3185	Комплект ізоляції стику ф 110/200	комплект	16	480,00	480,00	0,00	0,00
					7680	7680	0	0
24	СП1-3185	Комплект ізоляції стику ф 160/250	комплект	16	610,00	610,00	0,00	0,00
					9760	9760	0	0
25	СП1-3409	Кільце гумове ущільнююче 160/250	шт	2	116,28	114,00	0,00	2,28
					233	228	0	5
26	СП1-3409	Кільце ущільнююче 110/200	шт	2	98,94	97,00	0,00	1,94
					198	194	0	4
Матеріали, вибрані з будівельних машин, врахованих в складі загальнобудівельних витрат (інструментів)								
27	С1999-9018	Гідравлічна рідина	кг	0,292215	78,61	78,61	0,00	0,00
					23	23	0	0
Разом:					313105	292385	15536	5184

Поточні ціни матеріальних ресурсів прийняті станом на "14" липня 2020 року

* Поточна ціна за одиницю зазначається франко-приб'єктний склад

**Розрахунок втрат теплової енергії з трубопроводів
квартал 134**

Теплоносій	Диаметр	Теплопровод- ність	Теплопровод- ність ізоляції	Толщина ізоляції, мм	Коефіцієнт, к	Температура води, t°С	Температура повітря, t°С	Коефіцієнт, б	Q, Вт/м	Довжина, м	Втрати, Вт/год	Втрати, Гкал/рік
T1	159*5	58	0,06	30	0,33	70	-21	1,15	94	70	7567	79,024
T2	108*5	58	0,06	30	0,24	40	-21	1,2	46	70	3864	
T1	160*16,9	0,35	0,04	40	0,17	70	-21	1	50	70	3500	36,294
T2	110*10	0,35	0,04	40	0,13	40	-21	1	25	70	1750	

Україна
Полтавська область
Комунальне підприємство
«ТЕПЛОЕНЕРГО»

вул. Софіївська, 68, м. Кременчук, 39600, тел.: (0536) 75-87-22, факс: (0536) 75-87-19,
E-Mail: office@kremenchuk-teplo.org.ua код ЄДРПОУ 31700972

АКТ
Огляду теплової мережі ТК-10 та ТК-11
в районі житлового будинку № 37 по вул.. Європейській

м. Кременчук

14.05.2019 р.

Комісія у складі :

Голова комісії:

Головний інженер

– Радченко Р.І.

Члени комісії:

Начальник ВТВ

– Воронков С.О.

Начальник цеху ЦТМ

– Капінос С.О.

Начальник дільниці №4

– Безус І.П.

Провели огляд частини мережі між ТК-10 та ТК-11 в районі житлового будинку № 37 по вул.. Європейській нагірної частини міста.

При огляді виявлено:

1. Поверхня теплової ізоляції має провисання та часткове порушення.
2. Поверхня труб подаючого та зворотного теплоносія покрита іржею, маються раковини діаметром до 8-10 мм.
3. За результатами огляду встановлено:

Подальша експлуатація даної ділянки теплової мережі можлива за умови проведення ремонту трубопроводів із заміною труб на попередньо ізольовані.

Голова комісії:

Головний інженер



– Радченко Р.І.

Члени комісії:

Начальник ВТВ



– Воронков С.О.

Начальник цеху ЦТМ

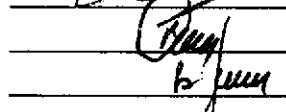

– Капінос С.О.

Начальник дільниці №4

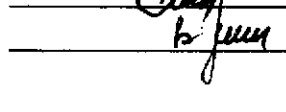

– Безус І.П.

ДИРЕКТОР ПІДПРИЄМСТВА
14.05.2019

Był. Ebroneičska (Щопка)

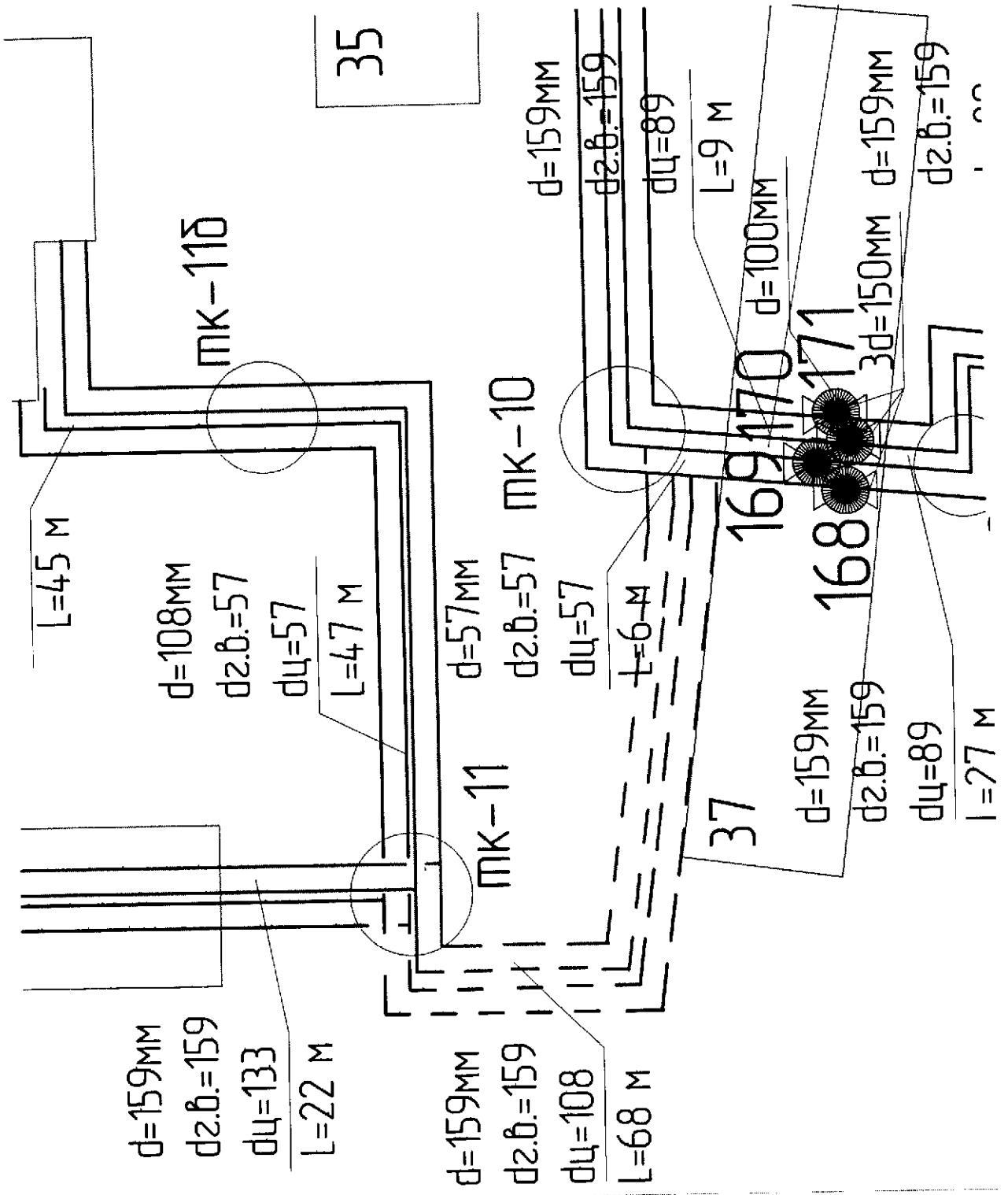

Постачальник ТзОВ "Термо-Ізол" Львівська обл. м. Городок вул. Заводська, 4 81500
 ЄДРПОУ 35009379, тел. 03231 322-49
 Р/р UA 87 320478 00000 26000924868977 в АБ "УКРГАЗБАНК", м. КИЇВ МФО 320478

Увага !!!!! Змінилися банківські реквізити !!!!!

ІПН 350093713040, номер свідоцтва 100094877
 Є платником податку на прибуток на загальних підставах
 Адреса 81500, Львівська обл., м. Городок, вул. Заводська, 4

Одержувач КП "Теплоенерго"
 тел. 24525,20487

Платник той самий
Замовлення Без замовлення

**Рахунок-фактура № СФ-001748
 від 15 Липня 2020 р.**

№	Назва	Од.	Кількість	Ціна без ПДВ	Сума без ПДВ
1	Труба PE-RT в СПІРО оболонці ф1860/250	м	70.000	✓ 1917.00	134190.00
2	Труба PE-RT SDR 11 в СПІРО обол. 110/200 ізольована	м	70.000	✓ 1250.00	87500.00
3	опора ковзна ф 250	шт.	28.000	✓ 832.00	23296.00
4	опора ковзна ф 200	шт.	28.000	✓ 504.00	14112.00
5	Комплект ізоляції стиків ET-3 160/250	к-кт	16.000	✓ 610.00	9760.00
6	Компл ізоляції стиків ET-3 110/200	к-кт	16.000	✓ 480.00	7680.00
7	Кільце ущільнююче 250	шт.	2.000	✓ 114.00	228.00
8	Кільце ущільнююче 200	шт.	2.000	✓ 97.00	194.00
9	Рукав кінцевий 160/250	шт.	2.000	✓ 390.00	780.00
10	Рукав кінцевий 110/200	шт.	2.000	✓ 300.00	600.00
Разом без ПДВ:					278340.00
ПДВ:					55668.00
Всього з ПДВ:					334008.00

Всього на суму:
 Триста тридцять чотири тисячі вісім гривень 00 копійок
 ПДВ: 55668.00 грн.

Виписав(ла):



Рахунок дійсний до сплати на протязі трьох днів

З ОРИГІНАЛУ
 Директор
 14.08.2020

Постачальник Товариство з обмеженою відповідальністю "ТРУБНА КОМПАНІЯ ФАВОРИТ"
 ЄДРПОУ 37693840, тел. 0322422734
 Р/р UA 58 325365 000002600201879764 в Центральна філія ПАТ "КРЕДОБАНК"
 ІПН 376938413072 номер свідоцтва 200112519

Адреса вул. Польова буд. 64 м. Горадиська Львівська обл. 81500

Одержувач КП ТЕПЛОЕНЕРГО
 тел.

Платник той самий

Замовлення Без замовлення

Рахунок-фактура № СФ-0000322
від 15 Липня 2020 р.

№	Назва	Од.	Кількість	Ціна без ПДВ	Сума без ПДВ
1	Труба PE-RT 160/250 в SPIRO оболон. SDR-11	шт	70 000	2103.70	147609.00
2	Труба PE-RT 110/200 в SPIRO оболон. SDR-11	шт	70 000	1375.00	96250.00
3	Опори ковзні ф 159/250	шт	28 000	915.20	25625.60
4	Опори ковзні ф 108/200	шт	28 000	554.40	15523.20
5	Комплект ізоляції стиків ET-1 159/250	компл	16 000	571.00	10736.00
6	Комплект ізоляції стиків ET-1 108/200	компл	16 000	528.00	8448.00
7	Кільце гумове ущільнюоче 159/250	шт	2 000	125.40	250.80
8	Кільце гумове ущільнюоче 108/200	шт	2 000	108.70	213.40
9	Рукав кінцевий 159/250	шт	1 000	429.00	429.00
10	Рукав кінцевий 108/200	шт	1 000	330.00	330.00

Разом без ПДВ: 305415.00
 ПДВ: 61083.00
 Всього з ПДВ: 366498.00

Всього на суму:

Триста шістдесят шість тисяч чотириста дев'яносто вісім гривень 00 копійок

ПДВ: 61083.00 грн.

Вилісав(па):

Рахунок дійсний до сплати до 15.07.20

З ОРИГІНАЛУ КОМП'ЮТЕРНО
 ДИРЕКТОР
 14.07.2020

Заміна ділянки трубопроводу централізованого опалення та гарячого водопостачання від ТК – 1 до ТК – 9 кварталу 108

За рахунок коштів Інвестиційної програми КП «Теплоенерго» на період з 01.10.2020 по 30.09.2021 року пропонуються заходи по заміні ділянки трубопроводу централізованого опалення та гарячого водопостачання від ТК – 1 до ТК – 9 кварталу 108 господарським способом довжиною 0, 227 км. в однострубному вимірі на загальну суму 405,34 тис. грн без ПДВ.

Данна теплова мережа центрального опалення та гарячого водопостачання є однією з складовою частиною транспортування теплоносія лівобережної частини міста та забезпечує опаленням та гарячою водою для потреб населення кварталу № 108 центральної частини міста.

Тобто, у разі пошкодження будь якої з ділянок даної теплової мережі, споживачі які забезпечуються послугами, залишаться без опалення та гарячого водопостачання.

Вказана ділянка від ТК-1 до ТК-9 прокладена на металевих опорах трубопроводу розташовані паралельно один до одного на висоті 1м від поверхні землі, теплова ізоляція скловата під металевим покриттям.

При проведенні гідравлічних випробувань протягом декількох років на даній ділянці були виявлені пориви, які не підлягають усуненню локальним ремонтом. Матеріал труби сильно пошкоджений іржею тому всі витoki усувались лише завдяки професійному досвіду робітників КП«Теплоенерго».

Спеціалістами нашого підприємства було обстежено дану ділянку трубопроводів тепла та гарячої води по трасі від ТК-1 до ТК-9. За результатами обстеження виявлено значну зовнішню корозію труб, маються раковини діаметром до 6-8 мм Поверхня теплової ізоляції має провисання та часткове порушення в місцях з'єднань металеві оболонки пошкоджено наповнення.

В разі необхідність виводу в аварійний ремонт ділянки між ТК-1 та ТК-9 в зимовий період призведе до припинення подачі теплоносія та гарячої води значній кількості споживачів кварталу № 108, а саме 1 дошкільний заклад, 1 медичний заклад, 10 житлових будинків і адміністративних будівель, що в свою чергу може призвести до непередбачуваних наслідків і знищення систем тепlopостачання будівель.

Подальша експлуатація даної мережі без заміни трубопроводів так і споруд не може забезпечити уникнення аварійних ситуацій, та припинення подачі тепла та гарячої води, а також фінансових втрат при проведенні аварійних робіт пов'язаних з:

- зниження прибутку за рахунок зменшення реалізації теплової енергії споживачам;

- додаткових витрат матеріальних та людських ресурсів для усунення аварійних ситуацій;
- витрат теплоносія для виконання підготовчих робіт при відключенні та заповненні теплової мережі;
- можливими судовими позовами споживачів;
- витрат фінансових ресурсів для проведення благоустрою на місцях проведення відновлювальних робіт.

Для попередження вищенаведеного передбачається виконати роботи по заміні діючих труб Ø108*4м, Ø76*4, Ø57*3,5 попередньо ізольовані на труби Ø110x10/200, Ø90x10/160 та Ø 75x8,4/450 для надземної прокладки по існуючій трасі.

Дане рішення обґрунтоване тим що:

- Використання труб попередньо ізольованих призведе до зниження витрат тепла при його транспортуванні тепловими мережами.
- Магістраль розташована в щільно забудованій частині району. частково забудова проводилась після прокладання інших інженерних комунікацій.
- Трубопроводи розташовані надземно і згідно ДБН В.2.5-39:2008 «Теплові мережі» прокладання не може бути виконано в в каналному або безканалному варіантах.
- Відповідно до ДСТУ-Н Б В.2.5-35:2007 «Теплові мережі та мережі гарячого водопостачання з використанням попередньо ізольованих трубопроводів», прокладання теплової мережі на даній ділянці неможливо.

Заміна ділянки теплової мережі від ТК-1 до ТК-9 обумовлена наступним:

1. Надійним забезпеченням споживачів кварталу № 108 теплом та гарячим водопостачанням.
2. Покращенням гідравлічного режиму мереж, як проміжних так і в кінцевих точках.
3. Підвищення загальної надійності теплопостачання району та можливість використання даної мережі при проведенні подальшої реконструкції.

Таким чином виконання робіт з заміни ділянки трубопроводу централізованого опалення та гарячого водопостачання від ТК – 1 до ТК – 9 кварталу 108 дає можливість економії фінансових та людських ресурсів, уникнути витрат при транспортуванні теплової енергії та забезпечити надійне і безперебійне постачання теплоносія, гарячого водопостачання кінцевим споживачам.

Розрахунок строку окупності заходу з заміни ділянки трубопроводу централізованого опалення та гарячого водопостачання від ТК – 1 до ТК – 9 кварталу 108 наведено у таблиці Додатку 5.1 «Пояснення до фінансового плану використання коштів для виконання інвестиційної програми на період 01.10.2020 по 30.09.2021 року КП «Теплоенерго»», а саме:

- за рахунок економії паливно-енергетичних ресурсів (витрат теплової енергії в мережі) на рік в сумі 117,93 тис. грн;

- за рахунок збільшення економічної вигоди від зростання капіталізації основних фондів (збільшення амортизаційних відрахувань) на рік в сумі 27,02 тис. грн. Розрахунок значення амортизаційних відрахувань здійснено відповідно до вимог законодавчих актів та облікової політики КП «Теплоенерго» (180 місяців).

- за рахунок планової вартості зворотних матеріалів, отриманих з демонтованого обладнання (металолом) на рік 6,78 тис. грн;

Також, слід зазначити, що закупівля товарів, робіт та послуг КП «Теплоенерго» здійснюється відповідно до Закону України «Про публічні закупівлі».

Директор КП «Теплоенерго»

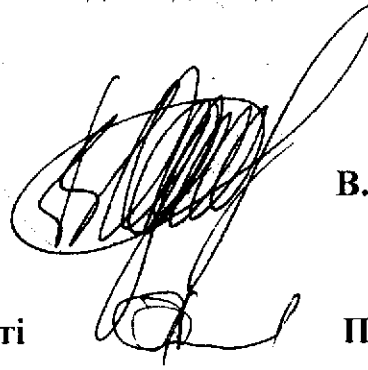

В. ОДНОШЕВНИЙ

**Провідний інженер з
питань інвестиційної діяльності**

П. НЕЧИПОРЕНКО

Локальний кошторис з розрахунком договірної ціни № 20 - 0 - 2 - 1

Заміна ділянки трубопроводу що та г/в від ТК-1 до ТК-9 квартал 108

Будівництво: Технічне обслуговування теплових мереж
Об'єкт: кв.108

№ п/п	Об'єктування (шифр норми)	Найменування робіт і витрат	Одиниця виміру	Кількість	Вартість одиниці, грн.		Загальна вартість, грн.			Витрати труда робітників, люд.-год.	
					Всього	експлуатації машин	Всього	заробітної плати	експлуатації машин	не зайнятих обслуговуванням машин	
											заробітної плати
1	2	3	4	5	6	7	8	9	10	11	12
Складений в поточних цінах станом на 15/07/20 року											
На кошторис діють коефіцієнти:											
До тв.= 1,1000											
До твмаш.= 1,1000											
Розділ 1											
Заміна ділянки ГВ											
1	РН16-55-3 Кдем=0,6	Прокладання трубопроводів діаметром 80 мм у каналах та наземне при умовному тиску теплоносія 0,6 МПа та температурі 115 градусів С. Демонтаж.	100 м	0,62	6149,16 3336,97	2812,19 391,01	3812	2069	1743 242	50,8530 4,7878	31,53 2,97
2	РН16-55-4 Кдем=0,6	Прокладання трубопроводів діаметром 100 мм у каналах та наземне при умовному тиску теплоносія 0,6 МПа та температурі 115 градусів С. Демонтаж.	100 м	0,78	7331,23 3526,30	3804,93 412,09	5718	2751	2967 321	52,3578 5,1064	40,84 3,98
3	РН16-8-33М	Укладання труб поліетиленових зовнішнім діаметром 110 мм	100 м	1,4	3499,21 2516,42	967,87 366,64	4899	3523	1355 513	39,2700 5,7684	54,98 8,08
4	503-80011-13	Труби РЕ-RT теплоізольовані пінополіуретаном 90/160	1000 пог м	0,062	826449,15	-	51240	-	-	-	-

1	2	3	4	5	6	7	8	9	10	11	12
5	503-80012-13	Труби PE-RT теплоізольовані пінопіуретаном 110/200	1000 пог м	0,078	1275249,15	-	99469	-	-	-	-
6	C121-788	Опори ковзні 110/200	шт	26	731,28	-	19013	-	-	-	-
7	C121-788	Опори ковзні 90/160	шт	20	646,65	-	12933	-	-	-	-
8	СП1-3185	Комплект ізоляції стиків 90/160	комплект	10	440,00	-	4400	-	-	-	-
9	СП1-3185	Комплект ізоляції стиків 110/200	комплект	13	416,66	-	5417	-	-	-	-
10	СП1-3409	Кільце гумове, ущільнює 90/160	шт	4	85,68	-	343	-	-	-	-
11	СП1-3409	Кільце гумове, ущільнює 110/200	шт	3	102,00	-	306	-	-	-	-
12	2001-6092	Рукав кінцевий 110/200 спіро	шт	2	311,76	-	624	-	-	-	-
13	РН16-24-5	Установлення поліетиленових трійників діаметром 110 мм	10 шт	0,3	6681,44 3033,04	3648,40 1381,11	2004	910	1094 414	45,0340 21,7249	13,51 6,52
14	503-80380-11	Трійники д-100/100	1000 шт	0,001	4896249,15	-	4896	-	-	-	-
15	503-80379-11	Трійники д-90/63	1000 шт	0,001	4590249,15	-	4590	-	-	-	-
16	503-80376-11	Трійники д-63/50	1000 шт	0,001	2856249,15	-	2856	-	-	-	-
17	РН16-24-1	Установлення поліетиленових відводів, колін, патрубків, переходів діаметром 110 мм	10 шт	0,3	4528,13 2095,86	2432,27 920,74	1358	629	729 276	31,1190 14,4833	9,34 4,34

1	2	3	4	5	6	7	8	9	10	11	12
18	503-80338-11	Перехід полімер сталь PE-RT 110x10	шт	1	1575,15	-	1575	-	-	-	-
19	503-80337-11	Перехід полімер сталь PE-RT 75x6,8	шт	1	2581,92	-	2582	-	-	-	-
20	503-80336-11	Перехід полімер сталь PE-RT 63x5,8	шт	1	2233,79	-	2234	-	-	-	-
21	RH16-55-2 Кдем=0,6	Прокладання трубопроводів діаметром 70 мм у каналах та наземне при умовному тиску теплоносія 0,6 МПа та температурі 115 градусів С. Демонтаж.	100 м	0,25	5907,49 3314,89	2592,60 385,70	1477	829	648 96	50,5164 4,7076	12,63 1,18
22	RH16-8-23M	Укладання труб поліетиленових зовнішнім діаметром 75 мм	100 м	0,25	2081,39 1991,99	74,48 9,91	520	498	19 2	31,0860 0,1507	7,77 0,04
23	503-80010-13	Труби PE-RT теплоізовані пінополіуретаном 75/140	1000 пог м	0,02525	645297,15	-	16294	-	-	-	-
24	C121-788	Опори ковзні 75/140	шт	12	606,35	-	7276	-	-	-	-
25	СП1-3185	Комплект ізоляції стиків ф 75/140	комплект	10	400,00	-	4000	-	-	-	-
26	СП1-3409	Кільце гумове, ущільнююче 75/140	шт	4	78,54	-	314	-	-	-	-
27	2001-6091	Рукав кінцевий 75/140	шт	2	204,60	-	409	-	-	-	-
28	RH16-30-3	Приварювання фланців діаметром 100 мм до сталевих трубопроводів	фланець	1	224,21 92,47	110,20 2,11	224	92	110 2	1,2100 0,0319	1,21 0,03
29	2415-2483	Фланці сталеві ф 108	шт	1	713,22	-	713	-	-	-	-

157

1	2	3	4	5	6	7	8	9	10	11	12	
30	РН16-30-2	Приварювання фланців діаметром 80 мм до сталевих трубопроводів	фланець	1	169,49 71,45	81,70 1,57	169	71	82 2	0,9350 0,0237	0,94 0,02	
31	2415-2483	Фланці сталеві ф 76	шт	1	592,45	-	592	-	-	-	-	
32	РН16-30-1	Приварювання фланців діаметром 50 мм до сталевих трубопроводів	фланець	1	90,27 27,74	55,10 1,06	90	28	55 1	0,3630 0,0160	0,36 0,02	
33	2415-2483	Фланці сталеві ф57	шт	1	473,42	-	473	-	-	-	-	
Разом по розділу 1 Заміна ділянки ГВ									8802	262820	11400	173,11
В тому числі матеріали									1869	27,18		
Заміна ділянки цю									242618			

Розділ 2	Заміна ділянки цю	В тому числі матеріали <th>Заміна ділянки цю</th> <th>В тому числі матеріали </th>	Заміна ділянки цю	В тому числі матеріали
34	РН16-55-6 Кдем=0,6	Прокладання трубопроводів діаметром 150 мм у каналах та наземне при умовному тиску теплоносія 0,6 МПа та температурі 115 градусів С. Демонтаж.	100 м	0,42
35	РН16-55-63М	Прокладання трубопроводів діаметром 150 мм у каналах та наземне при умовному тиску теплоносія 0,6 МПа та температурі 115 градусів С	100 м	0,42
36	2310-6012	Комплект фланців відповідних сталевих плоских приварних на тиск РУ 0,25 мпа, умовний діаметрів 150	комплектція	2
37	С113-455	Труби сталеві безшовні гарячедеформовані із сталі марки 15, 20, 25, зовнішній діаметр 159 мм, товщина стінки 5 мм	м	42,42
38	РН16-55-4 Кдем=0,6	Прокладання трубопроводів діаметром 100 мм у каналах та наземне при умовному тиску теплоносія 0,6 МПа та температурі 115 градусів С. Демонтаж.	100 м	1,22

1	2	3	4	5	6	7	8	9	10	11	12
39	PH16-55-43M	Прокладання трубопроводів діаметром 100 мм у каналах та наземне при умовному тиску теплоносія 0,6 МПа та температурі 115 градусів С	100 м	1,22	12864,92	6341,56	15695	7170	7737	87,2630	106,46
40	2310-6010	Комплект фланців відповідних сталевих плоских приварних, на тиск РУ 0,25 мпа, умовний діаметрів 100	комплекція	3	984,91	-	2955	-	-	-	-
41	C113-403	Труби сталеві безшовні гарячеформовані із сталі марки 15, 20, 25, зовнішній діаметр 108 мм, товщина стінки 5 мм	м	123,22	794,57	-	97907	-	-	-	-
42	C1534-19	Відводи гнуті під кутом 90 град. із сталі марки 20, радіус кривизни 1,5 Ду, Ру 10 МПа [100 кгс/см ²], діаметр умовного проходу 100 мм, зовнішній діаметр 108 мм, товщина стінки 5 мм	шт	2	307,88	-	616	-	-	-	-
43	PH16-28-3	Врізування штуцерів (патрубків) діаметром 100 мм в існуючі мережі з сталевих труб	врізування	2	650,26	323,66	1301	597	647	4,0700	8,14
44	C113-22	Труби сталеві зварні водогазопровідні з різьбою, чорні звичайні неоцинковані, діаметр умовного проходу 100 мм, товщина стінки 4,5 мм	м	0,8	1007,57	-	806	-	-	-	-
45	PH20-12-3	Монтаж дрібних металокопункцій вагою до 1 т (опори нерухомі - 20 шт.)	т	0,4168	7373,17	1544,37	3073	2178	644	70,2570	29,28
46	C111-1837	Швелери N10 (1,05x20= 21 м. п.)	т	0,1804	5226,42	351,41	5716	-	146	4,1507	1,73
47	C113-7	Труби сталеві зварні водогазопровідні з різьбою, чорні легкі неоцинковані, діаметр умовного проходу 65 мм, товщина стінки 3,2 мм (1,5x20=30 м.п.)	м	30	149,30	-	4479	-	-	-	-

1	2	3	4	5	6	7	8	9	10	11	12	
48	ЕН6-3-13М ; ДСТУ-Н Б Д.2.4- 21:2012; п.4.4 Котз=1,15 Ктзм=1,15	Улаштування бетонних фундаментів загального призначення об'ємом до 5 м3 ; (Окремі види ремонтно-будівельних робіт, не охоплені збірниками РЕКНр, а технологія їхнього виконання аналогічна новому будівництву або реконструкції будинків, будівель та споруд, можуть нормуватися відповідно або за нормами збірників РЕКН на нове будівництво із застосуванням до витрат праці робітників, зайнятих на ремонтно-будівельних роботах, і до часу експлуатації машин та механізмів коефіцієнту 1,15)	100 м3	0,072	70732,76 ----- 35873,76	13888,46 ----- 5928,96	5093	2583	1000 ----- 427	587,5166 ----- 70,6382	42,30 ----- 5,09	
49	PH20-15-8	Готування важкого бетону на щебені, клас бетону В7,5	100 м3	0,07344	199124,82 ----- 25400,91	2829,39 ----- 2036,95	14624	1865	208 ----- 150	474,6060 ----- 34,6509	34,86 ----- 2,54	
Разом по розділу 2 Заміна ділянки ц/о									22089	24431	233542	370,07
В тому числі матеріали									2979	187022	496362	37,58
I	Разом за кошторисом прями витрати											
В тому числі матеріали									30891	35831	429640	543,18
Загальновироб. витрати за кошторисом												
Трудоємність у загальновиробничих витратах												
Заробітна плата у загальновиробничих витратах												60,15
Єдиний внесок на загальнообов'язк.держ.соц.страхування										6187		
Кошти на оплату перших п'яти днів непрацездатності										10312		
Внесок в Пенсійний фонд від допомоги у зв'язку з тимчас. втрапою працездатності й витратами, обумовл.похованням										446		
Інші статті витрат										175		
Всього загальновироб. витрати за кошторисом									18523	6187	6187	60,15
II	Всього за кошторисом											
Всього за кошторисом									30891	46866	514885	668,09
В тому числі матеріали									429640			
Всього кошторисна заробітна плата									46866			
Всього трудовитрати за кошторисом									668,09			
Разом (I+II)									514885			668,09

Разом по розділу 2 Заміна ділянки ц/о

В тому числі матеріали

I Разом за кошторисом прями витрати

В тому числі матеріали

Загальновироб. витрати за кошторисом

Трудоємність у загальновиробничих витратах

Заробітна плата у загальновиробничих витратах

Єдиний внесок на загальнообов'язк.держ.соц.страхування

Кошти на оплату перших п'яти днів непрацездатності

Внесок в Пенсійний фонд від допомоги у зв'язку з тимчас. втрапою працездатності й витратами, обумовл.похованням

Інші статті витрат

Всього загальновироб. витрати за кошторисом

Всього за кошторисом

В тому числі матеріали

Всього кошторисна заробітна плата

Всього трудовитрати за кошторисом

Разом (I+II)

грн.

грн.

люд.-год.

грн.

1	2	3	4	5	6	7	8	9	10	11	12
---	---	---	---	---	---	---	---	---	----	----	----

VI Прибуток (K=6,80) грн.
 Разом з прибутком грн.
 VII Адміністративні витрати (K=1,23) грн.
 Разом з адміністративними витратами грн.
 X Податок на Додану вартість (20,00%) грн.
 Всього до сплати: грн.

4543
 519428
 822
 520250
 104050,00
 624300,00

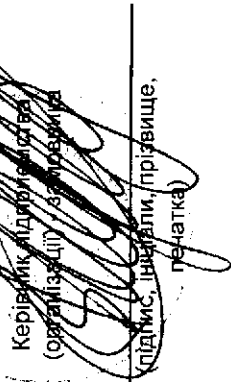
Керівник підприємства
 (організації) з ім'ямом

 (підпис, ініціали, прізвище,
 печатка)

Керівник генеральної
 підрядної організації

 (підпис, ініціали, прізвище,
 печатка)

Програмний комплекс "АС-4" версія 20.1.005 16/07/20

Будівництво: Технічне обслуговування теплових мереж
Об'єкт: кв.108

ВІДОМІСТЬ РЕСУРСІВ ДО ЛОКАЛЬНОГО КОШТОРИСУ № 20 - 0 - 2 - 1

Заміна ділянки трубопроводу ц/о та г/в від ТК-1 до ТК-9 квартал 108

№ п/п	Шифр ресурсу	Найменування	Одиниця виміру	Кількість	Поточна ціна за одиницю, грн		у тому числі		
					Разом	Розом	відпускна ціна, грн	транспорт-на складова, грн	заготівель-но-складські витрати, грн
1	2	3	4	5	6	7	8	9	
I. Витрати праці									
1	1.27	Витрати труда робітників-будівельників та робітників-монтажників	люд.-год.	543	65,97 ----- 35831				
2		Середній розряд робіт, що виконуються робітниками-будівельниками та робітниками-монтажниками	розряд	3,95					
3	3	Витрати труда робітників, зайнятих на керуванні та обслуговуванні машин	люд.-год.	65	74,89 ----- 4850				
4		Середній розряд ланки робітників, зайнятих на керуванні та обслуговуванні машин	розряд	4,85					
5		Витрати труда робітників, заробітна плата яких передбачена в загальновиборничих витратах	люд.-год.	60	102,84 ----- 6187				
Разом кошторисна трудомісткість					668	46868			
Середній розряд робіт					3,95				

II. Будівельні машини та механізми

1	СН201-12	Автомобілі бортові, вантажопідйомність 5 т	маш-год	2,378134	227,52 ----- 541			
2	СН202-1140	Крани на автомобільному ході, вантажопідйомність 6,3 т	маш-год	20,0046836	379,62 ----- 7594			
3	СН202-1141	Крани на автомобільному ході, вантажопідйомність 10 т	маш-год	0,0165	378,67 ----- 6			
4	СН202-1243	Крани на гусеничному ході, вантажопідйомність до 16 т	маш-год	2,768832	359,64 ----- 996			

1	2	3	4	5	6	7	8	9
5	СН203-101	Автовантажувачі, вантажопідйомність 5 т	маш-год	0,013662	306,44 4			
6	СН204-101	Електростанції пересувні, потужність 2 кВт	маш-год	19,03088	45,77 871			
7	СН204-102	Електростанції пересувні, потужність 4 кВт	маш-год	16,4637	81,07 1335			
8	СН204-201	Агрегати зварювальні пересувні з бензиновим двигуном, з номінальним зварювальним струмом 250-400 А	маш-год	101,1146664	172,72 17465			
9	СН204-2900	Установки для гідравлічних випробувань трубопроводів, тиск нагнітання: низький 0,1 МПа [1 кгс/см ²], високий 10 МПа [100 кгс/см ²]	маш-год	18,65138	3,23 60			
10	СН211-811	Бетонозмішувачі примусової дії пересувні, місткість 250 л	маш-год	2,37828096	87,37 208			
11	СН225-5913	Апарати для стикового зварювання поліетиленових труб діаметром до 315 мм, потужність 3,7 кВт	маш-год	16,4637	110,15 1813			
				Разом: 30891				

III. Будівельні машини, враховані в складі загальнобудівельних витрат (інструменти)

12	СНУ211-101	Бадді, місткість 2 м ³	маш-год	2,828034				
13	СНУ270-106	Апарат для газового зварювання і різання	маш-год	1,5980008				
14	СНУ270-117	Вібратори глибинні	маш-год	1,3662				
15	СНУ270-158	Насос гідравлічний ручний	маш-год	6,26175				
16	СНУ270-251	Апарат для зварювання поліпропіленових труб діаметром від 16 до 75 мм, потужність 1,5 кВт	маш-год	0,3795				

IV. Будівельні матеріали, виробі та конструкції

17	503-80010-13	Труби РЕ-RT теплоізольовані пінополіуретаном 75/140	1000 пог м	0,02525	645297,15 16294	632400,00 15968	244,26 6	12652,89 319
18	503-80011-13	Труби РЕ-RT теплоізольовані пінополіуретаном 90/160	1000 пог м	0,062	826449,15 51240	810000,00 50220	244,26 15	16204,89 1005

1	2	3	4	5	6	7	8	9
19	503-80012-13	Труби PE-RT теплоізольовані пінополіуретаном 110/200	1000 пог м	0,078	1275249,15	1250000,00	244,26	25004,89
20	503-80336-11	Перехід полімер сталь PE-RT 63x5,8	шт	1	99469	97500	19	1950
21	503-80337-11	Перехід полімер сталь PE-RT 75x6,8	шт	1	2233,79	1945,73	244,26	43,80
22	503-80338-11	Перехід полімер сталь PE-RT 110x10	шт	1	2234	1946	244	44
23	503-80376-11	Трійники д-63/50	1000 шт	0,001	2581,92	2287,03	244,26	50,63
24	503-80379-11	Трійники д-90/63	1000 шт	0,001	2582	2287	244	51
25	503-80380-11	Трійники д-100/100	1000 шт	0,001	1575,15	1300,00	244,26	30,89
26	2001-6091	Рукав кінцевий 75/140	шт	2	1575	1300	244	31
27	2001-6092	Рукав кінцевий 110/200 спіро	шт	2	2856249,15	2800000,00	244,26	56004,89
28	2310-6010	Комплект фланців відповідних сталевих приварних, на тиск РУ 0,25 мпа, умовний діаметрів 100	комплектация	3	4590249,15	4500000,00	244,26	90004,89
29	2310-6012	Комплект фланців відповідних сталевих приварних, на тиск РУ 0,25 мпа, умовний діаметрів 150	комплектация	2	4590	4500	0	90
30	2415-2483	Фланці сталеві ф 108	шт	1	4896	4800	0	96
31	2415-2483	Фланці сталеві ф 76	шт	1	204,60	200,00	0,59	4,01
32	2415-2483	Фланці сталеві ф57	шт	1	311,76	305,00	0,65	6,11
33	C111-253	Вално будівельне негашене грудкове, сорт 1	т	0,0036	409	400	1	8
34	C111-324	Кисень технічний газоподібний	м3	0,76112	624	610	1	12

1	2	3	4	5	6	7	8	9
35	C111-818-1	Дріт сталевий низьковуглецевий різного призначення світлий, діаметр 4,0 мм	Т	0,0017352	20782,31	20205,09	169,72	407,50
36	C111-1323	Шлакортландцемент загальнобудівельного та спеціального призначення, марка 300	Т	1,571616	3420,06	3116,67	236,33	67,06
37	C111-1513	Електроди, діаметр 4 мм, марка З42	Т	0,01728504	74275,57	72600,00	219,19	1456,38
38	C111-1599	Ацетилен газоподібний технічний	м3	0,082	49,43	43,13	5,33	0,97
39	C111-1837	Швелери N10 (1,05x20= 21 м. п.)	Т	0,1804	31684,32	31278,74	169,72	235,86
40	C111-1848	Болти будівельні з гайками та шайбами	Т	0,004168	55387,59	54086,22	215,34	1086,03
41	C111-1853-4	Цвяхи будівельні 4,0x120 мм	Т	0,0028728	20660,70	20063,32	192,27	405,11
42	C112-8	Лісоматеріали круглі хвойних порід для будівництва, довжина 3-6,5 м, діаметр 14-24 см	м3	0,04176	2055,90	1850,56	165,03	40,31
43	C112-61	Дошки обрізні з хвойних порід, довжина 4-6,5 м, ширина 75-150 мм, товщина 44 мм і більше, III сорт	м3	0,04248	4135,95	3913,07	141,78	81,10
44	C113-7	Труби сталеві зварні водогазопровідні з різьбою, чорні легкі неоцинковані, діаметр умовного проходу 65 мм, товщина стінки 3,2 мм (1,5x20=30 м.п.)	М	30	149,30	147,22	0,97	1,11
45	C113-22	Труби сталеві зварні водогазопровідні з різьбою, чорні звичайні неоцинковані, діаметр умовного проходу 100 мм, товщина стінки 4,5 мм	М	0,8	1007,57	998,00	2,07	7,50
46	C113-403	Труби сталеві безшовні гарячедеформовані із сталі марки 15, 20, 25, зовнішній діаметр 108 мм, товщина стінки 5 мм	М	123,22	794,57	786,50	2,16	5,91
47	C113-455	Труби сталеві безшовні гарячедеформовані із сталі марки 15, 20, 25, зовнішній діаметр 159 мм, товщина стінки 5 мм	М	42,42	1312,99	1300,00	3,22	9,77
48	C121-788	Опори ковзні 110/200	шт	26	731,28	504,00	221,84	5,44
49	C121-788	Опори ковзні 75/140	шт	12	606,35	380,00	221,84	4,51
50	C121-788	Опори ковзні 90/160	шт	20	646,65	420,00	221,84	4,81
					12933	8400	4437	96

1	2	3	4	5	6	7	8	9
51	C123-514-У	Щити опалубки, ширина 300-750 мм, товщина 25 мм	м2	3,29256	335,37	325,54	3,25	6,58
52	C142-10-2	Вода	м3	1,66824	24,26	1072	11	22
53	C1421-9470	Щебінь із природного каменю для будівельних робіт, фракція 10-20 мм, марка М400	м3	5,8752	785,45	393,89	376,16	15,40
54	C1421-9552	Пісок природний, збагачений	м3	4,25952	4615	2314	2210	90
55	C1534-19	Відводи гнучі під кутом 90 град. із сталі марки 20, радіус кривизни 1,5 Ду, Ру 10 МПа [100 кгс/см2], діаметр умовного проходу 100 мм, зовнішній діаметр 108 мм, товщина стінки 5 мм	шт	2	307,88	301,13	0,71	6,04
56	C1546-66	Пропан-бутан технічний	м3	0,037512	30,63	24,70	5,33	0,60
57	СП1-3185	Комплект ізоляції стиків 110/200	комплект	13	416,66	416,66	0,00	0,00
58	СП1-3185	Комплект ізоляції стиків 90/160	комплект	10	440,00	440,00	0,00	0,00
59	СП1-3185	Комплект ізоляції стиків ф 75/140	комплект	10	400,00	400,00	0,00	0,00
60	СП1-3409	Кільце гумове, ущільнює 110/200	шт	3	102,00	100,00	0,00	2,00
61	СП1-3409	Кільце гумове, ущільнює 75/140	шт	4	78,54	77,00	0,00	1,54
62	СП1-3409	Кільце гумове, ущільнює 90/160	шт	4	85,68	84,00	0,00	1,68

Матеріали, вибрані з будівельних машин, врахованих в складі загальнобудівельних витрат (інструментів)

63	C1999-9015	Електроенергія	кВт-год	0,26565	0,000000	0,000000	0,00	0,00
64	C1999-9015	Електроенергія	кВт-год	0,286902	5,220000	5,220000	0,00	0,00
65	C1999-9017	Масляні матеріали	кг	0,013662	73,05	73,05	0,00	0,00

ВРП

1	2	3	4	5	6	7	8	9
66	C1999-9018	Гідралічна рідина	кг	0,3130875	78,61	78,61	0,00	0,00
					25	25	0	0
		Разом:			429640	405341	18627	5672

Поточні ціни матеріальних ресурсів прийняті станом на "15" липня 2020 року

* Поточна ціна за одиницю зазначається франко-приб'єктний склад

**Розрахунок втрат теплової енергії з трубопроводів
від ТК-1 до ТК-9 квартал 108 г.в.п.**

Теплоносій	Діаметр	Теплопровод нось	Теплопровод ність ізоляції	Толщина ізоляції, мм	Коефіцієнт, к	Температура води, t°С	Температура повітря, t°С	Коефіцієнт, б	Q, Вт/м	Довжина, м	Втрати, Вт/год	Втрати, Гкал/рік
T1	108*5	58	0,06	30	0,24	70	-21	1,2	87	78	8143	58,084
T1	57*3,5	58	0,06	30	0,15	70	-21	1,2	54	4	259	
T2	57,3,5	58	0,06	30	0,15	40	-21	1	43	22	924	27,542
T2	76*4	58	0,06	30	0,18	40	-21	1	52	60	3060	
T1	110*10	0,35	0,04	40	0,13	70	-21	1	48	78	3744	26,989
T1	75*8,4	0,35	0,04	35	0,11	70	-21	1	40	4	160	
T2	75*8,4	0,35	0,04	35	0,11	40	-21	1	31	22	682	19,232
T2	100*10	0,35	0,04	40	0,12	40	-21	1	35	60	2100	

**Розрахунок втрат теплової енергії з трубопроводів
Від ТК-1 до ТК-9 квартал 108 ц.о.**

Теплоносій	Діаметр	Теплопровідність	Теплопровідність	Толщина ізоляції, мм	Коефіцієнт, к	Температура води, t°С	Температура повітря, t°С	Коефіцієнт, б	Q, Вт/м	Довжина, м	Втрати, Вт/год	Втрати, Гкал/рік
T1	159*5	58	0,06	30	0,33	95	-21	1,15	120	21	2898	64,057
T1	108*4	58	0,06	30	0,24	95	-21	1,2	87	61	6368	
T2	108*4	58	0,06	30	0,24	70	-21	1,2	68	61	4978	50,107
T2	159*5	58	0,06	30	0,33	70	-21	1,15	94	21	2270	
T1	160*17,9	0,35	0,04	40	0,17	95	-21	1	63	21	1323	29,388
T1	110*10	0,35	0,04	40	0,13	95	-21	1	48	61	2928	
T2	110*10	0,35	0,04	40	0,13	70	-21	1	38	61	2318	23,284
T2	160*17,9	0,35	0,04	40	0,17	70	-21	1	50	21	1050	

Україна
Полтавська область
Комунальне підприємство
«ТЕПЛОЕНЕРГО»
вул. Софіївська, 68, м. Кременчук, 39600, тел.: (0536) 75-87-22, факс: (0536) 75-87-19,
E-Mail: office@kremenchuk-teplo.org.ua код ЄДРПОУ 31700972

АКТ
Огляду теплової мережі кварталу № 108 від ТК-1 та ТК-9

м. Кременчук

23.04.2019 р.

Комісія у складі :

Голова комісії:

Головний інженер

– Радченко Р.І.

Члени комісії:

Начальник ВТВ

– Воронков С.О.

Начальник цеху ЦТМ

– Капінос С.О.

Начальник дільниці №4

– Чирва О.М.

Провели візуальний огляд частини мережі між ТК-1 та ТК-9 кварталу 108 центральної частини міста.

При огляді виявлено:

1. Поверхня теплової ізоляції має провисання та часткове порушення.
2. Поверхня труб подаючого та зворотного теплоносія покрита іржею, маються раковини діаметром до 3-5 мм.

3. За результатами огляду встановлено:

Подальша експлуатація даної ділянки теплової мережі можлива за умови проведення ремонту трубопроводів із заміною труб на попередньо ізольовані.

Голова комісії:



Головний інженер



– Радченко Р.І.

Члени комісії:

Начальник ВТВ

– Воронков С.О.

– Капінос С.О.

– Чирва О.М.

Начальник цеху ЦТМ

Начальник дільниці №4

З ОРИГІНАЛУ
ДИРЕКТОР
14.02.2020

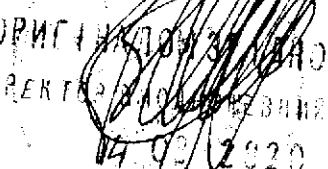

Маркса)

$d=159\text{mm}$
 $L=31\text{m}$

Бутибага Маэрену (Бутибага)

$d=159\text{mm}$
 $L=12\text{m}$

$d=133\text{mm}$
 $d2.b.=108$
 $d\varphi=76$
 $L=24\text{m}$

$d=133\text{mm}$
 $d2.b.=108$
 $d\varphi=57$
 $L=16\text{m}$

$d=108\text{mm}$
 $d2.b.=108$
 $d\varphi=76$
 $L=40\text{m}$

ПОЛИЭТИЛЕН

$d=57\text{mm}$
 $d2.b.=57$
 $d\varphi=57$
 $L=17\text{m}$

$d=57\text{mm}$
 $d2.b.=57$
 $d\varphi=45$
 $L=4\text{m}$

$d=219\text{mm}$
 $d2.b.=219$
 $d\varphi=89$
 $L=26\text{m}$

$d=108\text{mm}$
 $d2.b.=89$
 $d\varphi=76$
 $L=18\text{m}$

$d=76\text{mm}$
 $d2.b.=108$
 $d\varphi=57$
 $L=23\text{m}$

$d=76\text{mm}$
 $d2.b.=57$
 $d\varphi=57$
 $L=26\text{m}$

$d=108\text{mm}$
 $d2.b.=108$
 $d\varphi=57$
 $L=24\text{m}$

$d=108\text{mm}$
 $d2.b.=108$
 $d\varphi=57$
 $L=13\text{m}$

$d=76\text{mm}$
 $d2.b.=76$
 $d\varphi=57$
 $L=36\text{m}$

$d=76\text{mm}$
 $L=8\text{m}$

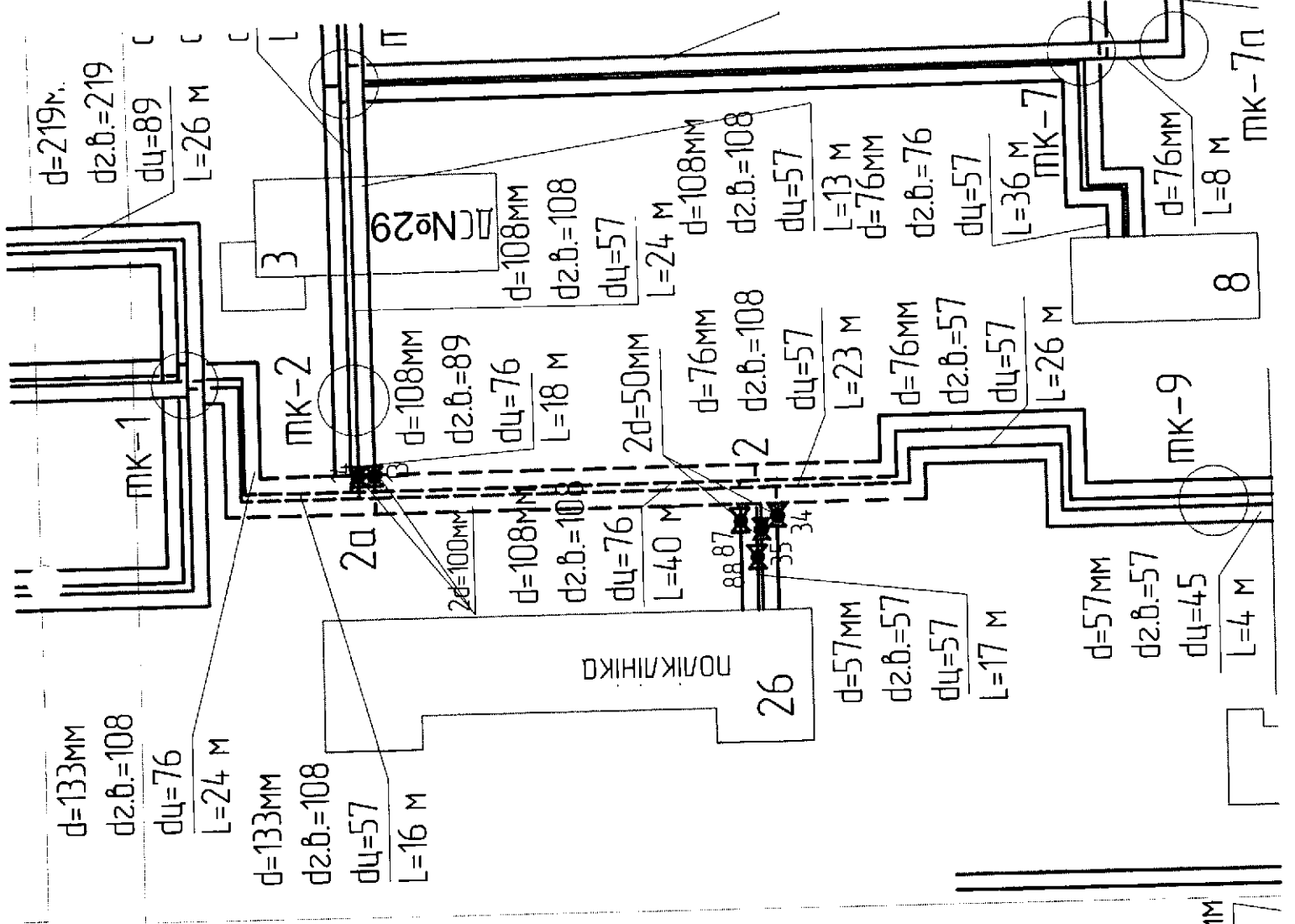

Постачальник ТзОВ "Термо-Ізол" Львівська обл. м. Городок вул. Заводська, 4 81500
 ЄДРПОУ 35009379, тел. 03231 322-49
 Р/р UA 87 320478 00000 26000924868977 в АБ "УКРГАЗБАНК", м. КИІВ МФО 320478

Увага !!!!! Змінилися банківські реквізити !!!!!

ІПН 350093713040, номер свідоцтва 100094877
 Є платником податку на прибуток на загальних підставах
 Адреса 81500, Львівська обл., м. Городок, вул. Заводська, 4

Одержувач КП "Теплоенерго"
 тел. 24525, 20487

Платник той самий
Замовлення Без замовлення

Рахунок-фактура № СФ-001749 від 16 Липня 2020 р.

№	Назва	Од.	Кількість	Ціна без ПДВ	Сума без ПДВ
1	Труба PE-RT SDR 11 в СПІРО обол. 110/200 ізольована	м	140.000	✓ 1250.00	175000.00
2	труба PE RT 90*SDR11 /160 теплоізолювана	м	62.000	✓ 810.00	50220.00
3	труба PE RT 75/140 теплоізолювана спіро	м	25.000	✓ 632.40	15810.00
4	опора ковзна ф 200	шт.	26.000	✓ 504.00	13104.00
5	опора ковзна ф 160	шт.	20.000	✓ 420.00	8400.00
6	опора ковзна ф 140	шт.	12.000	✓ 380.00	4560.00
7	Комплект ізоляції стиків ET-1 110/200	к-кт	13.000	✓ 416.66	5416.58
8	Комплект ізоляції стиків ET-1 90/160	к-кт	10.000	✓ 440.00	4400.00
9	Комплект ізоляції стиків ET-1 75/140	к-кт	10.000	✓ 400.00	4000.00
10	Кільце ущільнююче 200	шт.	3.000	✓ 100.00	300.00
11	Кільце ущільнююче 160	шт.	4.000	✓ 84.00	336.00
12	Кільце ущільнююче 140	шт.	4.000	✓ 77.00	308.00
13	Рукав кінцевий 110/200	шт.	2.000	305.00	610.00
14	Рукав кінцевий 75/140	шт.	2.000	200.00	400.00
15	коліно PE-RT теплоізол. СПІРО обол. 75/140мм 90*	шт.	2.000	1600.00	3200.00
16	Буртова втулка 75 PE-RT SDR-11	шт.	2.000	500.00	1000.00
17	Трійник прямий PE-RT ф110/200x110/200	шт.	2.000	✓ 4800.00	9600.00
18	Трійник прямий PE RT ф110/200x90/160	шт.	2.000	✓ 4500.00	9000.00
19	Трійник прямий PE RT ф75/140x50/110	шт.	2.000	✓ 2800.00	5600.00
20	Перехід PE-RT 110/75	шт.	2.000	✓ 1300.00	2600.00
21	Труба стальна в СПІРО обл. 158/250	м	42.000	✓ 1300.00	54600.00
22	Труба стальна в СПІРО обл. 108/200	м	185.000	✓ 998.00	184630.00
23	Кільце ущільнююче 250	шт.	2.000	116.00	232.00
24	Кільце ущільнююче 200	шт.	2.000	100.00	200.00
25	Рукав кінцевий 133/250 спіро	шт.	2.000	330.00	660.00
26	Рукав кінцевий 108/200 спіро	шт.	2.000	305.00	610.00
				Разом без ПДВ:	554796.58
				ПДВ:	110959.32
				Всього з ПДВ:	665755.90

Всього на суму:

Шістсот шістдесят п'ять тисяч сімсот п'ятдесят п'ять гривень 90 копійок

ПДВ: 110959.32 грн.

З ОРИГІНАЛУ
 Директор
 Писав(ла):

14 09 2020

Рахунок дійсний до сплати на промісті трьох днів

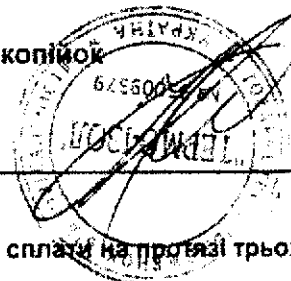

Відновлення бруківки після ремонту теплотраси кварталу 248 між ТК 1/6 та ТК 37

За рахунок коштів Інвестиційної програми КП «Теплоенерго» на період з 01.10.2020 по 30.09.2021 року пропонуються заходи по відновленню бруківки після ремонту теплотраси кварталу 248 між ТК 1/6 та ТК 37 підрядним способом загальною кількістю 287,5 кв. м. на загальну суму 169,62 тис. грн без ПДВ.

Частина ділянки від ТК-1/6 до ТК-37 знаходиться під проїжджою частиною міської дороги, а також де які ділянки розташовані під пішохідною частиною міста.

Після проведення ремонтних робіт мережі трубопроводів по ділянки від ТК-1/6 до ТК-37 КП «Теплоенерго» згідно Закону України «Про благоустрій населених пунктів» повинно відновити покриття, а саме у випадках пошкодження чи знищення елементів благоустрою, визначених пунктом, винна юридична чи фізична особа усуває пошкодження (відновлює елементи благоустрою) власними силами або за домовленістю з балансоутримувачем перераховує на його рахунок суму відновної вартості.

У зв'язку з вищевикладеним КП «Теплоенерго» прийняло рішення, що відновить пошкоджену ділянку бруківкою підрядним способом.

Розрахунок строку окупності заходу по відновленню бруківки після ремонту теплотраси кварталу 248 між ТК 1/6 та ТК 37 наведено у таблиці Додатку 5.1 «Пояснення до фінансового плану використання коштів для виконання інвестиційної програми на період 01.10.2020 по 30.09.2021 року КП «Теплоенерго»», а саме за рахунок збільшення економічної вигоди від зростання капіталізації основних фондів (збільшення амортизаційних відрахувань) на рік в сумі 11,31 тис. грн. Розрахунок значення амортизаційних відрахувань здійснено відповідно до вимог законодавчих актів та облікової політики КП «Теплоенерго» (180 місяців).

Також, слід зазначити, що закупівля товарів, робіт та послуг КП «Теплоенерго» здійснюється відповідно до Закону України «Про публічні закупівлі».

Директор КП «Теплоенерго»

**Провідний інженер з
питань інвестиційної діяльності**

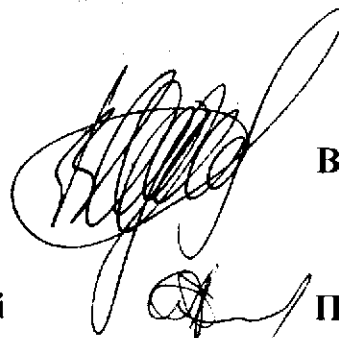

В. ОДНОШЕВНИЙ

П. НЕЧИПОРЕНКО

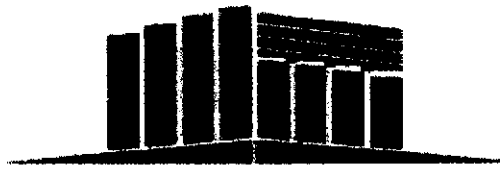

**ПРИВАТНЕ ПІДПРИЄМСТВО
«ЕНЕРГОБУДЕКО»**

39630, Полтавська область, м. Кременчук, вул. Флотська, 4-А, ЄДРПОУ 41254941, тел/факс: (0536) 76-34-61

№ 06/01-2 від «06» «07» 2020 р.

Керівнику підприємства

КОМЕРЦІЙНА ПРОПОЗИЦІЯ

Приватне підприємство «Енергобудеко» просить Вас, прийняти комерційну пропозицію на виконання робіт по демонтажу та монтажу поребриків в кількості 250м.п., та по демонтажу та монтажу тротуарної плитки в кількості 287,5 кв.м. у м. Кременчуці Полтавської області.

Працівники ПП «Енергобудеко» мають необхідні знання та досвід у виконанні аналогічних робіт на теренах Полтавської області. Підприємство має необхідну матеріально-технічну базу для виконання вищезазначених робіт.

Вартість будівельно – монтажних робіт становить 203545,08 грн.(двісті три тисячі п'ятсот сорок п'ять гривень, 08 копійок).

З глибокою повагою та надією на співробітництво,

Директор
ПП «Енергобудеко»

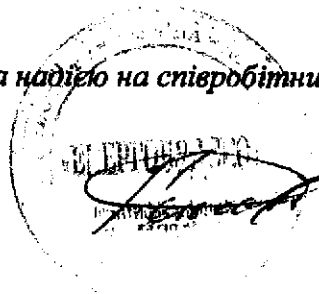

В.А. Генгало

З ОРИГІНАЛОМ
ДИРЕКТОР
19 07 2020



№10/20-329 від «06» липня 2020 р.

Керівнику підприємства

КОМЕРЦІЙНА ПРОПОЗИЦІЯ

ПП «Будмонтажпроект-17» пропонує свої послуги по виконанню будівельно-монтажних робіт, а саме:

- демонтаж поребриків в кількості – 250 шт.;
- монтаж поребриків в кількості – 250 шт.;
- демонтаж тротуарної плитки в кількості- 287,5 м.кв.;
- монтаж тротуарної плитки в кількості – 287,5 м.кв.

Вартість вищезазначених робіт становить 223325,85 грн. (двісті двадцять три тисячі триста двадцять п'ять гривень, 85 копійок).

Директор
ПП «Будмонтажпроект-17»

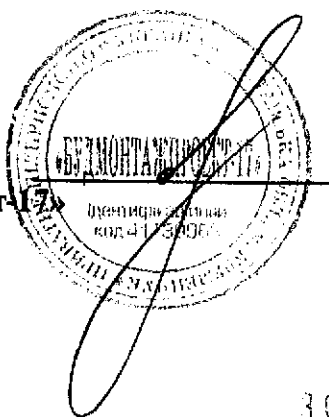

С. В. Галата

З ОРИГІНАЛУ
ДИРЕКТОР ПП «Б.М.П.»
14/08/2020

Комунальне підприємство «Теплоенерго»

**ДОКУМЕНТИ ФІНАНСОВОЇ ЗВІТНОСТІ ЗА 2018, 2019 РОКИ
(БАЛАНС, ЗВІТ ПРО ФІНАНСОВІ РЕЗУЛЬТАТИ, ЗВІТ ПРО РУХ
ГРОШОВИХ КОШТІВ, ЗВІТ ПРО ВЛАСНИЙ КАПІТАЛ)**

КП «ТЕПЛОЕНЕРГО» (КОПІЇ)

(відповідно до Наказу Міністерства регіонального розвитку, будівництва та житлово-комунального господарства України від 14.12.2012 № 630)

Кременчук 2020

ДОКУМЕНТ ПРИЙНЯТО
Код

Дата (рік, місяць, число)	2020	01	01
за ЄДРПОУ	31700972		
за КОАТУУ	5310436500		
за КОПФГ	150		
за КВЕД	35.30		

Підприємство Комунальне підприємство "Теплоенерго"
 Територія ПОЛТАВСЬКА
 Організаційно-правова форма господарювання Комунальне підприємство
 Вид економічної діяльності Постачання пари, гарячої води та кондиціонованого повітря
 Середня кількість працівників 1 383
 Адреса, телефон вулиця Софійська, буд. 68, м. КРЕМЕНЧУК, ПОЛТАВСЬКА обл., 39617 758723

Одиниця виміру: тис. грн. без десяткового знака (окрім розділу IV Звіту про фінансові результати (Звіту про сукупний дохід) (форма №2), грошові показники якого наводяться в гривнях з копійками)

Складено (зробити позначку "v" у відповідній клітинці):
 за положеннями (стандартами) бухгалтерського обліку
 за міжнародним стандартами фінансової звітності

V

Баланс (Звіт про фінансовий стан)
на 31 грудня 2019 р.

Форма №1 Код за ДКУД 1801001

А К Т И В	Код рядка	На початок звітного періоду	На кінець звітного періоду
1	2	3	4
I. Необоротні активи			
Нематеріальні активи	1000	1 375	1 361
первісна вартість	1001	1 401	1 401
накопичена амортизація	1002	26	40
Незавершені капітальні інвестиції	1005	1 993	3 783
Основні засоби	1010	55 345	55 313
первісна вартість	1011	153 903	171 912
знос	1012	98 560	116 599
Інвестиційна нерухомість	1015	-	-
Первісна вартість інвестиційної нерухомості	1016	-	-
Знос інвестиційної нерухомості	1017	-	-
Довгострокові біологічні активи	1020	-	-
Первісна вартість довгострокових біологічних активів	1021	-	-
Накопичена амортизація довгострокових біологічних активів	1022	-	-
Довгострокові фінансові інвестиції: які обліковуються за методом участі в капіталі інших підприємств	1030	-	-
інші фінансові інвестиції	1035	-	-
Довгострокова дебіторська заборгованість	1040	-	-
Відстрочені податкові активи	1045	-	-
Гудвіл	1050	-	-
Відстрочені аквізиційні витрати	1060	-	-
Залишок коштів у централізованих страхових резервних фондах	1065	-	-
Інші необоротні активи	1090	-	-
Усього за розділом I	1095	58 713	60 459
II. Оборотні активи			
Запаси	1100	2 707	3 278
Виробничі запаси	1101	2 707	3 278
Незавершене виробництво	1102	-	-
Готова продукція	1103	-	-
Товари	1104	-	-
Поточні біологічні активи	1110	-	-
Депозити перестраховування	1115	-	-
Векселі одержані	1120	-	-
Дебіторська заборгованість за продукцію, товари, роботи, послуги	1125	49 295	98 696
Дебіторська заборгованість за розрахунками:			
за виданими авансами	1130	-	-
з бюджетом	1135	2 575	2 306
у тому числі з податку на прибуток	1136	111	187
Дебіторська заборгованість за розрахунками з нарахованих доходів	1140	-	-
Дебіторська заборгованість за розрахунками із внутрішніх розрахунків	1145	-	-
Інша поточна дебіторська заборгованість	1155	44 826	15 391
Поточні фінансові інвестиції	1160	-	-
Гроші та їх еквіваленти	1165	561	12 927
Готівка	1166	-	-
Рахунки в банках	1167	561	12 927
Витрати майбутніх періодів	1170	-	12
Частка перестраховика у страхових резервах	1180	-	-
у тому числі в:	1181	-	-
резервах довгострокових зобов'язань			
резервах збитків або резервах належних виплат	1182	-	-
резервах незароблених премій	1183	-	-

З ОРИГІНАЛУ
ДИРЕКТОР ПІДПРИЄМСТВА
[Підпис]
31.12.2019

інших страхових резервах	1184	-	-
Інші оборотні активи	1190	15 610	15 899
Усього за розділом II	1195	115 602	148 509
III. Необоротні активи, утримувані для продажу, та групи вибуття	1200	-	-
Баланс	1300	174 315	208 968

Пасив	Код рядка	На початок звітного періоду	На кінець звітного періоду
1	2	3	4
I. Власний капітал			
Зареєстрований (пайовий) капітал	1400	70 418	75 991
Внески до незареєстрованого статутного капіталу	1401	-	-
Капітал у дооцінках	1405	-	-
Додатковий капітал	1410	8 081	19 317
Емісійний дохід	1411	-	-
Накопичені курсові різниці	1412	-	-
Резервний капітал	1415	-	-
Нерозподілений прибуток (непокритий збиток)	1420	(40 167)	(102 669)
Неоплачений капітал	1425	(-)	(-)
Вилучений капітал	1430	(-)	(-)
Інші резерви	1435	-	-
Усього за розділом I	1495	38 332	(7 361)
II. Довгострокові зобов'язання і забезпечення			
Відірачені податкові зобов'язання	1500	-	-
Пенсійні зобов'язання	1505	-	-
Довгострокові кредити банків	1510	-	-
Інші довгострокові зобов'язання	1515	-	5 700
Довгострокові забезпечення	1520	-	-
Довгострокові забезпечення витрат персоналу	1521	-	-
Цільове фінансування	1525	-	-
Благодійна допомога	1526	-	-
Страхові резерви	1530	-	-
у тому числі:	1531	-	-
резерв довгострокових зобов'язань			
резерв збитків або резерв належних виплат	1532	-	-
резерв незароблених премій	1533	-	-
інші страхові резерви	1534	-	-
Інвестиційні контракти	1535	-	-
Призовий фонд	1540	-	-
резерв на виплату джек-поту	1545	-	-
Усього за розділом II	1595	-	5 700
III. Поточні зобов'язання і забезпечення			
Короткострокові кредити банків	1600	-	-
Векселі видані	1605	-	-
Поточна кредиторська заборгованість за:			
довгостроковими зобов'язаннями	1610	-	-
товари, роботи, послуги	1615	98 029	81 799
розрахунками з бюджетом	1620	17	591
у тому числі з податку на прибуток	1621	-	-
розрахунками зі страхування	1625	3	138
розрахунками з оплати праці	1630	41	1 208
Поточна кредиторська заборгованість за одержаними авансами	1635	-	-
Поточна кредиторська заборгованість за розрахунками з учасниками	1640	-	-
Поточна кредиторська заборгованість із внутрішніх розрахунків	1645	-	-
Поточна кредиторська заборгованість за страховою діяльністю	1650	-	-
Поточні забезпечення	1660	-	513
Доходи майбутніх періодів	1665	-	-
Відірачені комісійні доходи від перестраховиків	1670	-	-
Інші поточні зобов'язання	1690	37 893	126 380
Усього за розділом III	1695	135 983	210 629
Зобов'язання з необоротними активами, продажу, та групами вибуття	1700	-	-
Зобов'язання перед державним пенсійним фондом	1800	-	-
Усього за розділом IV	1900	174 315	208 968

Віталій Миколайович
 ЕП Малиш Ірина Євгенівна

Одношлюбний Віталій Миколайович

Малиш Ірина Євгенівна

Головний бухгалтер;

Визначено центральним органом виконавчої влади, що реалізує державну політику у сфері страхування.

ЗОРКІС
 ДИРЕКТОР
 2019

Дата (рік, місяць, число)

КОДИ

2020 01 01

за ЄДР

ДОКУМЕНТ ПОВІДНЯЄ

Підприємство **Комунальне підприємство "Теплоенерго"**

(найменування)

Звіт про фінансові результати (Звіт про сукупний дохід)

за

Рік 2019

р.

Форма N2 Код за ДКУД

1801003

I. ФІНАНСОВІ РЕЗУЛЬТАТИ

Стаття	Код рядка	За звітний період	За аналогічний період попереднього року
1	2	3	4
Чистий дохід від реалізації продукції (товарів, робіт, послуг)	2000	205 165	190 123
Чисті зароблені страхові премії	2010	-	-
премії підписані, валова сума	2011	-	-
премії, передані у перестраховання	2012	-	-
зміна резерву незароблених премій, валова сума	2013	-	-
зміна частки перестраховиків у резерві незароблених премій	2014	-	-
Собівартість реалізованої продукції (товарів, робіт, послуг)	2050	(227 757)	(210 971)
Чисті понесені збитки за страховими виплатами	2070	-	-
Валовий:			
прибуток	2090	-	-
збиток	2095	(22 592)	(20 848)
Дохід (витрати) від зміни у резервах довгострокових зобов'язань	2105	-	-
Дохід (витрати) від зміни інших страхових резервів	2110	-	-
зміна інших страхових резервів, валова сума	2111	-	-
зміна частки перестраховиків в інших страхових резервах	2112	-	-
Інші операційні доходи	2120	9 682	38 990
у тому числі:	2121	-	-
дохід від зміни вартості активів, які оцінюються за справедливою вартістю			
дохід від первісного визнання біологічних активів і сільськогосподарської продукції	2122	-	-
дохід від використання коштів, вивільнених від оподаткування	2123	-	-
Адміністративні витрати	2130	(12 671)	(9 858)
Витрати на збут	2150	(-)	(1 965)
Інші операційні витрати	2180	(9 396)	(11 594)
у тому числі:	2181	-	-
витрати від зміни вартості активів, які оцінюються за справедливою вартістю			
витрати від первісного визнання біологічних активів і сільськогосподарської продукції	2182	-	-
Фінансовий результат від операційної діяльності:			
прибуток	2190	-	-
збиток	2195	(34 977)	(5 275)
Доход від участі в капіталі	2200	-	-
Інші фінансові доходи	2220	-	36
Інші фінансові витрати	2240	-	-
доход від благодійних внесків та допомоги	2241	-	-
Доход від участі в капіталі	2250	(-)	(-)
Інші фінансові доходи	2255	(-)	(-)
Інші фінансові витрати	2270	(48)	(1 480)
Вплив змін курсу валют та інфляції на монетарні статті	2275	-	-

Фінансовий результат до оподаткування:			
прибуток	2290	-	-
збиток	2295	(33 362)	(6 719)
Витрати (дохід) з податку на прибуток	2300	-	-
Прибуток (збиток) від припиненої діяльності після оподаткування	2305	-	-
Чистий фінансовий результат:			
прибуток	2350	-	-
збиток	2355	(33 362)	(6 719)

II. СУКУПНИЙ ДОХІД

Стаття	Код рядка	За звітний період	За аналогічний період попереднього року
1	2	3	4
Дооцінка (уцінка) необоротних активів	2400	-	-
Дооцінка (уцінка) фінансових інструментів	2405	-	-
Накопичені курсові різниці	2410	-	-
Частка іншого сукупного доходу асоційованих та спільних підприємств	2415	-	-
Інший сукупний дохід	2445	-	-
Інший сукупний дохід до оподаткування	2450	-	-
Податок на прибуток, пов'язаний з іншим сукупним доходом	2455	-	-
Інший сукупний дохід після оподаткування	2460	-	-
Сукупний дохід (сума рядків 2350, 2355 та 2460)	2465	(33 362)	(6 719)

III. ЕЛЕМЕНТИ ОПЕРАЦІЙНИХ ВИТРАТ

Назва статті	Код рядка	За звітний період	За аналогічний період попереднього року
1	2	3	4
Матеріальні затрати	2500	161 336	156 474
Витрати на оплату праці	2505	48 580	36 836
Відрахування на соціальні заходи	2510	10 984	7 903
Амортизація	2515	11 797	10 333
Інші операційні витрати	2520	17 127	22 842
Разом	2550	249 824	234 388

IV. РОЗРАХУНОК ПОКАЗНИКІВ ПРИБУТКОВОСТІ АКЦІЙ

Назва статті	Код рядка	За звітний період	За аналогічний період попереднього року
1	2	3	4
Середньорічна кількість простих акцій	2600	-	-
Скоригована середньорічна кількість простих акцій	2605	-	-
Чистий прибуток (збиток) на одну просту акцію	2610	-	-
Скоригований чистий прибуток (збиток) на одну просту акцію	2615	-	-
Дивиденди на одну просту акцію	2650	-	-

Одніцовий Віталій Миколайович
Віталій
Миколайович

ЕП Малиш Ірина
Євгенівна

Одніцовий Віталій Миколайович

Малиш Ірина Євгенівна

Звіт про рух грошових коштів (за прямим методом)
за **Рік 2019** р.

Форма №3 Код за ДКУД 1801004

Стаття	Код	За звітний період	За аналогічний період попереднього року
1	2	3	4
I. Рух коштів у результаті операційної діяльності			
Надходження від:			
Реалізації продукції (товарів, робіт, послуг)	3000	245 531	127 285
Повернення податків і зборів	3005	-	433
у тому числі податку на додану вартість	3006	-	-
Цільового фінансування	3010	46 632	102 521
Надходження від отримання субсидій, дотацій	3011	-	102 521
Надходження авансів від покупців і замовників	3015	-	-
Надходження від повернення авансів	3020	1 046	1 514
Надходження від відсотків за залишками коштів на поточних рахунках	3025	143	-
Надходження від боржників неустойки (штрафів, пені)	3035	1 321	243
Надходження від операційної оренди	3040	14 853	-
Надходження від отримання роялті, авторських винагород	3045	-	-
Надходження від страхових премій	3050	-	-
Надходження фінансових установ від повернення позик	3055	-	-
Інші надходження	3095	-	12 675
Витрачання на оплату:			
Товарів (робіт, послуг)	3100	(235 647)	(200 829)
Праці	3105	(37 858)	(29 551)
Відрахувань на соціальні заходи	3110	(10 194)	(7 852)
Зобов'язань з податків і зборів	3115	(9 399)	(7 969)
Витрачання на оплату зобов'язань з податку на прибуток	3116	(76)	(111)
Витрачання на оплату зобов'язань з податку на додану вартість	3117	(-)	(-)
Витрачання на оплату зобов'язань з інших податків і зборів	3118	(9 323)	(7 858)
Витрачання на оплату авансів	3135	(-)	(-)
Витрачання на оплату повернення авансів	3140	(746)	(6)
Витрачання на оплату цільових внесків	3145	(853)	(10 423)
Витрачання на оплату зобов'язань за страховими контрактами	3150	(-)	(-)
Витрачання фінансових установ на надання позик	3155	(-)	(-)
Інші витрачання	3190	(17 638)	(1 248)
Чистий рух коштів від операційної діяльності	3195	-2 809	13 207
II. Рух коштів у результаті інвестиційної діяльності			
Надходження від реалізації фінансових інвестицій	3200	-	-
необоротних матеріальних активів	3205	-	-
Надходження від реалізації інших фінансових інвестицій	3210	-	-
Товарів (робіт, послуг)	3220	-	-
Відсотків	3225	-	-
Відсотків за позик	3230	-	-
Надходження від реалізації дочірнього підприємства та інших асоційованих підприємств	3235	-	-
Інші надходження	3250	-	-

Витрачання на придбання: фінансових інвестицій	3255	(-)	(-)
необоротних активів	3260	(-)	(-)
Виплати за деривативами	3270	(-)	(-)
Витрачання на надання позик	3275	(-)	(-)
Витрачання на придбання дочірнього підприємства та іншої господарської одиниці	3280	-	-
Інші платежі	3290	(-)	(-)
Чистий рух коштів від інвестиційної діяльності	3295	-	-
III. Рух коштів у результаті фінансової діяльності			
Надходження від: Власного капіталу	3300	15 175	13 600
Отримання позик	3305	-	-
Надходження від продажу частки в дочірньому підприємстві	3310	-	-
Інші надходження	3340	-	36
Витрачання на: Викуп власних акцій	3345	(-)	(-)
Погашення позик	3350	-	-
Сплату дивідендів	3355	(-)	(-)
Витрачання на сплату відсотків	3360	(-)	(-)
Витрачання на сплату заборгованості з фінансової оренди	3365	(-)	(-)
Витрачання на придбання частки в дочірньому підприємстві	3370	-	-
Витрачання на виплати неконтрольованим часткам у дочірніх підприємствах	3375	-	-
Інші платежі	3390	(-)	(-)
Чистий рух коштів від фінансової діяльності	3395	15 175	13 636
Чистий рух грошових коштів за звітний період	3400	12 366	429
Залишок коштів на початок року	3405	561	132
Вплив зміни курсу з'єднаних валют на залишок коштів	3410	-	-
Залишок грошових коштів на кінець року	3415	12 927	561

Одношешний
Віталій
Миколайович

Одношешний Віталій Миколайович

Малиш Ірина
Євгенівна

Малиш Ірина Євгенівна

14

Підприємство Комунальне підприємство "Теплоенерго"

Дата (рік, місяць, число)

за ЄДРПОУ

КОДИ

2020
ДОКУМЕНТ ПРИЙНЯТО
31700972

(найменування)

Звіт про власний капітал
за **Рік 2019** р.

Форма №4

Код за ДКУД

1801005

Стаття	Код рядка	Зареєстрований (пайовий) капітал	Капітал у дооцінках	Додатковий капітал	Резервний капітал	Нерозподілений прибуток (непокритий збиток)	Неоплачений капітал	Вилучений капітал	Всього
1	2	3	4	5	6	7	8	9	10
Залишок на початок року	4000	70 418	-	8 081	-	(40 167)	-	-	38 332
Коригування: Зміна облікової політики	4005	-	-	-	-	-	-	-	-
Виправлення помилок	4010	-	-	-	-	(29 140)	-	-	(29 140)
Інші зміни	4090	-	-	-	-	-	-	-	-
Скоригований залишок на початок року	4095	70 418	-	8 081	-	(69 307)	-	-	9 192
Чистий прибуток (збиток) за звітний період	4100	-	-	-	-	(33 362)	-	-	(33 362)
Інший сукупний дохід за звітний період	4110	-	-	-	-	-	-	-	-
Дооцінка (уцінка) оборотних активів	4111	-	-	-	-	-	-	-	-
Дооцінка (уцінка) фінансових інструментів	4112	-	-	-	-	-	-	-	-
Накопичені курсові різниці	4113	-	-	-	-	-	-	-	-
Частка іншого сукупного доходу асоційованих і спільних підприємств	4114	-	-	-	-	-	-	-	-
Інший сукупний дохід	4116	-	-	-	-	-	-	-	-
Розподіл прибутку: Виплати власникам (дивіденди)	4200	-	-	-	-	-	-	-	-
Спрямування прибутку до зареєстрованого капіталу	4205	-	-	-	-	-	-	-	-
Відрахування до резервного капіталу	4210	-	-	-	-	-	-	-	-
Сума чистого прибутку, нарахованого на власний капітал	215	-	-	-	-	-	-	-	-
Відрахування до резервного капіталу (заборгованість)	4220	-	-	-	-	-	-	-	-

ДОКУМЕНТ ПРИЙНЯТО

Підприємство Комунальне підприємство "Теплоенерго"
Територія ПОЛТАВСЬКА
Організаційно-правова форма господарювання Комунальне підприємство
Вид економічної діяльності Поєднання пари, гарячої води та кондиціонованого повітря
Середня кількість працівників 376
Адреса, телефон вулиця Софійська, буд. 68, м. КРЕМЕНЧУК, ПОЛТАВСЬКА обл., 39617 758723
Одиниця виміру: тис. грн. без десяткового знака (окрім розділу IV Звіту про фінансові результати (Звіту про суцільний дохід) (форма №2), грошові показники якого наводяться в гривнях з копійками)
Складено (зробити позначку "v" у відповідній клітинці):
за положеннями (стандартами) бухгалтерського обліку
за міжнародними стандартами фінансової звітності

Дата (рік, місяць, число)	2019	01	01
за ЄДРПОУ	31700972		
за КОАТУУ	5310436500		
за КОПФГ	150		
за КВЕД	35.30		

V

на **Баланс (Звіт про фінансовий стан)**
31 грудня 2018 р.

Форма №1 Кол за ДКУД 1801001

А К Т И В	Код рядка	На початок звітного періоду	На кінець звітного періоду
1	2	3	4
I. Необоротні активи			
Нематеріальні активи	1000	14	1 375
первісна вартість	1001	32	1 401
накопичена амортизація	1002	18	26
Незавершені капітальні інвестиції	1005	2 634	1 993
Основні засоби	1010	41 278	55 345
первісна вартість	1011	138 745	153 905
знос	1012	97 467	98 560
Інвестиційна нерухомість	1015	-	-
Первісна вартість інвестиційної нерухомості	1016	-	-
Знос інвестиційної нерухомості	1017	-	-
Довгострокові біологічні активи	1020	-	-
Первісна вартість довгострокових біологічних активів	1021	-	-
Накопичена амортизація довгострокових біологічних активів	1022	-	-
Довгострокові фінансові інвестиції: які обліковуються за методом участі в капіталі інших підприємств	1030	-	-
інші фінансові інвестиції	1035	-	-
Довгострокова дебіторська заборгованість	1040	-	-
Відстрочені податкові активи	1045	-	-
Гудвіл	1050	-	-
Відстрочені аквізиційні витрати	1060	-	-
Залишок коштів у централізованих страхових резервних фондах	1065	-	-
Інші необоротні активи	1090	-	-
Усього за розділом I	1095	43 926	58 713
II. Оборотні активи			
Запаси	1100	3 325	2 707
Виробничі запаси	1101	3 325	2 707
Незавершене виробництво	1102	-	-
Готова продукція	1103	-	-
Товари	1104	-	-
Поточні біологічні активи	1110	-	-
Депозити перестраховування	1115	-	-
Векселі одержані	1120	-	-
Дебіторська заборгованість за продукцію, товари, роботи, послуги	1125	32 677	49 295
Дебіторська заборгованість за розрахунками: за виданими авансами	1130	-	-
з бюджетом	1135	-	2 575
у тому числі з податку на прибуток	1136	-	111
Дебіторська заборгованість за розрахунками з нарахованих доходів	1140	-	-
Дебіторська заборгованість за розрахунками із внутрішніх розрахунків	1145	-	-
Інша поточна дебіторська заборгованість	1155	-	44 826
Поточні фінансові інвестиції	1160	-	-
Гроші та їх еквіваленти	1165	132	561
Готівка	1166	-	-
Рахунки в банках	1167	119	561
Витрати майбутніх періодів	1170	8	28
Частка перестраховика у страхових резервах у тому числі в: резервах довгострокових зобов'язань	1181	-	-
резервах збитків або резервах належних виплат	1182	-	-
резервах незроблених премій	1183	-	-

інших страхових резервах	1184	-	-
Інші оборотні активи	1190	29 639	15 610
Усього за розділом II	1195	89 521	115 602
III. Необоротні активи, утримувані для продажу, та групи вибуття	1200	-	-
Баланс	1300	133 447	174 315

Пасив	Код рядка	На початок звітного періоду	На кінець звітного періоду
1	2	3	4
I. Власний капітал			
Зареєстрований (пайовий) капітал	1400	56 818	70 418
Внески до незареєстрованого статутного капіталу	1401	-	-
Капітал у дооцінках	1405	-	-
Додатковий капітал	1410	2 209	8 081
Емісійний дохід	1411	-	-
Накопичені курсові різниці	1412	-	-
Резервний капітал	1415	-	-
Нерозподілений прибуток (непокритий збиток)	1420	(31 795)	(40 167)
Неоплачений капітал	1425	(-)	(-)
Вилучений капітал	1430	(-)	(-)
Інші резерви	1435	-	-
Усього за розділом I	1495	27 232	38 332
II. Довгострокові зобов'язання і забезпечення			
Відітрачені податкові зобов'язання	1500	-	-
Пенсійні зобов'язання	1505	-	-
Довгострокові кредити банків	1510	-	-
Інші довгострокові зобов'язання	1515	-	-
Довгострокові забезпечення	1520	-	-
Довгострокові забезпечення витрат персоналу	1521	-	-
Цільове фінансування	1525	-	-
Благодійна допомога	1526	-	-
Страхові резерви	1530	-	-
у тому числі:	1531	-	-
резерв довгострокових зобов'язань			
резерв збитків або резерв належних виплат	1532	-	-
резерв незароблених премій	1533	-	-
інші страхові резерви	1534	-	-
Інвестиційні контракти	1535	-	-
Прязовий фонд	1540	-	-
Резерв на виплату джек-поту	1545	-	-
Усього за розділом II	1595	-	-
III. Поточні зобов'язання і забезпечення			
Короткострокові кредити банків	1600	-	-
Векселі видані	1605	-	-
Поточна кредиторська заборгованість за:			
довгостроковими зобов'язаннями	1610	-	-
товари, роботи, послуги	1615	81 830	98 029
розрахунками з бюджетом	1620	-	17
у тому числі з податку на прибуток	1621	-	-
розрахунками зі страхування	1625	-	3
розрахунками з оплати праці	1630	-	41
Поточна кредиторська заборгованість за одержаними авансами	1635	-	-
Поточна кредиторська заборгованість за розрахунками з учасниками	1640	-	-
Поточна кредиторська заборгованість із внутрішніх розрахунків	1645	-	-
Поточна кредиторська заборгованість за страховою діяльністю	1650	-	-
Поточні забезпечення	1660	-	-
Доходи майбутніх періодів	1665	-	-
Відітрачені комісійні доходи від перестраховиків	1670	-	-
Інші поточні зобов'язання	1690	24 385	37 893
Усього за розділом III	1695	106 215	135 983
Зобов'язання з необоротними активами, продажу, та групами вибуття	1700	-	-
Зобов'язання з недержавного пенсійного фонду	1800	-	-
Баланс	1900	133 447	174 315

ЕП Відомченко
В.М.

ЕП Солдатенко
Р.П.

Одношешний Віталій Миколайович

Солдатенко Раїса Петрівна

Голова правління

Визначено за рішенням загальної зборки акціонерів, делеговано центральному органу виконавчої влади, що реалізує державну політику економічного розвитку.

Дата (рік, місяць, число)

КОДИ		
2019	01	01

Підприємство **Комунальне підприємство "Теплоенерго"**
(найменування)

за ЄДР

ДОКУМЕНТИ

Звіт про фінансові результати (Звіт про сукупний дохід)
за Рік 2018 р.

Форма N2 Код за ДКУД 1801003

I. ФІНАНСОВІ РЕЗУЛЬТАТИ

Стаття	Код рядка	За звітний період	За аналогічний період попереднього року
1	2	3	4
Чистий дохід від реалізації продукції (товарів, робіт, послуг)	2000	190 123	118 822
Чисті зароблені страхові премії	2010	-	-
премії підписані, валова сума	2011	-	-
премії, передані у перестраховування	2012	-	-
зміна резерву незароблених премій, валова сума	2013	-	-
зміна частки перестраховиків у резерві незароблених премій	2014	-	-
Собівартість реалізованої продукції (товарів, робіт, послуг)	2050	(210 971)	(166 529)
Чисті понесені збитки за страховими виплатами	2070	-	-
Валовий:			
прибуток	2090	-	-
збиток	2095	(20 848)	(47 707)
Дохід (витрати) від зміни у резервах довгострокових зобов'язань	2105	-	-
Дохід (витрати) від зміни інших страхових резервів	2110	-	-
зміна інших страхових резервів, валова сума	2111	-	-
зміна частки перестраховиків в інших страхових резервах	2112	-	-
Інші операційні доходи	2120	38 990	53 660
у тому числі:	2121	-	-
дохід від зміни вартості активів, які оцінюються за справедливою вартістю			
дохід від первісного визнання біологічних активів і сільськогосподарської продукції	2122	-	-
дохід від використання коштів, вивільнених від оподаткування	2123	-	-
Адміністративні витрати	2130	(9 858)	(5 296)
Витрати на збут	2150	(1 965)	(1 563)
Інші операційні витрати	2180	(11 594)	(4 082)
у тому числі:	2181	-	-
витрати від зміни вартості активів, які оцінюються за справедливою вартістю			
витрати від первісного визнання біологічних активів і сільськогосподарської продукції	2182	-	-
Фінансовий результат від операційної діяльності:			
прибуток	2190	-	-
збиток	2195	(5 275)	(4 988)
Доход від участі в капіталі	2200	-	-
Інші фінансові доходи	2220	36	6
Інші фінансові витрати	2240	-	4 259
доход від благодійної діяльності	2241	-	-
збиток від благодійної діяльності	2242	-	-
збиток від операцій з фінансовими інструментами	2250	(14 925)	(-)
збиток від операцій з фінансовими інструментами	2255	(-)	(-)
збиток від операцій з фінансовими інструментами	2270	(1 480)	(61)
збиток від операцій з фінансовими інструментами	2275	-	-

Фінансовий результат до оподаткування:			
прибуток	2290	-	-
збиток	2295	(6 719)	(784)
Витрати (дохід) з податку на прибуток	2300	-	-
Прибуток (збиток) від припиненої діяльності після оподаткування	2305	-	-
Чистий фінансовий результат:			
прибуток	2350	-	-
збиток	2355	(6 719)	(784)

II. СУКУПНИЙ ДОХІД

Стаття	Код рядка	За звітний період	За аналогічний період попереднього року
1	2	3	4
Дооцінка (уцінка) необоротних активів	2400	-	-
Дооцінка (уцінка) фінансових інструментів	2405	-	-
Накопичені курсові різниці	2410	-	-
Частка іншого сукупного доходу асоційованих та спільних підприємств	2415	-	-
Інший сукупний дохід	2445	-	-
Інший сукупний дохід до оподаткування	2450	-	-
Податок на прибуток, пов'язаний з іншим сукупним доходом	2455	-	-
Інший сукупний дохід після оподаткування	2460	-	-
Сукупний дохід (сума рядків 2350, 2355 та 2460)	2465	(6 719)	(784)

III. ЕЛЕМЕНТИ ОПЕРАЦІЙНИХ ВИТРАТ

Назва статті	Код рядка	За звітний період	За аналогічний період попереднього року
1	2	3	4
Матеріальні затрати	2500	156 474	130 724
Витрати на оплату праці	2505	36 836	27 254
Відрахування на соціальні заходи	2510	7 903	5 685
Амортизація	2515	10 333	8 231
Інші операційні витрати	2520	22 842	5 576
Разом	2550	234 388	177 470

IV. РОЗРАХУНОК ПОКАЗНИКІВ ПРИБУТКОВОСТІ АКЦІЙ

Назва статті	Код рядка	За звітний період	За аналогічний період попереднього року
1	2	3	4
Середньорічна кількість простих акцій	2600	-	-
Скоригована середньорічна кількість простих акцій	2605	-	-
Чистий прибуток (збиток) на одну просту акцію	2610	-	-
Скоригований чистий прибуток (збиток) на одну просту акцію	2615	-	-
Додаток на одну просту акцію	2650	-	-

Е.П. Одношвенко
Е.М.

Одношвенний Віталій Миколайович

Е.П. Солдатенко
Р.П.

Солдатенко Раїса Петрівна

Підприємство Комунальне підприємство "Теплоенерго"
(найменування)Звіт про рух грошових коштів (за прямим методом)
за Рік 2018 р.

Форма №3 Код за ДКУД 1801004

Стаття	Код	За звітний період	За аналогічний період попереднього року
1	2	3	4
I. Рух коштів у результаті операційної діяльності			
Надходження від:			
Реалізації продукції (товарів, робіт, послуг)	3000	127 285	94 659
Повернення податків і зборів	3005	433	-
у тому числі податку на додану вартість	3006	-	-
Цільового фінансування	3010	102 521	92 239
Надходження від отримання субсидій, дотацій	3011	102 521	92 239
Надходження авансів від покупців і замовників	3015	-	-
Надходження від повернення авансів	3020	1 514	166
Надходження від відсотків за залишками коштів на поточних рахунках	3025	-	-
Надходження від боржників неустойки (штрафів, пені)	3035	243	105
Надходження від операційної оренди	3040	-	-
Надходження від отримання роялті, авторських винагород	3045	-	-
Надходження від страхових премій	3050	-	-
Надходження фінансових установ від повернення позик	3055	-	-
Інші надходження	3095	12 675	3 943
Витрачання на оплату:			
Товарів (робіт, послуг)	3100	(200 829)	(161 648)
Праці	3105	(29 551)	(22 506)
Відрахувань на соціальні заходи	3110	(7 852)	(6 007)
Зобов'язань з податків і зборів	3115	(7 969)	(5 649)
Витрачання на оплату зобов'язань з податку на прибуток	3116	(111)	(-)
Витрачання на оплату зобов'язань з податку на додану вартість	3117	(-)	(-)
Витрачання на оплату зобов'язань з інших податків і зборів	3118	(7 858)	(5 649)
Витрачання на оплату авансів	3135	(-)	(-)
Витрачання на оплату повернення авансів	3140	(6)	(1)
Витрачання на оплату цільових внесків	3145	(10 423)	(-)
Витрачання на оплату зобов'язань за страховими контрактами	3150	(-)	(-)
Витрачання фінансових установ на надання позик	3155	(-)	(-)
Інші витрачання	3190	(1 248)	(3 019)
Чистий рух коштів від операційної діяльності	3195	-13 207	-7 718
II. Рух коштів у результаті інвестиційної діяльності			
Надходження від реалізації:			
фінансових інвестицій	3200	-	-
необоротних активів	3205	-	-
Надходження від реалізації:			
відсотків	3215	-	-
дивидендів	3220	-	-
прибутку від реалізації	3225	-	-
фінансових позик	3230	-	-
Надходження від реалізації в очірнього підприємства та інших підприємств	3235	-	-
Інші надходження	3250	-	6

Витрачання на придбання: фінансових інвестицій	3255	(-)	(-)
необоротних активів	3260	(-)	(12 682)
Виплати за деривативами	3270	(-)	(-)
Витрачання на надання позик	3275	(-)	(-)
Витрачання на придбання дочірнього підприємства та іншої господарської одиниці	3280	-	-
Інші платежі	3290	(-)	(-)
Чистий рух коштів від інвестиційної діяльності	3295	-	-12 676
III. Рух коштів у результаті фінансової діяльності			
Надходження від: Власного капіталу	3300	13 600	13 938
Отримання позик	3305	-	-
Надходження від продажу частки в дочірньому підприємстві	3310	-	-
Інші надходження	3340	36	-
Витрачання на: Викуп власних акцій	3345	(-)	(-)
Погашення позик	3350	-	-
Сплату дивідендів	3355	(-)	(-)
Витрачання на сплату відсотків	3360	(-)	(-)
Витрачання на сплату заборгованості з фінансової оренди	3365	(-)	(-)
Витрачання на придбання частки в дочірньому підприємстві	3370	-	-
Витрачання на виплати неконтрольованим часткам у дочірніх підприємствах	3375	-	-
Інші платежі	3390	(-)	(-)
Чистий рух коштів від фінансової діяльності	3395	13 636	13 938
Чистий рух грошових коштів за звітний період	3400	429	-6 456
Залишок коштів на початок року	3405	132	6 588
Вплив обмінних курсів на залишок коштів	3410	-	-
Залишок коштів на кінець року	3415	561	132

Вітальєв Олександр
М

Солдатенко
І

Одношевий Віталій Миколайович

Солдатенко Раїса Петрівна

Підприємство Комунальне підприємство "Теплоенерго"

Дата (рік, місяць, число)

за ЄДРПОУ

КОДИ

2019
ДОКУМЕНТ ПРИЙНЯТО
31760972

(найменування)

Звіт про власний капітал

за Рік 2018 р.

Форма №4

Код за ДКУД

1801005

Стаття	Код рядка	Зареєстрований (пайовий) капітал	Капітал у дооцінках	Додатковий капітал	Резервний капітал	Нерозподілений прибуток (непокритий збиток)	Неоплачений капітал	Вилучений капітал	Всього
1	2	3	4	5	6	7	8	9	10
Залишок на початок року	4000	56 818	-	2 209	-	(31 795)	-	-	27 232
Коригування: Зміна облікової політики	4005	-	-	-	-	-	-	-	-
Виправлення помилок	4010	-	-	-	-	(1 037)	-	-	(1 037)
Інші зміни	4090	-	-	-	-	-	-	-	-
Скоригований залишок на початок року	4095	56 818	-	2 209	-	(32 832)	-	-	26 195
Чистий прибуток (збиток) за звітний період	4100	-	-	-	-	(6 719)	-	-	(6 719)
Інший сукупний дохід за звітний період	4110	-	-	-	-	-	-	-	-
Дооцінка (уцінка) необоротних активів	4111	-	-	-	-	-	-	-	-
Дооцінка (уцінка) фінансових інструментів	4112	-	-	-	-	-	-	-	-
Накопичені курсові різниці	4113	-	-	-	-	-	-	-	-
Частка іншого сукупного доходу асоційованих і спільних підприємств	4114	-	-	-	-	-	-	-	-
Інший сукупний дохід	4116	-	-	-	-	-	-	-	-
Розподіл прибутку: Виплати власникам (дивіденди)	4200	-	-	-	-	(616)	-	-	(616)
Спрямування прибутку до зареєстрованого капіталу	4205	-	-	-	-	-	-	-	-
Відрахування до резервного капіталу	4210	-	-	-	-	-	-	-	-
Сума чистого прибутку, належного підприємству	4215	-	-	-	-	-	-	-	-
Сума чистого прибутку, належного підприємству (доподілу) ОНД	4220	-	-	-	-	-	-	-	-

1	2	3	4	5	6	7	8	9	10
Сума чистого прибутку на матеріальне заохочення	4225	-	-	-	-	-	-	-	-
Внески учасників: Внески до капіталу	4240	13 600	-	21 773	-	-	-	-	35 373
Погашення заборгованості з капіталу	4245	-	-	-	-	-	-	-	-
Вилучення капіталу: Викуп акцій (часток)	4260	-	-	-	-	-	-	-	-
Перепродаж викуплених акцій (часток)	4265	-	-	-	-	-	-	-	-
Анулювання викуплених акцій (часток)	4270	-	-	-	-	-	-	-	-
Вилучення частки в капіталі	4275	-	-	-	-	-	-	-	-
Зменшення номінальної вартості акцій	4280	-	-	-	-	-	-	-	-
Інші зміни в капіталі	4290	-	-	(15 901)	-	-	-	-	(15 901)
Придбання (продаж) неконтрольованої частки в дочірньому підприємстві	4291	-	-	-	-	-	-	-	-
Разом змін у капіталі	4295	13 600	-	5 872	-	(7 335)	-	-	12 137
Залишок на початок року	4300	70 418	-	8 081	-	(40 167)	-	-	38 332

377 Одношевий
с. м.

Одношевний Віталій Миколайович

Солдатенко

Солдатенко Раїса Петрівна

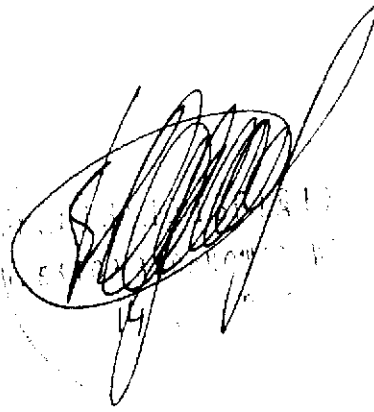

ІНФОРМАЦІЙНА ЗГОДА
посадової особи ліцензіата на обробку персональних даних

Я, Одношевний Віталій Миколайович,
(прізвище, ім'я, по батькові)

при наданні даних до органу місцевого самоврядування
(найменування уповноваженого органу)

даю згоду відповідно до Закону України "Про захист персональних даних" на обробку моїх особистих персональних даних у картотеках та/або за допомогою інформаційно-телекомунікаційних систем з метою підготовки відповідно до вимог законодавства статистичної, адміністративної та іншої інформації з питань діяльності ліцензіата.

(підпис)

Директор
(посада посадової особи ліцензіата)

" 14 " 08 2020 року
(дата)

В.М. ОДНОШЕВНИЙ
(прізвище, ім'я, по батькові)