

ПОГОДЖЕНО

**Рішення виконавчого комітету
Кременчуцької міської ради
Полтавської області**

№ _____

Міський голова

В.О. Малецький

М.П.

ЗАТВЕРДЖЕНО

**Директор комунального
підприємства «Теплоенерго»**

В.М. Одношевний

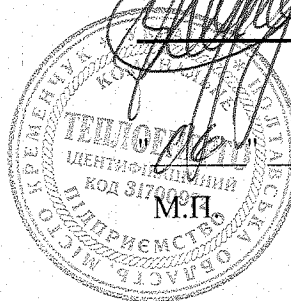

_____ 2020 року

ІНВЕСТИЦІЙНА ПРОГРАМА

**комунального підприємства «Теплоенерго» на 2020 рік
(зі змінами)**

ЗМІСТ

1. Пояснювальна записка щодо внесення змін до інвестиційної програми	с.3
2. Додаток 3. Інформаційна картка ліценziata до інвестиційної програми на 2020 рік.	с.5
3. Додаток 4. Фінансовий план використання коштів для виконання інвестиційної програми на 2020 рік.	с.7
4. Додаток 5. Фінансовий план використання коштів для виконання інвестиційної програми та їх урахування у структурі тарифів на 12 місяців.	с.11
5. Додаток 5.1. Пояснення до фінансового плану використання коштів для виконання інвестиційної програми на 2020 рік	с.14
6. Додаток 5.2. Фінансовий план використання коштів для виконання реструктуризованих заходів Інвестиційної програми на 2019 рік та без урахування коштів у структурі тарифів у 2020 році	с.15
7. Додаток 6. План витрат за джерелами фінансування на виконання інвестиційної програми для врахування у структурі тарифів на 12 місяців.	с.17
8. Пояснювальна записка Інвестиційної програми КП «Теплоенерго» на 2020 рік.	с.19
9. Додаток 7. Узагальнена характеристика об'єктів теплопостачання КП «Теплоенерго» м. Кременчук.	с.22
10. Опис заходів Інвестиційної програми КП «Теплоенерго» на 2020 рік:	с.26
10.1. Реконструкція центральних теплових пунктів із встановленням системи автоматизації виробничих процесів.	с.27
10.2. Придбання частотних перетворювачів.	с.35
10.3. Придбання лічильників електричної енергії та модемів до них.	с.39
10.4. Придбання зварювального агрегату.	с.46
10.5. Придбання апарату для зварювання встик поліетиленових труб.	с.46
10.6. Придбання спеціалізованого вахтового автомобіля.	с.53
10.7. Придбання колісного багатофункціонального екскаватора - навантажувача.	с.53
11. Копія документів фінансової звітності за 2017, 2018 роки (баланс, звіт про фінансові результати, звіт про рух грошових коштів, звіт про власний капітал).	с.63
12. Додаток 8. Інформаційна згода посадової особи ліценziata на обробку персональних даних.	с.79

Пояснювальна записка щодо внесення змін до Інвестиційної програми КП «Теплоенерго» на 2020 рік

Рішенням виконавчого комітету Кременчуцької міської ради Полтавської області від 28.12.2018 №1752 була погоджена Інвестиційна програма КП «Теплоенерго» на 2019 рік.

За рахунок коштів Інвестиційної програми КП «Теплоенерго» на 2019 рік передбачається виконання наступних заходів:

1. Реконструкція вузла обліку природного газу на котельні кварталу 142-143 по вул. Мічуріна, 89-А.
2. Реконструкція вузла обліку природного газу на котельні кварталу 176 по вул. М. Говорова, 28-А.
3. Капітальний ремонт мережі трубопроводу гарячого водопостачання кварталу 176 від ТК №24 до жилого будинку №39 по вул. Велика Набережна м. Кременчук.
4. Придбання спеціалізованого вахтового автомобіля.
5. Придбання колісного багатофункціонального екскаватора - навантажувача.

Планований (річний) обсяг коштів, передбачений в установлених тарифах для виконання Інвестиційної програми КП «Теплоенерго» на 2019 рік становить 10674,320 тис. грн без ПДВ.

Фактичний обсяг коштів за 12 місяців 2019 року для виконання Інвестиційної програми КП «Теплоенерго» на 2019 рік становить 8 186,23 грн без ПДВ (9 823,47 грн з ПДВ).

КП «Теплоенерго» було перераховано на поточний рахунок із спеціальним режимом використання для проведення розрахунків за Інвестиційною програмою на 2019 рік 2 016,58 грн без ПДВ (2 419,87 грн з ПДВ) з яких три з п'яти заходів, а саме: реконструкція вузла обліку природного газу на котельні кварталу 142-143 по вул. Мічуріна, 89-А, реконструкція вузла обліку природного газу на котельні кварталу 176 по вул. М. Говорова, 28-А та капітальний ремонт мережі трубопроводу гарячого водопостачання кварталу 176 від ТК №24 до жилого будинку №39 по вул. Велика Набережна м. Кременчук – профінансовано повністю.

Основною причиною невиконання обов'язків КП «Теплоенерго» щодо перерахування коштів в повному обсязі на спеціальний рахунок є скрутне фінансове становище, яке викликане низьким та несвоєчасним рівнем оплати споживачів за надані послуги гарячого водопостачання та тепlopостачання результатом якого є дебіторська заборгованість споживачів у сумі 31 млн. грн; кредиторська заборгованість перед НАК «Нафтогаз Україна» та ПАТ «КВБЗ», яка має тенденції до постійного зростання; великий рівень втрат теплової енергії; сезонний характер роботи КП «Теплоенерго», який є причиною дефіциту обігових коштів на підприємстві.

Разом з тим, рішенням виконавчого комітету Кременчуцької міської ради Полтавської області від 26.12.2019 №1756 була погоджена Інвестиційна програма КП «Теплоенерго» на 2020 рік.

Відповідно до п. 5.1. Порядку розроблення, погодження та затвердження інвестиційних програм суб'єктів господарювання у сфері теплопостачання затвердженого наказом Міністерства регіонального розвитку, будівництва та житлово-комунального господарства України від 14.12.2012 № 630 (далі за текстом - Порядок), у разі виникнення нагальної потреби у здійсненні закупівель у зв'язку з особливими економічними, соціальними, правовими чи іншими обставинами, яких ліцензіат не міг передбачити, у тому числі закупівель, пов'язаних з ліквідацією наслідків надзвичайних ситуацій, ліцензіат має право протягом планованого періоду звернутися до уповноваженого органу з пропозицією щодо внесення змін до інвестиційної програми, надавши відповідні обґрунтування.

Враховуючи вищевикладене, з метою виконання в 2020 році двох з п'яти непрофінансованих заходів Інвестиційної програми КП «Теплоенерго» на 2019 рік, КП «Теплоенерго» вносить зміни до Інвестиційної програми на 2020 рік шляхом викладення її в новій редакції, а саме включення до неї пояснювальну записку щодо внесення змін до інвестиційної програми (с. 3), додаток 5.2 «Фінансовий план використання коштів для виконання реструктуризованих заходів Інвестиційної програми на 2019 рік та без урахування коштів у структурі тарифів у 2020 році» (с. 15) та опис заходів придбання спеціалізованого вахтового автомобіля і придбання колісного багатофункціонального екскаватора – навантажувача (с. 53).

Хочемо зауважити, що зміни до Інвестиційної програми КП «Теплоенерго» на 2020 рік ніяким чином не вплинуть на її суму (джерело) фінансування та інвестиційну складову в тарифі на постачання теплової енергії.

Фінансування невиконаних заходів Інвестиційної програми на 2019 рік заплановано виконати за рахунок стягнення дебіторської заборгованості зі споживачів у сумі 31 млн. грн та боргу АТ «Полтаваобленерго» у сумі 32 млн. грн. за послуги транспортування теплової енергії.

**Інформаційна картка ліцензіата до інвестиційної програми
на 2020 рік**

(строк)

Комунальне підприємство «Теплоенерго»
м. Кременчук

1. ЗАГАЛЬНА ІНФОРМАЦІЯ ПРО ЛІЦЕНЗІАТА

Найменування ліцензіата	Комунальне підприємство «Теплоенерго»
Рік заснування	2001р.
Форма власності	комунальна
Місце знаходження	39600, вул. Софіївська, 68, м. Кременчук, Полтавської обл.
Код за ЄДРПОУ	31700972
Прізвище, ім'я, по батькові посадової особи ліцензіата, посада	Одношевний Віталій Миколайович - директор
Тел., факс, e-mail	тел. 8 (0536) 758722, тел/факс 8 (0536) 758719 E-Mail: office@kremenchuk-teplo.org.ua
Ліцензія на транспортування теплової енергії магістральними та місцевими (розподільчими) тепловими мережами	№286 від 17.08.2012 видана Полтавською обласною державною адміністрацією
Ліцензія на постачання теплової енергії	№286 від 17.08.2012 видана Полтавською обласною державною адміністрацією
Ліцензія на виробництво теплової енергії (крім діяльності з виробництва теплової енергії на теплоелектроцентралях, теплоелектростанціях, атомних електростанціях і когенераційних установках та установках з використанням нетрадиційних або поновлюваних джерел енергії)	№286 від 17.08.2012 видана Полтавською обласною державною адміністрацією
Ліцензія на виробництво теплової енергії на теплоелектроцентралях та установках з використанням нетрадиційних або поновлюваних джерел енергії	відсутня
Ліцензія на господарську діяльність, пов'язану із створенням об'єктів архітектури	відсутня

Статутний капітал ліцензіата, тис. грн. (станом на 01.01.2019)	70418
---	-------

Балансова вартість активів, тис. грн. (станом на 01.01.2019)	174315
Амортизаційні відрахування за останній звітний період, тис. грн. (станом на 01.01.2019)	10333
Заборгованість зі сплати податків, зборів (обов'язкових платежів)	відсутня

2. ЗАГАЛЬНА ІНФОРМАЦІЯ ПРО ІНВЕСТИЦІЙНУ ПРОГРАМУ

Цілі інвестиційної програми	Зниження експлуатаційних витрат та підвищення якості надання послуг
Строк реалізації інвестиційної програми	Протягом 12 місяців
На якому етапі реалізації заходів, зазначених в інвестиційній програмі, знаходиться ліцензіат	Проектування, планування
Головні етапи реалізації інвестиційної програми	Будівельно-монтажні роботи Закупівля обладнання, транспорту

3. ВІДОМОСТІ ПРО ІНВЕСТИЦІЇ ЗА ІНВЕСТИЦІЙНОЮ ПРОГРАМОЮ

Загальний обсяг інвестицій, тис. грн (без ПДВ)	10674,32
власні кошти	10674,32
позичкові кошти	0
залучені кошти	0
бюджетні кошти	0
Напрямки використання інвестицій (у % від загального обсягу інвестицій):	
Заходи зі зниження питомих витрат, а також втрат ресурсів	71%
Заходи щодо забезпечення технологічного та/або комерційного обліку ресурсів	9%
Заходи щодо впровадження та розвитку інформаційних технологій	0
Заходи щодо модернізації та закупівлі транспортних засобів спеціального та спеціалізованого призначення	0
Заходи щодо підвищення екологічної безпеки та охорони навколишнього середовища	0
Інші заходи	20%

4. ОЦІНКА ЕКОНОМІЧНОЇ ЕФЕКТИВНОСТІ ІНВЕСТИЦІЙНОЇ ПРОГРАМИ

Чиста приведена вартість (тис. грн.)	9162,51
Внутрішня норма дохідності, %	69,98
Дисконтований період окупності, років	1,1
Індекс прибутковості, коеф	1,665

Керівник ліцензіата

(підпис)

В.М. Одношевний

(прізвище, ім'я, по батькові)



Додаток 4
до Інвестиційної програми КП «Теплоенерго» на
2020 рік

ПОГОДЖЕНО

Рішення виконавчого комітету Кременчуцької міської ради Полтавської області

Міський голова

В.О. Малецький

МП

ЗАТВЕРДЖЕНО

Директор
КП «Теплоенерго»

В.М. Олійничук

(посада обов'язки)

МП

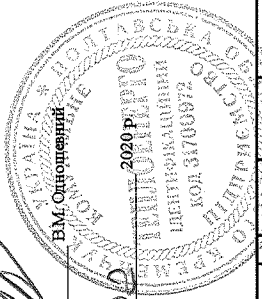

Фінансовий план використання коштів для виконання інвестиційної програми на 2020 рік

Коштівальне підприємство "Теплоенерго"
(найменування підприємства)

№ з/п	Найменування заходів (пооб'єктно)	Кількісний показник (одиниця виміру)	Фінансовий план використання коштів на виконання інвестиційної програми за джерелами фінансування, тис. грн (без ПДВ)										Графік здійснення заходів та використання коштів на планований та прогнозований періоди тис. грн (без ПДВ)	Економія паливно-енергетичних ресурсів (тонни умовного палива/прогнозований період)	Економія фонду заробітної плати (тис. грн/прогнозований період)	Економічний ефект (тис. грн) ***			
			з урахуванням:																
			загальна сума		амортизаційні відрахування		виробничі інвестиції з прибутку		позичкові витрати		інші залучені кошти, з них:						бюджетні кошти (не підлягають поверненню)		
1	2	3	4	5	6	7	8	9	10	11	12	13	14	15	16	17	18	19	20
Виробництво теплової енергії																			
Будівництво, реконструкція та модернізація об'єктів теплопостачання (звільняється від оподаткування згідно з пунктом 154.9 статті 154 Податкового кодексу України), з урахуванням:																			
Заходи зі зниження питомих витрат, а також витрат ресурсів, з них:																			
---	---	---	0,00	x	x	x	x	x	x	0,00	0,00	0,00	0,00	0,00	0,00	0,00	0,00	0,00	0,00
Усього за підпунктом 1.1.1			0,00	x	x	0,00	0,00	0,00	0,00	0,00	0,00	0,00	0,00	0,00	0,00	0,00	0,00	0,00	0,00
Продовження додатка 4																			
1	2	3	4	5	6	7	8	9	10	11	12	13	14	15	16	17	18	19	20
Заходи щодо забезпечення технологічного та/або комерційного обліку ресурсів, з них:																			
---	---	---	0,00	x	x	x	x	x	x	0,00	0,00	0,00	0,00	0,00	0,00	0,00	0,00	0,00	0,00
Усього за підпунктом 1.1.2			0,00	x	x	0,00	0,00	0,00	0,00	0,00	0,00	0,00	0,00	0,00	0,00	0,00	0,00	0,00	0,00
Інші заходи, з них:																			
---	---	---	0,00	x	x	x	x	x	x	0,00	0,00	0,00	0,00	0,00	0,00	0,00	0,00	0,00	0,00
Усього за підпунктом 1.1.3			0,00	x	x	0,00	0,00	0,00	0,00	0,00	0,00	0,00	0,00	0,00	0,00	0,00	0,00	0,00	0,00

Усього за пунктом 1.1		0,00	x	0,00	0,00	0,00	0,00	0,00	0,00	0,00	0,00	0,00	0,00	0,00	0,00	0,00	0,00	0,00	
1.2	Інші заходи (не звільняється від оподаткування згідно з пунктом 154.9 статті 154 Податкового кодексу України), з урахуванням:																		
1.2.1	Заходи зі зниження питомих витрат, а також витрат ресурсів, з них:																		
—	—	0,00	x	x	x	x	x	x	x	x	x	x	x	x	x	x	x	x	x
Усього за підпунктом 1.2.1	Усього за підпунктом 1.2.1	0,00	x	0,00	0,00	0,00	0,00	0,00	0,00	0,00	0,00	0,00	0,00	0,00	0,00	0,00	0,00	0,00	0,00
1.2.2	Заходи щодо забезпечення технологічного та/або комерційного обліку ресурсів, з них:																		
—	—	0,00	x	x	x	x	x	x	x	x	x	x	x	x	x	x	x	x	x
Усього за підпунктом 1.2.2	Усього за підпунктом 1.2.2	0,00	x	0,00	0,00	0,00	0,00	0,00	0,00	0,00	0,00	0,00	0,00	0,00	0,00	0,00	0,00	0,00	0,00
1.2.3	Заходи щодо впровадження та розвитку інформаційних технологій, з них:																		
—	—	0,00	x	x	x	x	x	x	x	x	x	x	x	x	x	x	x	x	x
Усього за підпунктом 1.2.3	Усього за підпунктом 1.2.3	0,00	x	0,00	0,00	0,00	0,00	0,00	0,00	0,00	0,00	0,00	0,00	0,00	0,00	0,00	0,00	0,00	0,00
1.2.4	Заходи щодо модернізації та закупівлі транспортних засобів спеціального та спеціалізованого призначення, з них:																		
—	—	0,00	x	x	x	x	x	x	x	x	x	x	x	x	x	x	x	x	x
Усього за підпунктом 1.2.4	Усього за підпунктом 1.2.4	0,00	x	0,00	0,00	0,00	0,00	0,00	0,00	0,00	0,00	0,00	0,00	0,00	0,00	0,00	0,00	0,00	0,00
1.2.5	Інші заходи, з них:																		
1.2.5.1	—	0,00	x	x	x	x	x	x	x	x	x	x	x	x	x	x	x	x	x
Усього за підпунктом 1.2.5	Усього за підпунктом 1.2.5	0,00	x	0,00	0,00	0,00	0,00	0,00	0,00	0,00	0,00	0,00	0,00	0,00	0,00	0,00	0,00	0,00	0,00
Усього за пунктом 1.2	Усього за пунктом 1.2	0,00	0,00	0,00	0,00	0,00	0,00	0,00	0,00	0,00	0,00	0,00	0,00	0,00	0,00	0,00	0,00	0,00	0,00
Усього за розділом I	Усього за розділом I	0,00	0,00	0,00	0,00	0,00	0,00	0,00	0,00	0,00	0,00	0,00	0,00	0,00	0,00	0,00	0,00	0,00	0,00
II																			
Транспортування теплової енергії																			
2.1	Будівництво, реконструкція та модернізація об'єктів теплопостачання (звільняється від оподаткування згідно з пунктом 154.9 статті 154 Податкового кодексу України), з урахуванням:																		
2.1.1	Заходи зі зниження питомих витрат, а також витрат ресурсів, з них:																		
—	—	0,00	x	x	x	x	x	x	x	x	x	x	x	x	x	x	x	x	x
Усього за підпунктом 2.1.1	Усього за підпунктом 2.1.1	0,00	x	0,00	0,00	0,00	0,00	0,00	0,00	0,00	0,00	0,00	0,00	0,00	0,00	0,00	0,00	0,00	0,00
2.1.2	Заходи щодо забезпечення технологічного та/або комерційного обліку ресурсів, з них:																		
—	—	0,00	x	x	x	x	x	x	x	x	x	x	x	x	x	x	x	x	x
Усього за підпунктом 2.1.2	Усього за підпунктом 2.1.2	0,00	x	0,00	0,00	0,00	0,00	0,00	0,00	0,00	0,00	0,00	0,00	0,00	0,00	0,00	0,00	0,00	0,00
3																			
Продовження додатка 4																			
1	2	3	4	5	6	7	8	9	10	11	12	13	14	15	16	17	18	19	20
2.1.3	Інші заходи, з них:																		
—	—	—	—	—	—	—	—	—	—	—	—	—	—	—	—	—	—	—	—
Усього за підпунктом 2.1.3	Усього за підпунктом 2.1.3	0,00	x	x	x	x	x	x	x	x	x	x	x	x	x	x	x	x	x
Усього за пунктом 2.1	Усього за пунктом 2.1	0,00	x	0,00	0,00	0,00	0,00	0,00	0,00	0,00	0,00	0,00	0,00	0,00	0,00	0,00	0,00	0,00	0,00
2.2	Інші заходи (не звільняється від оподаткування згідно з пунктом 154.9 статті 154 Податкового кодексу України), з урахуванням:																		
2.2.1	Заходи зі зниження питомих витрат, а також витрат ресурсів, з них:																		
2.2.1.1	Реконструкція центральних теплових пунктів із встановленням систем автоматизації виробничих процесів	20 буд.	6305,62	0,00	0,00	0,00	0,00	0,00	0,00	0,00	0,00	6305,62	6305,62	0,00	11,05	—	0,00	5273,55	6849,76

Додаток 5
до Інвестиційної програми КП «Теплоенерго» на 2020 рік

Директор
Кур'єр-делегат
ЗАКРИТО
06/02
В.М. Олійник
06/02

Міський голова
М.П.

Рішення виконавчого комітету Кременчуцької міської ради Полтавської області

В.О. Малецький

Фінансовий план використання коштів для виконання інвестиційної програми та їх урахування у структурі тарифів на 12 місяців

КОМУНАЛЬНЕ ПІДПРИЄМСТВО "ТЕПЛОЕНЕРГО"
(районування лічскада)

№ з/п	Найменування заходів (позаоб'єктно)	Кількість одиниць виміру (одиниця виміру)	Фінансовий план використання коштів на виконання інвестиційної програми за джерелами фінансування, тис. грн. (без ПДВ)												Сума позитивних коштів за урахуванням інших коштів та відсотків за їх використання станом на 31 грудня попереднього звітного періоду, тис. грн. (без ПДВ)	Сума інших коштів та відсотків за їх використання станом на 31 грудня попереднього звітного періоду, тис. грн. (без ПДВ)	Графік здійснення заходів та використання коштів на планований період, тис. грн. (без ПДВ)	№ актів об'єкту матеріалів умовного гашівня/протязв'я періоду (тонни)	Економія фонду зарплатної плати (тис. грн./рік)	Економічний ефект (тис. грн.) **											
			1	2	3	4	5	6	7	8	9	10	11	12							13	14	15	16	17	18	19	20	21	22	23
1	1																														
1.1	Будівництво, реконструкція та модернізація об'єктів теплопостачання (залівається від оподаткування згідно з пунктом 154.9 статті 154 Податкового кодексу України), з урахуванням:																														
1.1.1	Заклади з зниження питомих витрат, а також затрат ресурсів, з них:																														
1.1.2	Заклади щодо забезпечення теплової енергії та/або теплової енергії, з них:																														
1.1.3	Інші заклади, з них:																														
1.2	Усього за пунктом 1.1																														

Заходи зі зняття літнього витрат, а також витрат ресурсів, з них:																								
Заходи щодо забезпечення технологічного та/або комерційного обліку ресурсів, з них:																								
Заходи щодо впровадження та розвитку інформаційних технологій, з них:																								
Заходи щодо модернізації та закупівлі траєкторних засобів спеціального та спеціалізованого призначення, з них:																								
Інші заходи, з них:																								
1.2.1	—	0,00	0,00	0,00	0,00	0,00	0,00	0,00	0,00	0,00	0,00	0,00	0,00	0,00	0,00	0,00	0,00	0,00	0,00	0,00				
Усього за підпунктом 1.2.1	—	0,00	0,00	0,00	0,00	0,00	0,00	0,00	0,00	0,00	0,00	0,00	0,00	0,00	0,00	0,00	0,00	0,00	0,00	0,00				
1.2.2	—	0,00	0,00	0,00	0,00	0,00	0,00	0,00	0,00	0,00	0,00	0,00	0,00	0,00	0,00	0,00	0,00	0,00	0,00	0,00				
Усього за підпунктом 1.2.2	—	0,00	0,00	0,00	0,00	0,00	0,00	0,00	0,00	0,00	0,00	0,00	0,00	0,00	0,00	0,00	0,00	0,00	0,00	0,00				
1.2.3	—	0,00	0,00	0,00	0,00	0,00	0,00	0,00	0,00	0,00	0,00	0,00	0,00	0,00	0,00	0,00	0,00	0,00	0,00	0,00				
Усього за підпунктом 1.2.3	—	0,00	0,00	0,00	0,00	0,00	0,00	0,00	0,00	0,00	0,00	0,00	0,00	0,00	0,00	0,00	0,00	0,00	0,00	0,00				
1	2	3	4	5	6	7	8	9	10	11	12	13	14	15	16	17	18	19	20	21	22	23	24	
1.2.4	—	0,00	0,00	0,00	0,00	0,00	0,00	0,00	0,00	0,00	0,00	0,00	0,00	0,00	0,00	0,00	0,00	0,00	0,00	0,00	0,00	0,00		
Усього за підпунктом 1.2.4	—	0,00	0,00	0,00	0,00	0,00	0,00	0,00	0,00	0,00	0,00	0,00	0,00	0,00	0,00	0,00	0,00	0,00	0,00	0,00	0,00	0,00		
1.2.5	—	0,00	0,00	0,00	0,00	0,00	0,00	0,00	0,00	0,00	0,00	0,00	0,00	0,00	0,00	0,00	0,00	0,00	0,00	0,00	0,00	0,00		
Усього за підпунктом 1.2.5	—	0,00	0,00	0,00	0,00	0,00	0,00	0,00	0,00	0,00	0,00	0,00	0,00	0,00	0,00	0,00	0,00	0,00	0,00	0,00	0,00	0,00		
Усього за пунктом 1.2	0,00	0,00	0,00	0,00	0,00	0,00	0,00	0,00	0,00	0,00	0,00	0,00	0,00	0,00	0,00	0,00	0,00	0,00	0,00	0,00	0,00	0,00		
Усього за розділом I	0,00	0,00	0,00	0,00	0,00	0,00	0,00	0,00	0,00	0,00	0,00	0,00	0,00	0,00	0,00	0,00	0,00	0,00	0,00	0,00	0,00	0,00		
Транспортування теплової енергії																								
Будівництво, реконструкція та модернізація об'єктів теплопостачання (звільняється від оподаткування згідно з пунктом 154.9 статті 154 Податкового кодексу України), з урахуванням:																								
2.1	—	0,00	0,00	0,00	0,00	0,00	0,00	0,00	0,00	0,00	0,00	0,00	0,00	0,00	0,00	0,00	0,00	0,00	0,00	0,00	0,00	0,00		
2.1.1	—	0,00	0,00	0,00	0,00	0,00	0,00	0,00	0,00	0,00	0,00	0,00	0,00	0,00	0,00	0,00	0,00	0,00	0,00	0,00	0,00	0,00		
Усього за підпунктом 2.1.1	—	0,00	0,00	0,00	0,00	0,00	0,00	0,00	0,00	0,00	0,00	0,00	0,00	0,00	0,00	0,00	0,00	0,00	0,00	0,00	0,00	0,00		
2.1.2	—	0,00	0,00	0,00	0,00	0,00	0,00	0,00	0,00	0,00	0,00	0,00	0,00	0,00	0,00	0,00	0,00	0,00	0,00	0,00	0,00	0,00		
Усього за підпунктом 2.1.2	—	0,00	0,00	0,00	0,00	0,00	0,00	0,00	0,00	0,00	0,00	0,00	0,00	0,00	0,00	0,00	0,00	0,00	0,00	0,00	0,00	0,00		
2.1.3	—	0,00	0,00	0,00	0,00	0,00	0,00	0,00	0,00	0,00	0,00	0,00	0,00	0,00	0,00	0,00	0,00	0,00	0,00	0,00	0,00	0,00		
Усього за підпунктом 2.1.3	—	0,00	0,00	0,00	0,00	0,00	0,00	0,00	0,00	0,00	0,00	0,00	0,00	0,00	0,00	0,00	0,00	0,00	0,00	0,00	0,00	0,00		
Усього за пунктом 2.1	0,00	0,00	0,00	0,00	0,00	0,00	0,00	0,00	0,00	0,00	0,00	0,00	0,00	0,00	0,00	0,00	0,00	0,00	0,00	0,00	0,00	0,00		
Інші заходи, з них:																								
2.2	—	0,00	0,00	0,00	0,00	0,00	0,00	0,00	0,00	0,00	0,00	0,00	0,00	0,00	0,00	0,00	0,00	0,00	0,00	0,00	0,00	0,00		
2.2.1	—	0,00	0,00	0,00	0,00	0,00	0,00	0,00	0,00	0,00	0,00	0,00	0,00	0,00	0,00	0,00	0,00	0,00	0,00	0,00	0,00	0,00		
Реконструкція централізованих теплових пунктів із встановленням систем автоматизації виробничих процесів	20 буд.	6305,62	0,00	0,00	0,00	0,00	0,00	0,00	0,00	0,00	0,00	0,00	0,00	0,00	6305,62	1576,40	1576,41	1576,40	1576,41	11,05	0,00	5275,35	6849,76	
2.2.1.2	—	0,00	0,00	0,00	0,00	0,00	0,00	0,00	0,00	0,00	0,00	0,00	0,00	0,00	0,00	0,00	0,00	0,00	0,00	0,00	0,00	0,00		
Придбання частотних перетворювачів	24 од.	1015,05	476,03	539,01	0,00	0,00	0,00	0,00	0,00	0,00	0,00	0,00	0,00	1015,04	507,53	507,52	507,52	507,53	8,53	0,00	0,00	1427,77		
Усього за підпунктом 2.2.1	—	7320,67	6781,65	539,01	0,00	0,00	0,00	0,00	0,00	0,00	0,00	0,00	0,00	7320,66	1576,40	2083,92	2083,92	1576,41	10,61	0,00	5275,35	8277,53		
2.2.2	—	0,00	0,00	0,00	0,00	0,00	0,00	0,00	0,00	0,00	0,00	0,00	0,00	0,00	0,00	0,00	0,00	0,00	0,00	0,00	0,00	0,00		
2.2.2.1	—	0,00	0,00	0,00	0,00	0,00	0,00	0,00	0,00	0,00	0,00	0,00	0,00	0,00	0,00	0,00	0,00	0,00	0,00	0,00	0,00	0,00		
Попілення лінійних електричної енергії та моєнтів з них	75 од.	1225,45	0,00	1225,45	0,00	0,00	0,00	0,00	0,00	0,00	0,00	0,00	0,00	1225,45	306,36	306,36	306,36	306,36	48,00	0,00	0,00	306,36		
Усього за підпунктом 2.2.2	—	0,00	0,00	0,00	0,00	0,00	0,00	0,00	0,00	0,00	0,00	0,00	0,00	0,00	0,00	0,00	0,00	0,00	0,00	0,00	0,00	0,00		
2.2.3	—	0,00	0,00	0,00	0,00	0,00	0,00	0,00	0,00	0,00	0,00	0,00	0,00	0,00	0,00	0,00	0,00	0,00	0,00	0,00	0,00	0,00		
Усього за підпунктом 2.2.3	—	0,00	0,00	0,00	0,00	0,00	0,00	0,00	0,00	0,00	0,00	0,00	0,00	0,00	0,00	0,00	0,00	0,00	0,00	0,00	0,00	0,00		
2.2.4	—	0,00	0,00	0,00	0,00	0,00	0,00	0,00	0,00	0,00	0,00	0,00	0,00	0,00	0,00	0,00	0,00	0,00	0,00	0,00	0,00	0,00		
Усього за пунктом 2.2	—	0,00	0,00	0,00	0,00	0,00	0,00	0,00	0,00	0,00	0,00	0,00	0,00	0,00	0,00	0,00	0,00	0,00	0,00	0,00	0,00	0,00		
Інші заходи, з них:																								

Усього за підпунктом 2.2.4		0,00	0	0,00	0,00	0,00	0,00	0,00	0,00	0,00	0,00	0,00	0,00	0,00	0,00	0,00	0,00	0,00	0,00	0,00	0,00	0,00		
2.2.5	Усього за підпунктом 2.2.4	0,00	0	0,00	0,00	0,00	0,00	0,00	0,00	0,00	0,00	0,00	0,00	0,00	0,00	0,00	0,00	0,00	0,00	0,00	0,00	0,00	0,00	
2.2.5.1	Придбання жаровального агрегату	1828,52	0,00	1828,52	0,00	0,00	0,00	0,00	0,00	0,00	0,00	0,00	1828,52	0,00	457,13	457,13	457,13	60,00	0,00	0,00	0,00	0,00	365,70	
2.2.5.2	Придбання апарату для зааровання висток поліетиленових труб	299,69	0,00	299,69	0,00	0,00	0,00	0,00	0,00	0,00	0,00	0,00	299,69	0,00	299,69	0,00	0,00	60,00	0,00	0,00	0,00	0,00	59,94	
	Усього за підпунктом 2.2.5	2128,21	0,00	2128,21	0,00	0,00	0,00	0,00	0,00	0,00	0,00	0,00	2128,21	0,00	457,13	756,82	457,13	60,00	0,00	0,00	0,00	0,00	425,64	
	Усього за пунктом 2.2	10674,32	6781,65	3892,67	0,00	0,00	0,00	0,00	0,00	0,00	0,00	10674,32	2339,89	3147,12	2847,41	2339,90	14,22	0,00	5273,35	9009,53	0,00	0,00	9009,53	
	Усього за розділом II	10674,32	6781,65	3892,67	0,00	0,00	0,00	0,00	0,00	0,00	0,00	10674,32	2339,89	3147,12	2847,41	2339,90	14,22	0,00	5273,35	9009,53	0,00	0,00	9009,53	
III	Посилення теплової енергії																							
3.1	Будівництво, реконструкція та модернізація об'єктів теплопостачання (випливає згідно з пунктом 154.9 статті 154 Податкового кодексу України), з урахуванням:																							
3.1.1	Засоби зі зменшення паливних витрат, а також втрат ресурсів, з них:																							
		0,00	0,00	0,00	0,00	0,00	0,00	0,00	0,00	0,00	0,00	0,00	0,00	0,00	0,00	0,00	0,00	0,00	0,00	0,00	0,00	0,00	0,00	
3.1.2	Засоби щодо забезпечення технологічного та/або комерційного об'єкту ресурсів, з них:																							
		0,00	0,00	0,00	0,00	0,00	0,00	0,00	0,00	0,00	0,00	0,00	0,00	0,00	0,00	0,00	0,00	0,00	0,00	0,00	0,00	0,00	0,00	
3.1.3	Інші засоби, з них:																							
		0,00	0,00	0,00	0,00	0,00	0,00	0,00	0,00	0,00	0,00	0,00	0,00	0,00	0,00	0,00	0,00	0,00	0,00	0,00	0,00	0,00	0,00	
3.2	Інші засоби (не відносяться до оновлення в'їзду з пунктом 154.9 статті 154 Податкового кодексу України), з урахуванням:																							
3.2.1	Засоби зі зменшення паливних витрат, а також втрат ресурсів, з них:																							
		0,00	0,00	0,00	0,00	0,00	0,00	0,00	0,00	0,00	0,00	0,00	0,00	0,00	0,00	0,00	0,00	0,00	0,00	0,00	0,00	0,00	0,00	
	Усього за підпунктом 3.2.1	1225,45	0,00	0,00	0,00	0,00	0,00	0,00	0,00	0,00	0,00	0,00	1225,45	0,00	0,00	0,00	0,00	0,00	0,00	0,00	0,00	0,00	0,00	0,00
1	2	3	4	5	6	7	8	9	10	11	12	13	14	15	16	17	18	19	20	21	22	23	24	
3.2.2	Засоби щодо забезпечення технологічного та/або комерційного об'єкту ресурсів, з них:																							
		0,00	0,00	0,00	0,00	0,00	0,00	0,00	0,00	0,00	0,00	0,00	0,00	0,00	0,00	0,00	0,00	0,00	0,00	0,00	0,00	0,00	0,00	
	Усього за підпунктом 3.2.2	0,00	0,00	0,00	0,00	0,00	0,00	0,00	0,00	0,00	0,00	0,00	0,00	0,00	0,00	0,00	0,00	0,00	0,00	0,00	0,00	0,00	0,00	
3.2.3	Засоби щодо модернізації та закупівлі трансформаторних засобів спеціального та спеціального призначення, з них:																							
		0,00	0,00	0,00	0,00	0,00	0,00	0,00	0,00	0,00	0,00	0,00	0,00	0,00	0,00	0,00	0,00	0,00	0,00	0,00	0,00	0,00	0,00	
	Усього за підпунктом 3.2.3	0,00	0,00	0,00	0,00	0,00	0,00	0,00	0,00	0,00	0,00	0,00	0,00	0,00	0,00	0,00	0,00	0,00	0,00	0,00	0,00	0,00	0,00	
3.2.4	Засоби щодо модернізації та закупівлі трансформаторних засобів спеціального та спеціального призначення, з них:																							
		0,00	0,00	0,00	0,00	0,00	0,00	0,00	0,00	0,00	0,00	0,00	0,00	0,00	0,00	0,00	0,00	0,00	0,00	0,00	0,00	0,00	0,00	
	Усього за підпунктом 3.2.4	0,00	0,00	0,00	0,00	0,00	0,00	0,00	0,00	0,00	0,00	0,00	0,00	0,00	0,00	0,00	0,00	0,00	0,00	0,00	0,00	0,00	0,00	
3.2.5	Інші засоби, з них:																							
		0,00	0,00	0,00	0,00	0,00	0,00	0,00	0,00	0,00	0,00	0,00	0,00	0,00	0,00	0,00	0,00	0,00	0,00	0,00	0,00	0,00	0,00	
	Усього за підпунктом 3.2.5	0,00	0,00	0,00	0,00	0,00	0,00	0,00	0,00	0,00	0,00	0,00	0,00	0,00	0,00	0,00	0,00	0,00	0,00	0,00	0,00	0,00	0,00	
	Усього за пунктом 3.2	0,00	0,00	0,00	0,00	0,00	0,00	0,00	0,00	0,00	0,00	0,00	0,00	0,00	0,00	0,00	0,00	0,00	0,00	0,00	0,00	0,00	0,00	
	Усього за розділом III	0,00	0,00	0,00	0,00	0,00	0,00	0,00	0,00	0,00	0,00	0,00	0,00	0,00	0,00	0,00	0,00	0,00	0,00	0,00	0,00	0,00	0,00	
	Усього за інвестиційною програмою	10674,32	6781,65	3892,67	0,00	0,00	0,00	0,00	0,00	0,00	0,00	0,00	10674,32	2339,89	3147,12	2847,41	2339,90	14,22	0,00	0,00	0,00	0,00	0,00	9009,53

* Суми витрат по заходах та економічний ефект від їх упровадження - це розрахунок строку окупності враховувати без ПДВ.

** Складає розрахунок економічного ефекту від упровадження заходів враховувати без ПДВ

X - ліцензіатом не заповнюється

Директор з інвестицій
(послідовно відповідального виконавця)

А.Ю.Григорук
(прізвище, ім'я, по батькові)

(підпис)

"Щоєсення до фінансового плану використання коштів для виконання інвестиційної програми на 2020 рік"
Комунальне підприємство "Теплоенерго"
 (найменування підприємства)

№ п/п	Найменування закладу (пооб'єктно)	Класифікація показників (одиниця виміру)	Фінансові показники		4	5	6		7	8	9	10	11	12	13	14	15	16	17	18	19
			1	2			3	4													
I			0,00	0,00	0,00	0,00	0,00	0,00	0,00	0,00	0,00	0,00	0,00	0,00	0,00	0,00	0,00	0,00	0,00	0,00	0,00
II			0,00	0,00	0,00	0,00	0,00	0,00	0,00	0,00	0,00	0,00	0,00	0,00	0,00	0,00	0,00	0,00	0,00	0,00	0,00
2.2			0,00	0,00	0,00	0,00	0,00	0,00	0,00	0,00	0,00	0,00	0,00	0,00	0,00	0,00	0,00	0,00	0,00	0,00	0,00
2.2.1			0,00	0,00	0,00	0,00	0,00	0,00	0,00	0,00	0,00	0,00	0,00	0,00	0,00	0,00	0,00	0,00	0,00	0,00	0,00
2.2.1.1	Реконструкція централних теплових пунктів із встановленням систем автоматизації виробничих процесів	20 буд.	6305,62	0,00	6305,62	11,05	0,00	6305,62	0,00	5773,35	1576,41	0,00	0,00	6849,76	0,00	0,00	0,00	6849,76	0,00	0,00	0,00
2.2.1.2	Придбання частотних перетворювачів	24 од.	1015,05	0,00	1015,05	8,53	0,00	1015,05	0,00	1174,01	253,76	0,00	0,00	1427,77	0,00	0,00	0,00	1427,77	0,00	0,00	0,00
	Усього за підпунктом 2.2.1		7320,67	0,00	7320,67	10,51	0,00	7320,67	0,00	1174,01	1830,17	0,00	0,00	8277,52	0,00	0,00	0,00	8277,52	0,00	0,00	0,00
2.2.2			0,00	0,00	0,00	0,00	0,00	0,00	0,00	0,00	0,00	0,00	0,00	0,00	0,00	0,00	0,00	0,00	0,00	0,00	0,00
2.2.2.1	Придбання лінійних електричних кабелів та модулів до них	75 од.	1225,45	0,00	1225,45	48,00	0,00	1225,45	0,00	48,00	306,56	0,00	0,00	306,56	0,00	0,00	0,00	306,56	0,00	0,00	0,00
	Усього за підпунктом 2.2.2		1225,45	0,00	1225,45	48,00	0,00	1225,45	0,00	48,00	306,56	0,00	0,00	306,56	0,00	0,00	0,00	306,56	0,00	0,00	0,00
2.2.5			1828,52	0,00	1828,52	60,00	0,00	1828,52	0,00	60,00	365,70	0,00	0,00	365,70	0,00	0,00	0,00	365,70	0,00	0,00	0,00
2.2.5.1	Придбання зарозумілого апарату	4 од.	1828,52	0,00	1828,52	60,00	0,00	1828,52	0,00	60,00	365,70	0,00	0,00	365,70	0,00	0,00	0,00	365,70	0,00	0,00	0,00
2.2.5.2	Придбання апарату для зарозумілого вистик поліетиленових труб	1 од.	299,69	0,00	299,69	60,00	0,00	299,69	0,00	60,00	59,94	0,00	0,00	59,94	0,00	0,00	0,00	59,94	0,00	0,00	0,00
	Усього за підпунктом 2.2.5		2128,21	0,00	2128,21	60,00	0,00	2128,21	0,00	60,00	425,64	0,00	0,00	425,64	0,00	0,00	0,00	425,64	0,00	0,00	0,00
	Усього за пунктом 2.2		10674,32	0,00	10674,32	14,22	0,00	10674,32	0,00	1174,01	2562,17	0,00	0,00	9089,52	0,00	0,00	0,00	9089,52	0,00	0,00	0,00
	Усього за розділом II		10674,32	0,00	10674,32	14,22	0,00	10674,32	0,00	1174,01	2562,17	0,00	0,00	9089,52	0,00	0,00	0,00	9089,52	0,00	0,00	0,00
III			0,00	0,00	0,00	0,00	0,00	0,00	0,00	0,00	0,00	0,00	0,00	0,00	0,00	0,00	0,00	0,00	0,00	0,00	0,00
	Усього за інвестиційною програмою		10674,32	0,00	10674,32	14,22	0,00	10674,32	0,00	1174,01	2562,17	0,00	0,00	9089,52	0,00	0,00	0,00	9089,52	0,00	0,00	0,00

Примітки:
 * Суми виражені в тисячах гривень.
 *** Складові розрахунки економічного ефекту від управління закладом усього закладу без ПДВ.

Директор з інвестицій (посада відомої/позначеної виконання)

А.Ю. Грещенко
 (прізвище, ім'я, по батьку)

(підпис)

Код	Назва	2016		2017		2018		2019		2020		2021		2022		2023	
		Х	0	Х	0	Х	0	Х	0	Х	0	Х	0	Х	0	Х	0
2.2.4	Усього за підпунктом 2.2.3	0,00	0,00	0,00	0,00	0,00	0,00	0,00	0,00	0,00	0,00	0,00	0,00	0,00	0,00	0,00	0,00
2.2.4.1	Придбання спеціалізованого вантажного автомобіля	0,00	0,00	0,00	0,00	0,00	0,00	0,00	0,00	0,00	0,00	0,00	0,00	0,00	0,00	0,00	0,00
2.2.4.2	Придбання кодового блоку двигав-автомобіля	3975,00	0,00	0,00	0,00	0,00	0,00	0,00	0,00	0,00	0,00	3975,00	0,00	0,00	60,00	0,00	795,00
2.2.4.2	Придбання кодового блоку двигав-автомобіля	3833,33	0,00	0,00	0,00	0,00	0,00	0,00	0,00	0,00	0,00	3833,33	0,00	0,00	60,00	0,00	766,67
2.2.4	Усього за підпунктом 2.2.4	7808,33	0,00	0,00	0,00	0,00	0,00	0,00	0,00	0,00	0,00	7808,33	0,00	0,00	60,00	0,00	1561,67
2.2.5	Усього за підпунктом 2.2.5	0,00	0,00	0,00	0,00	0,00	0,00	0,00	0,00	0,00	0,00	0,00	0,00	0,00	0,00	0,00	0,00
2.2.5	Усього за підпунктом 2.2.5	0,00	0,00	0,00	0,00	0,00	0,00	0,00	0,00	0,00	0,00	0,00	0,00	0,00	0,00	0,00	0,00
2.2.5	Усього за підпунктом 2.2	7808,33	0,00	0,00	0,00	0,00	0,00	0,00	0,00	0,00	0,00	7808,33	0,00	0,00	60,00	0,00	1561,67
2.2.5	Усього за розділом II	7808,33	0,00	0,00	0,00	0,00	0,00	0,00	0,00	0,00	0,00	7808,33	0,00	0,00	60,00	0,00	1561,67
III	Усього за розділом III	0,00	0,00	0,00	0,00	0,00	0,00	0,00	0,00	0,00	0,00	0,00	0,00	0,00	0,00	0,00	0,00
III	Усього за інвестиційною програмою	7808,33	0,00	0,00	0,00	0,00	0,00	0,00	0,00	0,00	0,00	7808,33	0,00	0,00	60,00	0,00	1561,67

Примітки:
 * Суми втрачено заощаджень та еквівалентів ефектів від інвестицій при рефінансуванні заощаджень без ПДВ.
 ** Суми рефінансуванні заощаджень ефектів від інвестицій заощаджень рефінансуванні без ПДВ.
 Х - ліквідовані не здійснюється.

[Handwritten Signature]
 (підпис)
 Д.Ю.Григорук
 (признач. ІМХ по області)

Директор з інвестицій
 (розділу інвестиційного відділу)

План витрат за джерелами фінансування на виконання інвестиційної програми для врахування у структурі тарифів
на 12 місяців
Комунальне підприємство "Теплоенерго" м.Кременчук
(найменування ліцензіата)

№ з/п	Найменування заходів	Кошти, що враховуються у структурі тарифів за джерелами фінансування, тис. грн (без ПДВ)				
		загальна сума	з урахуванням:			
			амортизаційні відрахування	виробничі інвестиції з прибутку	сума позичкових коштів та відсотків за їх використання, що підлягає поверненню у планованому періоді	сума інших залучених коштів, що підлягає поверненню у планованому періоді
1	2	3	4	5	6	7
I	Виробництво теплової енергії					
1.1	Будівництво, реконструкція та модернізація об'єктів теплопостачання (звільняється від оподаткування згідно з пунктом 154.9 статті 154 Податкового кодексу України), з урахуванням:					
1.1.1	Заходи зі зниження питомих витрат, а також втрат ресурсів	0,00	0,00	0,00	0,00	0,00
1.1.2	Заходи щодо забезпечення технологічного та/або комерційного обліку ресурсів	0,00	0,00	0,00	0,00	0,00
1.1.3	Інші заходи	0,00	0,00	0,00	0,00	0,00
	Усього за пунктом 1.1	0,00	0,00	0,00	0,00	0,00
1.2.	Інші заходи (не звільняється від оподаткування згідно з пунктом 154.9 статті 154 Податкового кодексу України), з урахуванням:					
1.2.1	Заходи зі зниження питомих витрат, а також втрат ресурсів	0,00	0,00	0,00	0,00	0,00
1.2.2	Заходи щодо забезпечення технологічного та/або комерційного обліку ресурсів	0,00	0,00	0,00	0,00	0,00
1.2.3	Заходи щодо впровадження та розвитку інформаційних технологій	0,00	0,00	0,00	0,00	0,00
1.2.4	Заходи щодо модернізації та закупівлі транспортних засобів спеціального та спеціалізованого призначення	0,00	0,00	0,00	0,00	0,00
1.2.5	Інші заходи	0,00	0,00	0,00	0,00	0,00
	Усього за пунктом 1.2	0,00	0,00	0,00	0,00	0,00
	Усього за розділом I	0,00	0,00	0,00	0,00	0,00
II	Транспортування теплової енергії					
2.1	Будівництво, реконструкція та модернізація об'єктів теплопостачання (звільняється від оподаткування згідно з пунктом 154.9 статті 154 Податкового кодексу України), з урахуванням:					
2.1.1	Заходи зі зниження питомих витрат, а також втрат ресурсів	0,00	0,00	0,00	0,00	0,00
2.1.2	Заходи щодо забезпечення технологічного та/або комерційного обліку ресурсів	0,00	0,00	0,00	0,00	0,00
2.1.3	Інші заходи	0,00	0,00	0,00	0,00	0,00
	Усього за пунктом 2.1	0,00	0,00	0,00	0,00	0,00
2.2	Інші заходи (не звільняється від оподаткування згідно з пунктом 154.9 статті 154 Податкового кодексу України), з урахуванням:					
2.2.1	Заходи зі зниження питомих витрат, а також втрат ресурсів	7320,66	6781,65	539,01	0,00	0,00

2

Продовження додатка 6



2.2.2	Заходи щодо забезпечення технологічного та/або комерційного обліку ресурсів	1225,45	0,00	1225,45	0,00	
2.2.3	Заходи щодо впровадження та розвитку інформаційних технологій	0,00	0,00	0,00	0,00	0,00
2.2.4	Заходи щодо модернізації та закупівлі транспортних засобів спеціального та спеціалізованого призначення	0,00	0,00	0,00	0,00	0,00
2.2.5	Інші заходи	2128,21	0,00	2128,21	0,00	0,00
	Усього за пунктом 2.2	10674,32	6781,65	3892,67	0,00	0,00
	Усього за розділом II	10674,32	6781,65	3892,67	0,00	0,00
III	Постачання теплової енергії					
3.1	Будівництво, реконструкція та модернізація об'єктів теплопостачання (звільняється від оподаткування згідно з пунктом 154.9 статті 154 Податкового кодексу України), з урахуванням:					
3.1.1	Заходи зі зниження питомих витрат, а також втрат ресурсів	0,00	0,00	0,00	0,00	0,00
3.1.2	Заходи щодо забезпечення технологічного та/або комерційного обліку ресурсів	0,00	0,00	0,00	0,00	0,00
3.1.3	Інші заходи	0,00	0,00	0,00	0,00	0,00
	Усього за пунктом 3.1	0,00	0,00	0,00	0,00	0,00
3.2	Інші заходи (не звільняється від оподаткування згідно з пунктом 154.9 статті 154 Податкового кодексу України), з урахуванням:					
3.2.1	Заходи зі зниження питомих витрат, а також втрат ресурсів	0,00	0,00	0,00	0,00	0,00

3.2.2	Заходи щодо забезпечення технологічного та/або комерційного обліку ресурсів	0,00	0,00	0,00	0,00	0,00
3.2.3	Заходи щодо впровадження та розвитку інформаційних технологій	0,00	0,00	0,00	0,00	0,00
3.2.4	Заходи щодо модернізації та закупівлі транспортних засобів спеціального та спеціалізованого призначення	0,00	0,00	0,00	0,00	0,00
3.2.5	Інші заходи	0,00	0,00	0,00	0,00	0,00
	Усього за пунктом 3.2	0,00	0,00	0,00	0,00	0,00
	Усього за розділом III	0,00	0,00	0,00	0,00	0,00
	Усього за інвестиційною програмою	10674,32	6781,65	3892,67	0,00	0,00

Директор КП "Теплоенерго"
(посадова особа ліцензіата)

Директора фінансовий

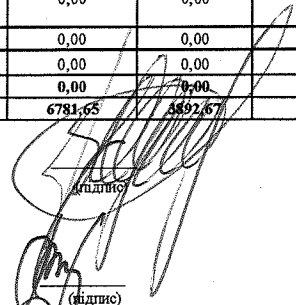
Директор з інвестицій
(посада відповідального виконавця)

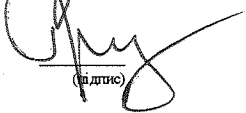
(підпис)

(підпис)

(підпис)

В.М. Одношєвний
(прізвище, ім'я, по батькові)

О.В. Бірюкова
(прізвище, ім'я, по батькові)

А.Ю. Гриценко
(прізвище, ім'я, по батькові)

Комунальне підприємство «Теплоенерго»

**ПОЯСНЮВАЛЬНА ЗАПИСКА ІНВЕСТИЦІЙНОЇ ПРОГРАМИ
КП «ТЕПЛОЕНЕРГО» на 2020 рік**
(відповідно до Наказу Міністерства регіонального розвитку, будівництва та житлово-
комунального господарства України від 14.12.2012 № 630)

Кременчук 2020

До тепер, теплопостачання м. Кременчук, житловий фонд якого налічує 1362 житлових будинків, здійснюється централізованими системами від ТЕЦ, промислово-опалювальними і опалювальними котельнями, та, не в значній кількості, децентралізованими системами. Найбільш значними джерелами централізованого теплопостачання житлово-комунального сектору міста є ТОВ «Кременчуцька ТЕЦ», Крюківська ТЕЦ ПАТ «Крюківський вагонобудівний завод» (ПАТ «КВБЗ»), опалювальні котельні КП "Теплоенерго".

Джерелом теплопостачання житлового масиву Раківка, що знаходиться в Крюківському районі м. Кременчука, є Крюківська ТЕЦ ПАТ «КВБЗ». КП «Теплоенерго» купує в ПАТ «КВБЗ» теплову енергію та реалізовує її для потреб опалення та гарячого водопостачання різним категоріям споживачів. Транспортування теплової енергії від Крюківської ТЕЦ здійснюється по магістральним та розподільчим тепловим мережам, балансоутримувачем яких є КП «Теплоенерго». Для потреб гарячого водопостачання в мікрорайоні Раківка – 5 ЦТП. Джерелом теплопостачання іншої частини Крюківського району м. Кременчука є котельні КП «Теплоенерго».

КП «Теплоенерго» є потужним комплексом, що надає послуги з централізованого опалення та підігріву води населенню, об'єктам соціальної сфери та іншим споживачам. Підприємство забезпечує стабільне функціонування котельних, теплових пунктів та теплових мереж, проводить поточний і капітальний ремонт об'єктів теплового господарства.

На балансі КП «Теплоенерго» знаходиться 18 котельних, на яких, в свою чергу, встановлено 42 котли різної теплопродуктивності. Встановлена потужність котельних - 84,222 Гкал/год. Всі котельні працюють на газоподібному паливі, 10 котельних надають послугу тільки в опалювальний сезон, 8 котельних працюють протягом року.

ТОВ «Кременчуцька ТЕЦ» - теплоелектроцентрально з комбінованим виробництвом електричної і теплової енергії, яка забезпечує потреби в тепловій енергії на 2/3 споживачів м. Кременчука.

Теплові мережі, які передають теплову енергію від виробника – Кременчуцька ТЕЦ до споживача складаються з двох частин:

- магістральна теплова мережа – комплекс трубопроводів і споруд, що забезпечують транспортування теплоносія від джерела теплової енергії до місцевої (розподільчої) мережі;
- місцева (розподільча) теплова мережа – сукупність енергетичних установок, обладнання і трубопроводів, яка забезпечує транспортування теплоносія від джерела теплової енергії, центрального теплового пункту або магістральної теплової мережі до теплового вводу споживача.

Теплоенергія до споживачів міста надходить по магістральним тепловим мережам, що знаходяться в оренді у ПАТ «Полтаваобленерго» з 1999 року, загальною довжиною у двохтрубному вимірі 60,2688 км та по внутрішньоквартальним мережам системи теплопостачання, що належать КП «Теплоенерго» загальною довжиною 167,1388 км у двотрубному вимірі. Загальна довжина теплових мереж в процентному відношенні 26% - магістральні мережі, 74% - розподільчі мережі.

Внутрішньоквартальні теплові мережі – водяні, замкненого типу, двотрубного та чотирьохтрубного виконання з трубопроводами діаметром від 25мм до 325мм. Схема розподільчих тепломереж включає 41 центральний тепловий пункт (ЦТП) в

розподільчих мережах, 4 насосних станції. Мережі надземного прокладання складають 4% від загальної кількості.

Разом з тим, для підвищення рівня надійності та забезпечення ефективної роботи системи централізованого теплопостачання м. Кременчука передбачається розроблення, погодження та виконання інвестиційних програм на планований період фінансування яких здійснюється за рахунок коштів передбачених в тарифах на теплову енергію.

Отже, Інвестиційною програмою КП «Теплоенерго» на 2020 рік плануються заходи з реконструкції та оновлення основних фондів, що задіяні у процесі виробництва та транспортування теплової енергії, а саме:

1. Реконструкція центральних теплових пунктів із встановленням системи автоматизації виробничих процесів.
2. Придбання частотних перетворювачів.
3. Придбання лічильників електричної енергії та модемів до них.
4. Придбання зварювального агрегату.
5. Придбання апарату для зварювання встик поліетиленових труб.
6. Придбання спеціалізованого вахтового автомобіля.
7. Придбання колісного багатофункціонального екскаватора -навантажувача.

Джерелами фінансування заходів, запланованих в Інвестиційній програмі КП «Теплоенерго» для впровадження у 2020 році, є:

1. Кошти, що враховуються у структурі тарифу КП «Теплоенерго» на виробництво та транспортування теплової енергії - амортизаційні відрахування у розмірі 6781,650 тис. грн. без ПДВ.
2. Кошти, що враховуються у структурі тарифу КП «Теплоенерго» на виробництво та транспортування теплової енергії - виробничі інвестиції з прибутку у розмірі 3892,670 тис. грн. без ПДВ.

Загальна сума фінансування Інвестиційної програми КП «Теплоенерго» на 2020 рік становить 10674,320 тис. грн без ПДВ.

**Узагальнена характеристика об'єктів
теплопостачання
КП «Теплоенерго» м. Кременчука**

станом на 01.01.2019 рік

№ з/п	Найменування та характеристика об'єктів теплопостачання	Одиниця виміру	Показник	
			загальний	з них аварійні
I. Виробництво теплової енергії				
1	Джерела теплової енергії			
1.1	Загальна кількість котелень, з них:	шт.	18	
	потужністю до 3 Гкал/год	шт.	11	
	потужністю від 3 до 20 Гкал/год	шт.	4	
	потужністю від 20 до 100 Гкал/год	шт.	1	
	потужністю 100 Гкал/год і більше	шт.	0	
	дахових	шт.	2	
1.2	Загальна установлена потужність котелень, з них:	Гкал/год	77,114	
	потужністю до 3 Гкал/год	Гкал/год	7,734	
	потужністю від 3 до 20 Гкал/год	Гкал/год	44,48	
	потужністю від 20 до 100 Гкал/год	Гкал/год	23,8	
	потужністю 100 Гкал/год і більше	Гкал/год	0	
	дахових	Гкал/год	1,1	
1.3	Середнє навантаження котелень:			
	у неопалювальний період	Гкал/год	22,06	
	у зимовий період	Гкал/год	57,89	
1.4	Річний обсяг відпуску теплової енергії	Гкал	61847,632	
2	Котли та хвостові поверхні нагріву			
2.1	Загальна кількість котлів:	шт.	42	7
2.1.1	за видом теплоносія, з них:	шт.	42	
	водогрійних з ККД менше 86 %	шт.	2	
	водогрійних з ККД більше 86 %	шт.	40	7
	парових з ККД менше 89 %	шт.	0	
	парових з ККД більше 89 %	шт.	0	
2.1.2	за видом палива, з них:	шт.	42	
	на газоподібному паливі	шт.	42	7
	на твердому паливі	шт.	0	
	на рідкому паливі	шт.	0	
2.2	Використання установлених виробничих потужностей котлів:			
	у неопалювальний період	%	26,19	
	у зимовий період	%	68,74	
2.3	Загальна кількість економайзерів	шт.	0	
3	Газоповітряний тракт, димові труби, очистка димових газів			
3.1	Загальна кількість тягодуттєвих установок, з них:	шт.	29	27
	димососів	шт.	6	

	дутьєвих вентиляторів (установлених окремо)	шт.	21	
3.2	Загальна установлена потужність тягодутьєвих установок	кВт	338,2	
3.3	Загальна кількість золошлакоуловлювачів	шт.	0	
3.4	Загальна кількість димових труб, з них:	шт.	23	
	сталевих	шт.	20	1
	цегляних та/або залізобетонних	шт.	3	
4	<i>Допоміжне обладнання</i>			
4.1	Загальна кількість деаераторних установок	шт.	3	
4.2	Загальна кількість водопідігрівальних установок	шт.	7	
4.3	Загальна кількість баків збору конденсату	шт.	0	
4.4	Загальна кількість насосів, з них:	шт.	102	
	живильних	шт.	0	
	мережних	шт.	45	7
	підживлювальних	шт.	31	
	конденсаційних	шт.	0	
	рециркуляційних	шт.	16	1
	насосів гарячого водопостачання (ГВП)	шт.	14	1
	циркуляційних (ГВП)	шт.	0	
4.5	Загальна установлена потужність насосів	кВт	1257,515	
5	<i>Водопідготовка і водно-хімічний режим</i>			
5.1	Загальна кількість водопідготовчих установок	шт.	27	1
5.2	Загальна кількість насосів у складі водопідготовчих установок	шт.	13	
5.3	Загальна установлена потужність насосів	кВт	55,40	
6	<i>Електропостачання та електротехнічні пристрої</i>			
6.1	Загальна кількість лічильників обліку електричної енергії:	шт.	24	
	прямого включення	шт.	14	
	трансформаторного включення	шт.	10	
6.2	Загальна кількість точок обліку електричної енергії, об'єднаних у ЛУЗОД (АСКОЕ)	шт.	0	
6.3	Загальна кількість трансформаторних підстанцій 10 (6)/0,4 кВ:	шт.	0	
	потужністю до 630 кВА	шт.	0	
	потужністю понад 630 кВА	шт.	0	
6.4	Використання установлених виробничих потужностей електротехнічного обладнання:			
	у неопалювальний період	%	25	
	у зимовий період	%	65	
7	<i>Автоматизація</i>			
7.1	Загальна кількість автоматизованих котелень, у тому числі	шт.	18	
	з повною автоматизацією (без постійного обслуговувального персоналу)	шт.	3	
	з частковою автоматизацією	шт.	15	
7.2	Загальна кількість систем автоматичного регулювання параметрів робочого процесу	шт.	3	
8	<i>Прилади обліку теплової енергії</i>			
8.1	Загальна кількість приладів обліку теплової енергії, з них:	шт.	221	
	на джерелах теплопостачання	шт.	18	
	комерційного (у споживача)	шт.	203	
8.2	Забезпеченість приладами обліку на джерелах	%	100	
8.3	Забезпеченість приладами комерційного обліку	%	92	
8.4	Загальна кількість приладів обліку, що необхідно встановити до 100 % оснащеності, у тому числі:	шт.	15	
	на джерелах теплопостачання	шт.	0	
	комерційного обліку	шт.	15	
9	<i>Транспортні засоби</i>			
9.1	Загальна кількість спеціальних та спеціалізованих транспортних засобів, у тому числі:	шт.	3	2
	спецтехніки	шт.	0	
	вантажних автомобілів	шт.	1	1
	легкових автомобілів	шт.	2	1

10	Будівлі та споруди виробничого призначення			
	Загальна кількість	шт.	18	
II. Транспортування та постачання теплової енергії				
11	Магістральні теплові мережі			
11.1	Протяжність магістральних теплових мереж, у тому числі:	км	3,27	
	підземних каналних	км	0	
	підземних безканалних	км	3,27	1,32
	надземних	км	0	
11.2	Загальна кількість теплових камер	шт.	22	
12	Місцеві (розподільчі) мережі			
12.1	Протяжність місцевих (розподільчих) теплових мереж, у тому	км	165,809	
	підземних	км	154,087	1,85
	надземних	км	11,722	
12.2	Загальна кількість теплових камер	шт.	1500	
13	Мережі гарячого водопостачання (ГВП)			
13.1	Протяжність мереж ГВП, з них:	км	62,561	
	підземних	км	57,917	2,722
	надземних	км	4,644	
14	Центральні теплові пункти (ЦТП)			
	Загальна кількість ЦТП	шт.	46	
15	Індивідуальні теплові пункти (ІТП)			
	Загальна кількість ІТП	шт.	0	
16	Обладнання ЦТП та ІТП			
16.1	Загальна кількість водопідігрівальних установок	шт.	806	44
16.2	Загальна кількість баків-акумуляторів гарячої води	шт.	17	2
16.3	Загальна кількість насосів, з них:	шт.	305	
	підживлювальних	шт.	124	
	насосів ГВП	шт.	181	18
	циркуляційних (ГВП)	шт.	0	
16.4	Загальна встановлена потужність насосів	кВт	3674,3	
17	Електропостачання та системи управління			
17.1	Загальна кількість лічильників обліку електричної енергії:	шт.	123	
17.2	Загальна кількість систем автоматизації та контролю, у тому	шт.	0	
	систем автоматичного погодного регулювання подачі теплоносія	шт.	0	
17.3	Загальна кількість систем диспетчерського управління та телемеханіки	шт.	0	
18	Прилади обліку теплової енергії і лічильники ГВП			
18.1	Загальна кількість приладів обліку теплової енергії на ЦТП	шт.	12	
18.2	Загальна кількість лічильників ГВП, з них:	шт.	0	
	на ЦТП	шт.	39	
	у споживачів	шт.	77	
18.3	Забезпеченість приладами обліку теплової енергії на ЦТП	%	58,69	
18.4	Забезпеченість лічильниками ГВП, з них:			
	на ЦТП	%	84,78	
	у споживачів	%	34	
18.5	Загальна кількість приладів обліку теплової енергії на ЦТП, що необхідно встановити до 100 % оснашеності	шт.	34	
18.6	Загальна кількість лічильників ГВП, що необхідно встановити до 100	шт.	46	
	на ЦТП	шт.	46	
	у споживачів	шт.	0	
19	Транспортні засоби			
19.1	Загальна кількість спеціальних та спеціалізованих транспортних засобів, з них:	шт.	31	
	спецтехніки	шт.	12	3
	вантажних автомобілів	шт.	12	4
	легкових автомобілів	шт.	7	1
20	Будівлі та споруди виробничого призначення			

	Загальна кількість	шт.	46	
21	Опалювальна площа (населення)	тис. кв. м	681,6	
22	Забезпечення гарячою водою (населення)	тис. жителів	24,3	
23	Приєднане навантаження за категоріями:			
	населення	Гкал/год	97,74	
	бюджетні установи	Гкал/год	7,25	
	інші	Гкал/год	1,60	
24	Фактичні річні втрати теплової енергії /котельні + ТЕЦ ПАТ «КВБЗ» покупне тепло + Кременчуцька ТЕЦ ПАТ «Полтаваобленерго»	тис. Гкал	101,951	
		%	15,066	

Директор

(посадова особа ліцензіата)

Головний інженер

(посадова особа ліцензіата)

Директор з інвестицій

(посада відповідального виконавця)

(підпис)

(підпис)

(підпис)

В.М. Одношевний

(прізвище, ім'я, по батькові)

Р.І. Радченко

(прізвище, ім'я, по батькові)

А.Ю. Гриценко

(прізвище, ім'я, по батькові)

Комунальне підприємство «Теплоенерго»

ОПИС ЗАХОДІВ ІНВЕСТИЦІЙНОЇ ПРОГРАМИ
КП «ТЕПЛОЕНЕРГО» на 2020 рік
(відповідно до Наказу Міністерства регіонального розвитку, будівництва та житлово-комунального господарства України від 14.12.2012 № 630)

Кременчук 2020

Реконструкція центральних теплових пунктів із встановленням системи автоматизації виробничих процесів

За рахунок коштів Інвестиційної програми КП «Теплоенерго» на 2020 рік планується впровадження заходу зі зниження питомих витрат, а саме: реконструкція 20 центральних теплових пунктів із встановленням системи автоматизації виробничих процесів на загальну суму 6305,618 тис. грн без ПДВ.

В сучасному світі перевагу отримують ті підприємства, які використовують сучасні засоби автоматизації виробничих процесів. Такі засоби підвищують надійність та точність регулювання, накопичують детальні дані вимірюваних параметрів, що дає можливість проведення поглибленого аналізу та зрештою суттєво підвищити ефективність використання обладнання та знизити собівартість виробництва.

Спеціалісти КП «Теплоенерго» вивчали досвід інших теплогенеруючих підприємств України та іноземних партнерів, аналізували недоліки та переваги впроваджених ними засобів автоматизації та обрали оптимальний варіант обладнання для впровадження на підприємстві.

Для впровадження засобів автоматизації КП «Теплоенерго» обрали 20 ЦТП де існують одні і ті ж самі недоліки:

- відсутність комплексних систем автоматизації реєстрації параметрів, які до теперішнього часу проводяться вручну записами у відповідних журналах з періодичністю 1 раз на 4 години, а це - катастрофічно великий часовий діапазон;
- величезні похибки при реєстрації параметрів, які надалі дублюються у всіх розрахунках та призводить до таких наслідків, як невірно розраховані тарифи і невірно підібране обладнання;
- побудова неточних графіків залежності та аналітики;
- регулювання температури ГВС проводиться шляхом зниження циркуляції теплоносія засувкою "вручну";
- відсутність систем віддаленого контролю за параметрами інженерних систем;
- відсутність сучасних систем моніторингу та оповіщення при відхиленні технологічних параметрів від норми та як наслідок не своєчасне реагування на виникнення аварійних ситуацій що призводить до збитків.

Також, для управління 20 ЦТП задіяно 42 працівника (оператори). Середня заробітна плата одного оператора ЦТП за вересень 2019 року склала 8577,09 грн, плюс 22% єдиного соціального внеску. Взагалі витрати комунального підприємства на заробітну плату 42 операторів ЦТП становить 439,446 тис. грн в місяць (10463грн/міс x 42 операторів). Так як після автоматизації ЦТП не потрібно буде постійного чергування персоналу на кожному об'єкті, річна економія фонду заробітної плати КП «Теплоенерго» складатиме 5273,352 тис.грн. Натомість потрібна буде лише група слюсарів оперативного реагування.

З метою організації ефективної експлуатації центральних теплових пунктів, які належать КП «Теплоенерго» необхідно встановити засоби дистанційного моніторингу та телеметрії. Впровадження даних технологій дозволить відстежувати роботу всіх ЦТП в режимі реального часу та віддалено керувати його роботою.

Разом з тим, системи автоматизації дозволять архівувати всі параметри роботи ЦТП для подальшого аналізу, а також більш точно та ефективно регулювати технологічні процеси, уникаючи похибок (людського фактору).

Враховуючи технічні завдання та надані комерційні пропозиції, автоматизація одного ЦТП коштуватиме 302 тис. грн/буд без ПДВ, розробка програмного забезпечення для всіх ЦТП - 180 тис грн без ПДВ, а установка автоматизованого клієнтського робочого місця - 85 618 грн без ПДВ.

Таким чином, для забезпечення повної автоматизації робочих процесів в 20 центральних теплових пунктах підприємства необхідно передбачити кошти в розмірі **6305,618 тис. грн без ПДВ.**

Розрахунок строку окупності заходу з реконструкції центральних теплових пунктів із встановленням системи автоматизації виробничих процесів наведено у таблиці Додатку 5.1 «Пояснення до фінансового плану використання коштів для виконання інвестиційної програми на 2020 рік КП «Теплоенерго»», та складає 11 місяців.

Також, слід зазначити, що закупівля товарів, робіт та послуг КП «Теплоенерго» здійснюється відповідно до Закону України «Про публічні закупівлі».

**ООО «КСК-Автоматизация»
(Винницкий филиал)**

**Коммерческое предложение на реконструкцию центральных
тепловых пунктов с установкой системы автоматизации
производственных процессов**

**г. Винница
2019**



[Handwritten signature]
ОЛЕГ АНДРУШЕВИЧ
06/02/2020

СТОИМОСТЬ ОБОРУДОВАНИЯ И РАБОТ

Стоимость оборудования и работ приведены в табл. 1

Таблица 1

Стоимость оборудования и работ

№ п.п.	Наименование оборудования и работ	Цена, грн. без НДС	Кол.	Стоимость, грн. без НДС
	Автоматизированная система ЦТП			
1.1.	Разработка рабочей документации	25000,00	1	25000,00
1.2.	Поставка оборудования			
1.3.1.	Датчики (см. спецификацию к схеме автоматизации)			30000,00
1.3.2.	Шкаф управления теплопунктом (укомплектованный контроллером MaxuCon Flexu-S с модулями расширения MC-s ADxD, модемом 3G)	50000,00	1	50000,00
1.3.3.	Клапан на регулирование уровня в баке запаса LD КШЦФЭ під електропривод из Ст.20 Ду80/70, Ру1,6МПа электропривод ГЗ-ОФ-110/11М	24000,00	1	24000,00
1.3.4.	Клапан на регулирование температуры ГВС шаровый LD КШЦФЭ под электропривод из Ст.20 Ду150/125, Ру1,6МПа электропривод ГЗ-ОФ-300/28М	35000,00	1	35000,00
1.3.5.	Видеокамера	3000,00	1	3000,00
1.3.6.	Шкаф серверный напольный (укомплектованный сервером, источником бесперебойного питания, модемом 3G)	90000,00	1	90000,00
1.4.	Монтажные работы и материалы	30000,00	1	30000,00
1.5.	Наладочные работы	10000,00	1	10000,00
1.6.	Обучение персонала Заказчика	5000,00	1	5000,00

Всего, грн. без НДС

302 000,00

Итого, грн. с НДС

362 400,00

Дополнительно необходимо выполнить следующие мероприятия:

* Разработка программного обеспечения (для контроллеров, сервера и клиентского рабочего места) – работа выполняемая едино разово для всех ЦТП стоимостью 180 000 грн без НДС.

Установка автоматизированного клиентского рабочего места – устанавливается на рабочем месте оператора системы. Стоимостью 85618 грн без НДС.

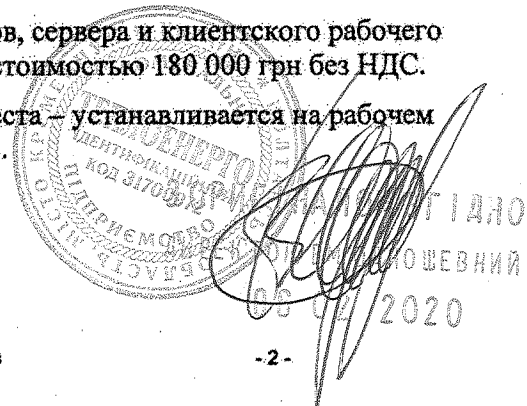

Стоимость, модели оборудования и работ уточняется после разработки технического проекта и рабочей документации АСУ.

Предложение составлено на основании курса доллара 26.6. При изменении курса доллара цена предложения будет пересчитана.

Для выполнения перечисленных работ у нашей фирмы есть все необходимые лицензии, опыт и трудовые ресурсы.

Срок действия предложения

Предложение действительно в течении 30 дней от даты представления.

Условия оплаты оборудования и работ

Оплата за поставляемое оборудование производится в два этапа:

1 этап – авансовый платеж 70 (семьдесят) % от стоимости оборудования в течении 5 (пяти) банковских дней на основании счета, выставяемого продавцом;

2 этап – окончательный расчет 30 (тридцать) % от стоимости оборудования в течении 5 (пяти) банковских от даты поставки оборудования на основании счета, выставяемого продавцом.

Оплата за выполняемые работы производится в два этапа:

1 этап – авансовый платеж 30 (тридцать) % от стоимости работ в течении 5 (пяти) банковских дней на основании счета, выставяемого исполнителем;

2 этап – окончательный расчет на основании актов выполнения соответствующего этапа работ в течении 5 (пяти) банковских от даты подписания актов на основании счета, выставяемого исполнителем.

Условия поставки оборудования

Оборудование поставляется на условия склад Покупателя. Ориентировочный срок поставки оборудования – 4.6 недель (уточняется в момент подписания договора). Хотим обратить внимание, что все оборудование официально ввезено в Украину с уплатой всех налогов и таможенных пошлин.

Сроки поставки оборудования и выполнения проектных работ (от момента уведомления о возможности начала работ)

Сроки выполнения работ:

- по разработке технического проекта и рабочей документации – 4-6 недель от момента подписания договора;

- монтаж, пусконаладочные работы, ввод в эксплуатацию – 6-8 недель.

Гарантийные обязательства

Гарантийный срок эксплуатации системы составляет 12 месяцев с момента ввода системы автоматизации в эксплуатацию, но не более 24 месяцев со дня отгрузки. В течении гарантийного срока заказчик не имеет права вносить изменения как аппаратное, так и в программное обеспечение системы без согласования с фирмой «КСК-Автоматизация». По истечении гарантийного срока фирма «КСК-Автоматизация» может осуществлять авторский надзор и послегарантийное сопровождение системы по отдельному договору.

С уважением директор
ВФ ООО «КСК-Автоматизация»:

Бугаёв Ю.В.

Подготовил: Крыжановский Р.Е.
тел. моб.: 050-461-02-42
mail: roman.kryzhanovskiy@csc.vn.ua

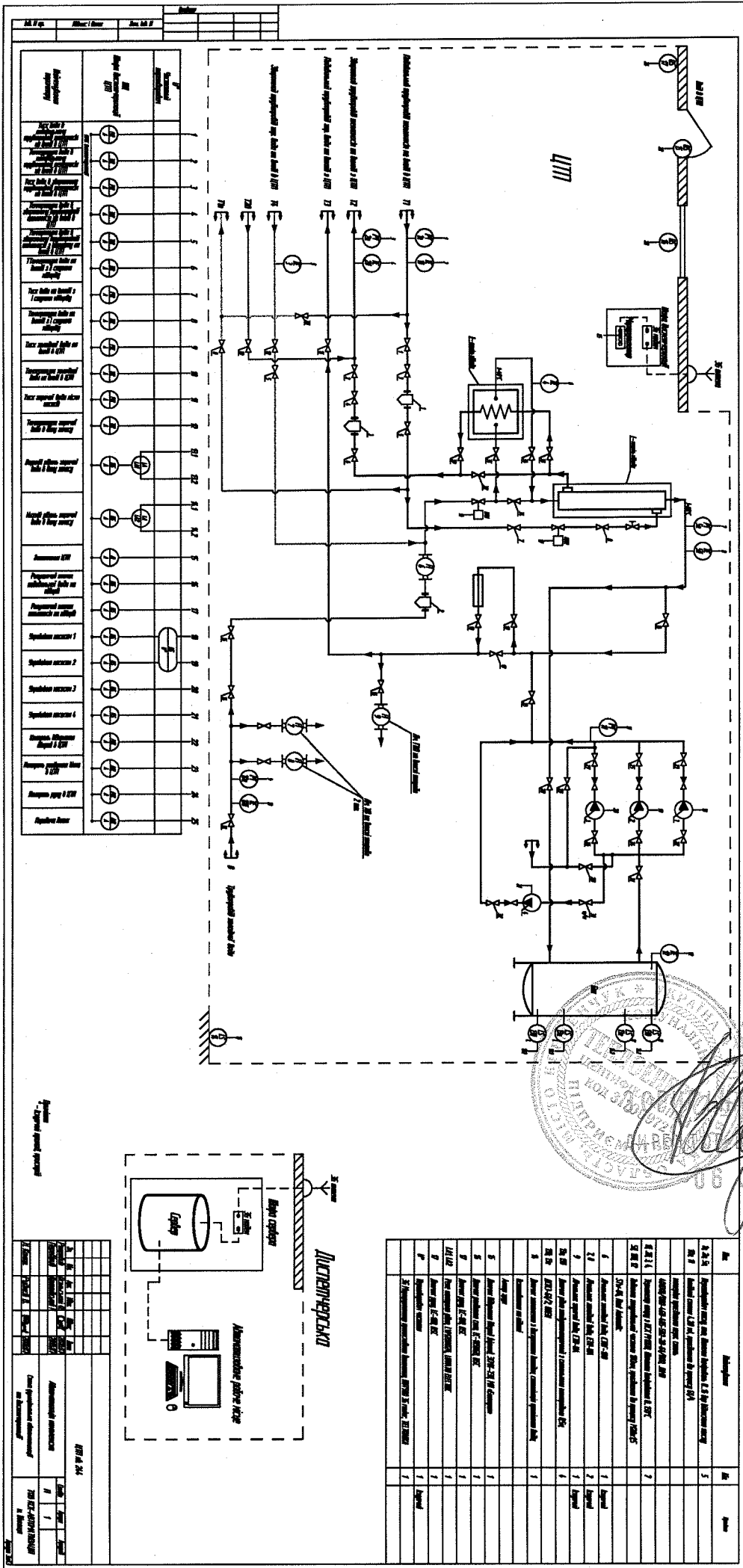

Stamp: **УПРАВЛЕНИЕ ВОДНО-КАНАЛИЗАЦИОННЫМ ХОЗЯЙСТВОМ ГОРОДА МОСКВЫ**
 Date: 06.07.2020
 Signature: [Handwritten Signature]

МАЛЕ ПРИВАТНЕ ПІДПРИЄМСТВО

«ГАСКОМПРОЕКТ»

39600, Україна, Полтавська обл., м. Кременчук, вул. І. Мазепи, 22/9, кв.1

Р/р 26002054636434 в ПАТ КБ «Приватбанк» МФО 331401

ЄДРПОУ № 31435732, тел. +38098-022-21-21

Вих. №15 від 22.10.2019р.

Директору
КП «Теплоенерго»
Одношевному В. М.

КОМЕРЦІЙНА ПРОПОЗИЦІЯ №3

МПП «Гаскомпроект» готовий надати послуги для виконання робіт з реконструкцією центральних теплових пунктів з встановленням системи автоматизації виробничих процесів. Строк виконання робіт 30 календарних днів з моменту підписання договору. Гарантійний термін 12 місяців. Загальна вартість робіт становить 402 980,00 грн. без ПДВ. Замовник оплачує 100% вартість робіт протягом 10 календарних днів після узгодження робіт. Авансова оплата передбачається 100%.

Специфікація

№ п/п	Найменування обладнання та робіт	К/л	Вартість, грн. без ПДВ
	Автоматизована система ЦТП		
1.	Розробка робочої документації	1	37 300,00
2.	Поставка обладнання		
3.	Датчики (див. Специфікацію до схеми автоматизації)	1	42 450,00
4.	Шафа управління тепловим пунктом (укомплектований контролером)	1	65 124,00

ТЕПЛОЕНЕРГО
КОМУНАЛЬНЕ ПІДПРИЄМСТВО
ПОЛТАВСЬКА ОБЛ.
М. КРЕМЕНЧУК
ВУЛ. І. МАЗЕПИ, 22/9, КВ. 1
08600

08.10.2019

	МахуСоп. Пеху-5 з модулями розширення МС-5 А0хЮ, модемом 30)		
5.	Клапан на регулювання рівня в баці запасу І_О КШЦФЗ під електропривід з Ст.20 Ду80 / 70, Ру1,6МПа електропривід ГЗ-аф- 110 / 11М	1	35 700,00
6.	Клапан на регулювання температури ГВП кульовий І_О КШЦФЗ під злектропривод з Ст.20 Ду150 / 125, Ру1,6МПа електропривід ГЗ-ОФ-300 / 28М	1	48 450,00
7.	Відеокамера	1	3 124,00
8.	Шафа серверна на підлогу (укомплектований сервером, джерелом безперебійного живлення, модемом 36)	1	103 780,00
9.	Монтажні роботи та матеріали	1	42 400,00
10.	налагоджувальні роботи	1	22 000,00
11.	Навчання персоналу замовника	1	5 580,00
		Всього:	402 908,00

Директор

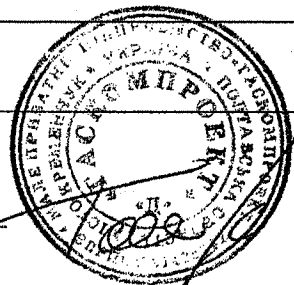

Гарус В. К.

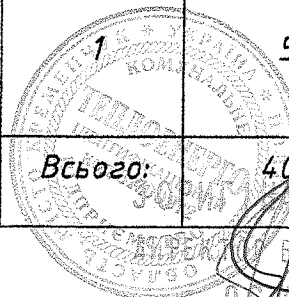

Придбання частотних перетворювачів

За рахунок коштів Інвестиційної програми КП «Теплоенерго» на 2020 рік планується впровадження заходу зі зниження питомих витрат та втрат ресурсів, а саме: придбання частотних перетворювачів з подальшим їх встановленням, загальною кількістю 24 од. на загальну суму 1015,048 тис. грн без ПДВ.

Перевагами використання частотних перетворювачів є зменшення споживання електроенергії шляхом виключення втрат енергії, які виникають через створення надлишкового тиску перед різними дросельними пристроями на подолання їхнього гідравлічного опору (до 60 %), запобігання гідроударів, що дозволяє різко збільшити термін служби трубопроводів, запірної арматури і зниження аварійності на мережах (не менш ніж у 5–10 разів) та пряма економія за рахунок зниження непродуктивних витоків води при оптимізації тиску в напірному трубопроводі (не менше 25–30 % від загального обсягу витоків).

Також, аналіз технологічних процесів в системі тепlopостачання при транспортуванні теплової енергії від джерела до споживачів показує, що теплові навантаження абонентів неоднорідні та не постійні, змінюються в залежності від температури зовнішнього повітря, режиму витрат на гаряче водopостачання, технологічного обладнання та інших факторів. Враховуючи такі фактори впливу на режим центрального якісного регулювання відпуску тепла є нагальна потреба та доцільність застосування більш прогресивного режиму регулювання відпуску тепла, а саме: кількісно-якісного регулювання теплових мереж.

Застосування вищезазначеного режиму регулювання забезпечить зниження витрат електроенергії на перекачку теплоносія на 78,267 тис. кВт*год в опалювальний період (див. таблицю нижче). Так як ціна 1 кВт*год електричної енергії в середньому становить 2,50 грн без ПДВ, то економія паливно-електричних ресурсів для КП «Теплоенерго» становитиме 1174, 005 грн без ПДВ в рік.

Разом з тим, в 2018 році на ЦТП-117 КП «Теплоенерго» був встановлений перетворювач частоти на насос центрального опалення. Витрати електричної енергії до встановлення склали 50 тис. кВт*год в рік (150 тис. грн з ПДВ) після встановлення 29 тис. кВт*год в рік (87 тис. грн з ПДВ).

На теперішній час на ринку України найпоширеніші частотні перетворювачі компаній ABB та Schneider, але останній має найгнучкішу політику сервісного обслуговування та найпростіше налаштування.

Виходячи із вищезазначеного, пропонується здійснити регулювання теплового потоку за рахунок встановлення частотних перетворювачів Schneider Electric ATV630.

Розрахунок строку окупності заходу з придбання частотних перетворювачів наведено у таблиці Додатку 5.1 «Пояснення до фінансового плану використання коштів для виконання інвестиційної програми на 2020 рік КП «Теплоенерго»», та складає 8,5 місяців.

Також, слід зазначити, що закупівля товарів, робіт та послуг КП «Теплоенерго» здійснюється відповідно до Закону України «Про публічні закупівлі».

Таблиця споживання електричної енергії до і після встановлення частотних перетворювачів

№	Об'єкти	№ двигуна	кВт	кіль- сть, од	Тип частотного перетворювача	Споживання в місяць зараз, кВт*год	Прогнозоване споживання після встановлення в місяць, Вт*год
1	ЦТП-18	1; 2.	7,5	1	ATV630U75N4	4320	2592
2	ЦТП-55-2	№3 після заміни	7,5	1	ATV630D37N4	21312	12787
3	ЦТП-57-1	1;2	30	1	ATV630D30N4	17280	10368
4	ЦТП-59	5;6 ц.о	33	1	ATV630D37N4	20160	12096
5	ЦТП-63	3; 2.	15	1	ATV630D15N4	8640	5184
6	ЦТП-88	7; 9.	11	1	ATV630U40N4	2304	1382
7	ЦТП-98	4; 5.	11	1	ATV630D11N4	6336	3802
8	ЦТП-101	4; 5.	15	1	ATV630D15N4	8640	5184
9	ЦТП-108	2; 3.	7,5	1	ATV630U75N4	4320	2592
10	ЦТП-117	6;7.	7,5	1	ATV630U75N4	4320	2592
11	ЦТП-121	1; 3.	18,5	1	ATV630D18N4	10656	6394
12	ЦТП-123	1; 2.	11	1	ATV630D11N4	6336	3802
13	ЦТП-134	1; 3.	18,5	1	ATV630D18N4	10656	6394
14	ЦТП-274	2;3.	3,3	1	ATV630U55N4	3168	1901
15	ЦТП-287	3,4 після заміни	23,7	1	ATV630D30N4	13651	8191
16	ЦТП-289-2	1; 3.	15	1	ATV630D15N4	8640	5184
17	ЦТП-290	15; 16.	7,5	1	ATV630U75N4	4320	2592
18	ЦТП-291	1; 2.	11	1	ATV630D11N4	6336	3802
19	ЦТП-304	3;4	15	1	ATV630D15N4	7488	4493
20	ЦТП-305	5; 6.	7,5	1	ATV630U75N4	4320	2592
21	Насосна 287	1	11	1	ATV630U40N4	2304	1382
22	Котельня 142	Живильний №1	9	1	ATV630D11N4	5184	3110
23	Котельня ПОЖДЕПО	Мережний №1	11	1	ATV630D11N4	6336	3802
24	Котельня СШ №7	Мережний №2	15	1	ATV630D15N4	8640	5184
	Разом:			24		195667	117400



09100, Київська область, м. Біла Церква, бул. Олександрійський, 29

№ 01/04/19 від 01.04.2019 року

Комерційна пропозиція для КП «Теплоенерго» м. Кременчука

Доброго дня!

ПП «Будмакс» надає комерційну пропозицію на частотні перетворювачі, а саме:

1. FR200-4T-5.5G/7.5PB – 25 016, 00 грн. з ПДВ (1 шт.)
2. FR200-4T-7.5G/011PB – 28 698,00 грн. з ПДВ (1 шт.)
3. FR200-4T-011G/015PB – 35 120,00 грн. з ПДВ за 1 шт. (6 шт.)
4. FR200-4T-011G/015PB – 35 120,00 грн. з ПДВ (1 шт.)
5. FR200-4T-015G/018PB – 41 170, 00 грн. з ПДВ за 1 шт. (4 шт.)
6. FR200-4T-015G/018PB – 41 170, 00 грн. з ПДВ (1 шт.)
7. FR200-4T-018G/022PB – 49 320,00 грн. з ПДВ (4 шт.)
8. FR200-4T-022G/030PB – 57 113,00 грн. з ПДВ за 1 шт. (2 шт.)
9. FR200-4T-030G/037PB – 81 164,00 грн. з ПДВ (1 шт.)
10. FR200-4T-037G/045P – 96 957, 00 грн. з ПДВ (1 шт.)
11. FR200-4T-045G/055P – 111 513,00 грн. з ПДВ (1 шт.)
12. FR200-4T-045G/055P - 111 513,00 грн. з ПДВ (1 шт.)

Отже, загальна обладнання (частотних перетворювачів) становить 1 218 057, 00 грн. з ПДВ.

Директор ПП «Будмакс»

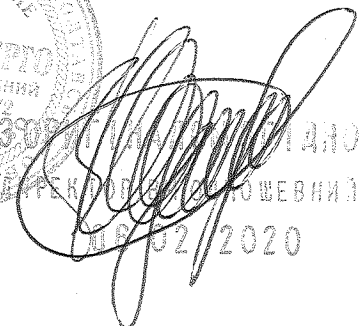

І.І. Соломаха

ПІСЬМО
РЕКРУТОВАННЯ
02/2020

Товариство з Обмеженою Відповідальністю
«Науково-Виробниче Підприємство
«ТЕРМОБУДМОНТАЖ»

Україна, м. Київ, 02140 вул. Гришка, 9, кв. 114
тел. /ф +38 044 563-44-77

№130319

Комерційна пропозиція

№ з/п	Найменування товару	Кількість	Ціна, грн (з ПДВ)	Загальна вартість, грн (з ПДВ)
1	Частотний перетворювач 5.5G/7.5PB (4 кВт)	1	26 313,00	26 313,00
2	Частотний перетворювач 7.5G/011PB(5,5 кВт)	1	28 710,00	28 710,00
3	Частотний перетворювач 011G/015PB (7,5 кВт)	6	35 877,00	215 262,00
4	Частотний перетворювач 015G/018PB (9 кВт)	1	42 963,00	42 963,00
5	Частотний перетворювач 015G/018PB (11 кВт)	4	42 963,00	171 852,00
6	Частотний перетворювач 015G/018PB (13 кВт)	1	42 963,00	42 963,00
7	Частотний перетворювач 018G/022PB (15 кВт)	4	50 140,00	200 560,00
8	Частотний перетворювач 022G/030PB (18,5 кВт)	2	58 600,00	117 200,00
9	Частотний перетворювач 030G/037PB (23,7 кВт)	1	81 564,00	81 564,00
10	Частотний перетворювач 037G/045P (30 кВт)	1	98 150,00	98 150,00
11	Частотний перетворювач 045G/055P (35 кВт)	1	113 777,00	113 777,00
12	Частотний перетворювач 045G/055P (37 кВт)	1	113 777,00	113 777,00
Загальна вартість: 1 253 091, 00 грн. з ПДВ				

Директор

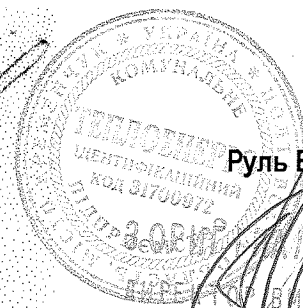
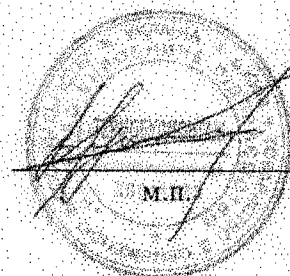

Руть В.М.

08.05.2020

Придбання лічильників електричної енергії та модемів до них

За рахунок коштів Інвестиційної програми КП «Теплоенерго» на 2020 рік планується впровадження заходу з забезпечення комерційного обліку електричної енергії, а саме: придбання лічильників електричної енергії з подальшим їх встановленням, загальною кількістю 75 од. та модемів до них загальною кількістю 49 од. на загальну суму 1225,447 тис. грн без ПДВ.

Метою організації комерційного обліку електричної енергії на ринку електричної енергії є надання Учасникам ринку повної та достовірної інформації про обсяги виробленої, відпущеної, переданої, розподіленої, імпортованої та експортованої, а також спожитої електричної енергії у певний проміжок часу з метою її подальшого використання для здійснення розрахунків між Учасниками ринку.

Відповідно до п.6 та п.8 глави 6 розділу V Кодексу комерційного обліку електричної енергії (Постанова Національної комісії, що здійснює державне регулювання у сферах енергетики та комунальних послуг від 14.03.2018 №311) споживач, під час купівлі або використання лічильника електричної енергії повинен керуватися наступними рекомендаціями:

- лічильники для юридичних осіб повинні відповідати наступним вимогам:

1. Номінальна напруга та струм лічильника повинні відповідати параметрам мережі та величині дозволеної потужності. Лічильник (рекомендовано) може мати універсальний блок живлення з можливістю вмикання, як в мережу 380В, так і в мережу 100В.
2. Робоча частота змінного струму – 50 Гц.
3. Клас точності лічильника – 0,5S-2.0.
4. Діапазон робочих температур – -30 +55 °С.
5. Чутливість лічильника – не гірше 0,2 % від номінального струму.
5. Міжповітрочний інтервал – не менше 8 років для 1 фазних лічильників та не менше 6 років для 3 фазних лічильників.
6. Лічильник повинен мати програмний (парольний) та механічний (пломбування) захист параметризації.
7. Лічильник повинен вести графік споживаної потужності з періодом інтеграції 60-хв з глибиною збереження не менше 180 діб.
8. Лічильник повинен підтримувати DLMS протокол та мати інтерфейс RS-485 в випадку його включення в АС підприємства.
9. Наявність на території України організації, яка проводить ремонт таких електролічильників.

На теперішній час на об'єктах КП «Теплоенерго» встановлені лічильники застарілого зразка, які не відповідають вимогам Кодексу комерційного обліку електричної енергії. Вищезазначеним вимогам відповідають електролічильники типу:

- LZQJ-XC-S1F6-AB-FPB-D4-06001H-F50/Q (кл.точності 1,0);
- LZQJ-XC-S1DV-AB-FPB-D4-060010-F50/Q (кл.точності 1,0);
- MTX3G30.DH.4L1-DOG4;
- MTX3G20.DD.3M1-DOG4.

Разом з тим, на базі електролічильників MTX3G30.DH.4L1-DOG4 та MTX3G20.DD.3M1-DOG4 немає можливості облаштувати ЛУЗОД (Локальне Устаткування Збору та Обробки Даних) тому КП «Теплоенерго» взяло до уваги

електролічильники типу LZQJ-XC-S1F6-AB-FPB-D4-06001H-F50/Q та LZQJ-XC-S1DV-AB-FPB-D4-060010-F50/Q.

Таблиця об'єкти КП «Теплоенерго», на яких планується заміна електролічильників та встановлення модемів

№ п/п	Об'єкт	№ засобу обліку	LZQJ-XC-S1F6-AB-FPB-D4-06001H-F50/Q	LZQJ-XC-S1DV-AB-FPB-D4-060010-F50/Q	модем
1	01 ЦТП-244 вул. Східна, 26-а	013083		1	1
2	03 ЦТП-248 вул. Республіканська, 87	49246884		1	1
3	03 ЦТП-248 вул. Республіканська, 87	49733789		1	
4	04 ЦТП-74 пров. Зоряний, 2 а	0116329	1		1
5	04 ЦТП-74 пров. Зоряний, 2 а	357926	1		
6	05 Котельня СШ №21 ТП-173 вул. Чкалова, 217-а	1043492		1	1
7	06 Котельня ЗОШ №7 вул. Пілотів, 43-а	428206	1		1
8	07 Котельня квт 620 вул. Приходько, 101-а	49244921	1		1
9	07 Котельня квт 620 вул. Приходько, 101-а	49244659	1		
10	08 Котельня квт 142-143 вул. Мічурина, 89-а	54845	1		1
11	08 Котельня квт 142-143 вул. Мічурина, 89-а	54827	1		
12	09 Дахова котельня, вул. Європейська, 68-а	0983202		1	1
13	10 Дахова котельня квт. 101 д.10	1097058		1	1
14	11 ЦТП-63 ТП-119 проспект Свободи, 130-а	0790505		1	1
15	12 ЦТП-4 ЦТП 4 вул. Василя Сухомлинського, 2-а	0834366		1	1
16	12 ЦТП-4 ЦТП 4 (вул. Василя Сухомлинського, 2-а	7886651		1	
17	13 ЦТП-94 вул. Лентенанта Дніпрова, 60-а	0950031	1		1
18	13 ЦТП-94 ЦТП 94 вул. Лентенанта Дніпрова, 60-а	19843	1		
19	16 Котельня квт 176 вул. Велика набережна 15	48245	1		1
20	16 Котельня квт 176 вул. Велика набережна 15	48253	1		
21	17 Котельня Пожедепо вул. Кузнечна, 32-а	033144		1	1
22	17 Котельня Пожедепо вул. Кузнечна, 32-а	025736		1	
23	18 Насосна ж/б ТП-534 вул. Лентенанта Дніпрова, 66-а	787857		1	1
24	19 Газ. кот. упр. зрош. сис. ТП-671 вул. Целіноградська, 3-б	012020		1	1
25	20 Адмінбудинок вул. Софіївська 68	1099825		1	1
26	21 ЦТП-95 пр. Лікаря О.Богаєвського, 60/1	0087953		1	1
27	22 Газова котельня Хлібної бази №81 вул. Ю.Кондратюка 7-б	0980037		1	1

28	22 Газова котельня Хлібної бази №81 вул. Ю.Кондратюка 7-б	0906298		1	
29	23 Котельня вул.академіка Герасимовича, 2-а	0691196		1	1
30	24 ЦТП-18 ТП-252 вул. Київська, 91-Б	49804446		1	1
31	27 ЦТП-57.1 ТП-202 пров. Г. Бреста, 37-А	49074801	1		1
32	27 ЦТП-57.1 ТП-202 пров. Г. Бреста, 37-А	49245109	1		
33	29 ЦТП-59 ТП-94вул. В. Бойко, 23-А	013349	1		1
34	31 ЦТП-61 ТП-195 вул. Г. Родімцева, 5-А	07286	1		1
35	31 ЦТП-61 ТП-195 вул. Г. Родімцева, 5-А	11165	1		
36	32 ЦТП-62 ТП-70 вул. Московська, 15-А	011592	1		1
37	33 ЦТП-63 ТП-119 вул. Л. Толстого, 36	8984474	1		
38	34 ЦТП-88 ТП-61 вул. Пролетарська, 54-А	49005263		1	1
39	34 ЦТП-88 ТП-61 вул. Пролетарська, 54-А	49004846		1	
40	35 ЦТП-95 ТП-218 пр.Лікаря О.Богаєвського, 60/1	012490		1	
41	37 ЦТП-100 ТП-40 вул. Лікаря О.Богаєвського, 8-Б	169063		1	1
42	38 ЦТП-101 ТП-245 квартал 101, 1-А	012650	1		1
43	38 ЦТП-101 ТП-245 квартал 101, 1-А	012695	1		
44	40 ЦТП-108 ТП-186 вул. Івана Мазепи, 30-А	6116967		1	1
45	42 ЦТП-113 ТП-185 вул. Івана Мазепи, 56	49245490		1	1
46	43 ЦТП-116 ТП-129 (вул. Перемоги, 3-Б	49575117		1	1
47	44 ЦТП-117 ТП-232 вул. Квартальна 13-А	011176	1		1
48	44 ЦТП-117 ТП-232 вул. Квартальна 13-А	011749	1		
49	45 ЦТП-119 ТП-10 вул. Першотравнева, 31-6	49005916		1	1
50	46 ЦТП-121 ТП-1 вул. Гагаріна, 14-А	012871	1		1
51	47 ЦТП-123 ТП-234 вул. Генерала Жадова, 5 -А	0034740	1		1
52	47 ЦТП-123 ТП-234 вул. Генерала Жадова, 5 -А	100515	1		
53	48 ЦТП-130 ТП-188 вул.Гагаріна,13-А	010670		1	1
54	48 ЦТП-130 ТП-188 вул.Гагаріна,13-А	7293871		1	
55	49 ЦТП-134.1 ТП-87 вул.Європейська, 41-В	023298	1		1
56	49 ЦТП-134.1 ТП-87 вул.Європейська, 41-В	342687	1		
57	50 ЦТП-274 ТП-652 кв.274, 8-А	49245548		1	1
58	50 ЦТП-274 ТП-652 кв.274, 8-А	49004513		1	
59	53 ЦТП-287 РП-17 кв.287, 19-А	026817	1		1
60	53 ЦТП-287 РП-17 кв.287, 19-А	039850	1		
61	54 ЦТП-288 ТП-645 просп. Лесі Українки, 72-А	043529	1		1
62	54 ЦТП-288 ТП-645 просп. Лесі Українки, 72-А	013702	1		
63	57 ЦТП-290 ТП-600 пр. Лесі Українка, 36-А	49574465		1	1
64	57 ЦТП-290 ТП-600 пр. Лесі Українка, 36-А	49575145		1	
65	58 ЦТП-291 ТП-613 вул. Тараса Бульби, 9-А	012479	1		
66	61 ЦТП-297 ТП-704 вул. Молодіжна, 2-Б	031976	1		1

67	61 ЦТП-297 ТП-704 вул. Молодіжна, 2-Б	08894	1		
68	62 ЦТП-304 ТП-657 вул. Олексія Древаля, 87-А	7404916		1	1
69	62 ЦТП-304 ТП-657 вул. Олексія Древаля, 87-А	8880605		1	
70	63 ЦТП-305 ТП-608 вул. Олексія Древаля, 25-Б	055285	1		1
71	64 Насосна 57-1 14 ет.житл. будинок, вул.Європейська, 76	49076033		1	1
72	65 Насосна 57-2 ТП-179 14 ет.житл. будинок, пров.Г.Бреста, 101	010639		1	1
73	68 Насосна 66-68 ТП-84 просп.Свободи, 102	8984473	1		1
74	69 Насосна 78 ТП-165 просп.Свободи, 30	49004962		1	1
75	71 Насосна 287 ТП-664 14 ет.житл. будинок, просп.Лесі Українки, 61/2	7404688		1	1

36 39 49

Отже, враховуючи вищевикладену інформацію, в 49 об'єктів КП «Теплоенерго» планується встановити 36 лічильників електричної енергії типу LZQJ-XC-S1F6-AB-FPB-D4-06001H-F50/Q загальною вартістю 501,480 тис. грн без ПДВ, 39 лічильників електричної енергії типу LZQJ-XC-S1DV-AB-FPB-D4-060010-F50/Q загальною вартістю 495,300 тис. грн без ПДВ, та 49 одиниць модуль-модемів Variomod XS загальною вартістю 228,667 тис. грн без ПДВ.

Розрахунок строку окупності заходу з придбання лічильників електричної енергії та модемів до них наведено у таблиці Додатку 5.1 «Пояснення до фінансового плану використання коштів для виконання інвестиційної програми на 2020 рік КП «Теплоенерго», та складає 48 місяців, та має відбутися за рахунок збільшення економічної вигоди від зростання капіталізації основних фондів (збільшення амортизаційних відрахувань).

Розрахунок значення амортизаційних відрахувань здійснено у відповідності до вимог законодавчих актів та національних положень (стандартів) бухгалтерського обліку держави (інструменти, прилади інвентар - 48 місяців) та складає 306,362 тис. грн. без ПДВ за перший, другий та наступні роки.

Також, слід зазначити, що закупівля товарів, робіт та послуг КП «Теплоенерго» здійснюється відповідно до Закону України «Про публічні закупівлі».

Увага! Оплата цього рахунку означає погодження з умовами поставки товарів. Повідомлення про оплату є обов'язковим в іншому випадку не гарантується наявність товарів на складі. Товар відпускається за фактом надходження коштів на р/р Постачальника, самовивозом, за наявності довіреності та паспорта.

Зразок заповнення платіжного доручення

Одержувач Товариство з обмеженою відповідальністю "Профенергоснаб"

Код 37481868

Банк одержувача

АТ "Райффайзен банк Аваль"

Код банку

380805

КРЕДІТ р/р N

26002345363

Рахунок на оплату № 297 від 14 червня 2019 р.

Постачаль: Товариство з обмеженою відповідальністю "Профенергоснаб"
 Р/р 26002345363, Банк АТ "Райффайзен банк Аваль", МФО 380805
 52200, Дніпропетровська обл., м. Жовті Води, вул. Петровського, буд. № 40, кв. 8, тел. (05652) 55584,
 код за ЄДРПОУ 37481868, ІПН 374818604044, № свід. 200029075

Покупець: Комунальне підприємство "Теплоенерго"

Договір: Основной договор

№	Товари (роботи, послуги)	Код УКТЗЕД	Кіл-сть	Од.	Ціна без ПДВ	Сума без ПДВ
1	Лічильник LZQJ-XC-S1F6-AB-FPB-D4-06001H-F50/Q		3 шт.		13 930.00	41 790.00
2	Лічильник LZQJ-XC-S1DV-AB-FPB-D4-060010-F50/Q		8 шт.		12 700.00	101 600.00

Всього: 143 390.00
 Сума ПДВ: 28 678.00
 Всього із ПДВ: 172 068.00

Всього найменувань 2, на суму 172 068.00 грн.

Сто сімдесят дві тисячі шістдесят вісім гривень 00 копійок
 У т.ч. ПДВ: Двадцять вісім тисяч шістсот сімдесят вісім гривень 00 копійок

Випи́сано

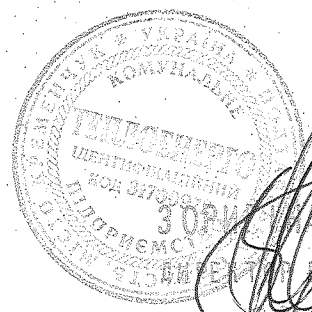
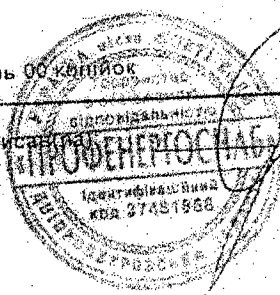

14.06.2019

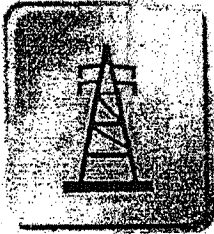

Товариство з обмеженою відповідальністю
«ЕНЕРГОПРОМСИС»

Адреса: 01014, м. Київ, вул. Звіринецька, буд. 63
код за ЄДРПОУ 38864924, ІПН 388649226554, № свід. 200142565,
р/р 26009010065259, у АТ «Укресімбанк» м. Київ, МФО 322313

Вих. № 53/2 від 10.06.2019 р.

КП «Теплоенерго»

КОМЕРЦІЙНА ПРОПОЗИЦІЯ

Пропонуємо розглянути комерційну пропозицію з поставки обладнання для обліку електричної енергії.

№ з/п	Найменування	Од- вим.	К- ть	Ціна з ПДВ, грн.
1	Комунікаційний GSM/GPRS модуль-модем Variomod XC	шт.	1	5 600,00

Директор
ТОВ «Енергопромсис»



О.Є. Милосердов

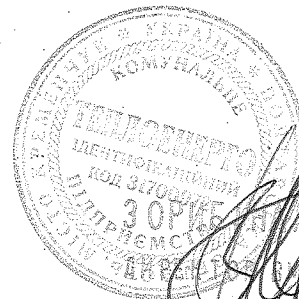

Постачальник **ТОВ "КРЕМЕЛЕКТРО"**
 Код ЄДРПОУ **37411298**
 Рах. № **26005455021233** в ПАТ "ОТП БАНК"
 М.КІІВ
 МФО **300528**
 Вантажовідправник _____ він же _____

РАХУНОК-ФАКТУРА
 № **1274**



від **4 червня 2019р.**

Платник **КОМУНАЛЬНЕ ПІДПРИЄМСТВО "ТЕПЛОЕНЕРГО"**
 Код ЄДРПОУ **31700972**
 Договір **1 від 11.01.2019**

№	Артикул	Найменування	УКТ ЗЕД	Од. вим.	Кіл-ть	Ціна без ПДВ	Сума без П.ІВ
1	31339	Лічильник електричної енергії трифазний багатofункціональний LZQJ-XC-S1F6-AB-FPB-D6-06001H-F50/Q (кл.точності 1.0)		шт	3	14 058 90	42 176 70
2	10355	Лічильник електричної енергії трифазний LZQJ-XC-S1DV-AB-FPB-D4-060010-F50/Q	9028301900	шт	8	12 818 45	102 547 60
3	11558	Модуль модем Variomod XS		шт	1	9 750 00	9 750 00
Разом							154 474 30
ПДВ							30 894 86
Разом до сплати:							185 369 16

До сплати : Сто вісімдесят п'ять тисяч триста шістдесят дев'ять гривень 16 коп. в т.ч. ПДВ 20% тридцять тисяч вісімсот дев'яносто чотири гривні 86 коп.

Рахунок дійсний протягом 3-х банківських днів.
 При оплаті рахунку після 3-х банківських днів підприємство не гарантує збереження цін та повної кількості товару на складі.

«Увага! Відвантаження товару здійснюється тільки при пред'явленні представником вантажоотримувача оригіналу доручення.»

Виписав _____ Рощенко Анна Анатоліївна

Ісцє Схаданнє Буль Члїлова, буд 1Б, м. Кременчук, Полтавська обл. 39600



ДАНО
 08 06 2020

Придбання зварювального агрегату та придбання апарату для зварювання встик поліетиленових труб

За рахунок коштів Інвестиційної програми КП «Теплоенерго» на 2020 рік заплановано виконати закупівлю зварювального агрегату SHINDAIWA DGW310MC/RS в кількості 4 одиниці на загальну суму 1828,516 тис. грн без ПДВ та апарату для зварювання встик поліетиленових труб WIDOS 4400 в кількості 1 одиниці на загальну суму 299,691 тис. грн без ПДВ.

У зв'язку зі зростання кількістю аварій на теплових мережах та постійним обслуговуванням трубопроводів є необхідність в оновленні обладнання КП «Теплоенерго» за допомогою якого здійснюється ремонт трубопроводів.

На балансі КП «Теплоенерго» знаходиться 6 зварювальних агрегатів фірми АДД, строк експлуатації яких складає більше 25 років. Обладнання фізично зношене та потребує постійного ремонту: двигуни постійно перегріваються, мають погану компресію, потребують багато мастила. Проведення капітального ремонту вищезазначених агрегатів неефективне та економічно не доцільне.

Разом з тим, ремонтно-аварійна дільниця КП «Теплоенерго», виконуючи ремонтні роботи по заміні сталевих трубопроводів на поліпропіленові, використовує зварювальний апарат WIDOS 4400, який вже довгий час знаходиться в оренді у КП «Теплоенерго». На жаль, апарат вже виробив свій ресурс та не витримує обсяг навантаження, що приводить к зриву графіків запланованих робіт.

Для виконання планових ремонтних робіт у міжопалювальний період та для проведення аварійних ремонтних робіт на протязі року, зварювальний агрегат SHINDAIWA DGW310MC/RS повною мірою забезпечить всі необхідні потреби.

Також, опираючись на позитивні відгуки інших енергокомпаній, які використовують у своїй діяльності зварювальний агрегат SHINDAIWA DGW310MC/RS, технічні спеціалісти КП «Теплоенерго» зупинили свій вибір саме на цій марці техніки.

Поряд з цим, для забезпечення оперативного вирішення аварійних ситуацій, що трапляються на ділянках теплових мереж і проведення планових робіт з метою збереження дієздатності комунального підприємства, а також для зміцнення матеріально-технічної бази потрібен новий, власний апарат для зварювання встик поліетиленових труб WIDOS 4400.

Отже, ґрунтуючись думкою та рекомендаціями партнерів, КП «Теплоенерго» в рамках Інвестиційної програми планує закупити спеціалізоване обладнання і це дасть змогу:

- здійснити удосконалення та модернізацію ремонтно-аварійної дільниці комунального підприємства;
- зекономити кошти, які комунальне підприємство витрачає на постійні ремонти та обслуговування наявної техніки;
- зекономити кошти на паливі за рахунок сучасних двигунів, функціональних можливостей техніки;
- суттєво прискорити час виконання ремонтних робіт та обслуговування теплових мереж.

Розрахунок строку окупності заходів з придбання зварювального агрегату SHINDAIWA DGW310MC/RS та апарату для зварювання встик поліетиленових труб WIDOS 4400 наведено у таблиці Додатку 5.1 «Пояснення до фінансового плану використання коштів для виконання інвестиційної програми на 2020 рік

КП «Теплоенерго», та складає 60 місяців та має відбутися за рахунок збільшення економічної вигоди від зростання капіталізації основних фондів (збільшення амортизаційних відрахувань).

Розрахунок значення амортизаційних відрахувань здійснено у відповідності до вимог законодавчих актів та національних положень (стандартів) бухгалтерського обліку держави (машини й устаткування - 60 місяців).

Також, слід зазначити, що закупівля товарів, робіт та послуг КП «Теплоенерго» здійснюється відповідно до Закону України «Про публічні закупівлі».

КОМЕРЦІЙНА ПРОПОЗИЦІЯ З ФІНАНСОВОГО ЛІЗИНГУ #97876 від 09.09.2019

ІНФОРМАЦІЯ ЩОДО ПРЕДМЕТА ЛІЗИНГУ

Марка та модель	Shindaiwa DGW310MC/RS		
Вартість предмета лізингу	548 555,00 грн	Вартість додаткового обладнання	0,00 грн
Вартість предмета лізингу, включаючи реєстрацію з ПДВ	548 555,00 грн		

Ціни вказані з урахуванням ПДВ.

УМОВИ ФІНАНСУВАННЯ

Аванс	50,00%	274 277,50 грн	Одноразова комісія	13 713,88 грн
Викупна вартість	0,00%	0,00 грн		
Графік платежів	класичний		Термін фінансування	12 міс.
Страховання	на весь термін			
Витрати на реєстрацію, страхування	Включені в графік			

Валюта фінансування

Гривня без прив'язки до курсу валют	
Середньомісячний платіж	23 405,02 грн

Ціни вказані з урахуванням ПДВ. Дана комерційна пропозиція дійсна протягом 14 днів за виключенням випадків зміни вартості техніки, додаткового обладнання до нього та змін у законодавстві України. Остаточна комерційна пропозиція буде сформована після аналізу документів клієнта.

ПРО КОМПАНІЮ

ULF Finance працює на фінансовому ринку України з 2011 року. На сьогодні компанія є одним з лідерів на ринку лізингу. Кожен 5-ий автомобіль, придбаний в лізинг, фінансується ULF Finance. Пропонуємо комплексну послугу фінансування автотранспорту незалежно від його типу, марки та вартості. Кожен клієнт зможе знайти оптимальний для себе спосіб придбання: фінансовий лізинг, фінансовий лізинг з сервісом, оперативний лізинг, зворотний лізинг, фінансування авто з пробігом після лізингу.

Лісневський Олег Леонідович
 УЛФ-ФІНАНСТОВ
 +380674018629 | o.lisnevsky@ulf.ua

www.ulf.ua



**ТОВАРИСТВО З ОБМЕЖЕНОЮ
ВІДПОВІДАЛЬНІСТЮ
«ПРОФТЕХСИСТЕМА»**

03056, м. Київ, вул. Політехнічна, 5 кв. 134
Код ЄДРПОУ: 39082426, ПІН 390824226597
р/р 26004210318854
в АТ «ПроКредит Банк», м. Київ, МФО 320984.,
т. +38 044 394 5266
e-mail: proftechsystem@ukr.net



**ОБЩЕСТВО С ОГРАНИЧЕННОЙ
ОТВЕТСТВЕННОСТЬЮ
«ПРОФТЕХСИСТЕМА»**

03056, г. Киев, ул. Политехническая, 5, кв. 134
корп. 3Б оф. 14
Код ЄДРПОУ: 39082426, ІНН 390824226597
р/с 26004210318854
в АО «ПроКредит Банк», г. Киев, МФО 320984.,
т. +38 044 394 5266
e-mail: proftechsystem@ukr.net

КП «Теплоенерго» Кременчук

27 вересня 2019 року

Шановні панове,
Висилаємо Вам на розгляд комерційну пропозицію, щодо постачання зварювального агрегату **DGW310MC/RS** виробництва компанії **SHINDAIWA** (Японія) та комплексу супутнього обладнання:

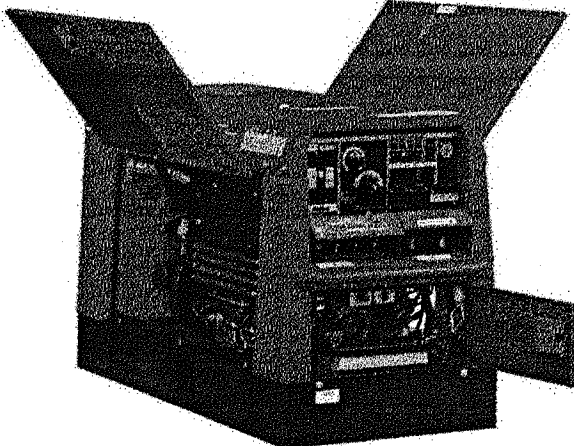
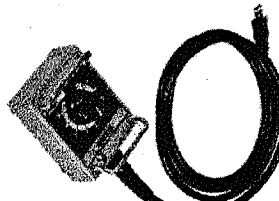
Опис	К-сть
<p>Зварювальний агрегат SHINDAIWA DGW310MC/RS</p> 	1
<p>Shindaiwa BB-400/EM - Пульта дистанційного керування з кабелем, магнітом фіксації і системою індикації аварійного стану. Комплект зварювальних кабелів КГ-1*25 з електродотримачем та зажимом маси, довжиною 10м</p> 	1
<p>Одноосный прицеп грузоподъемностью 750 кг с ящиком для инструмента. Документи для оформлення в МРЭВ. Зацеп – тип кольцо (ЗИЛ). Опорные стойки – 4 шт. Колесо отката. Свето-техника – LED, 12В.</p>	1
<p>Всього, грн з ПДВ: 553 440,00</p>	

З повагою,
Юрлов Євген
Директор, ТОВ «Профтехсистема»

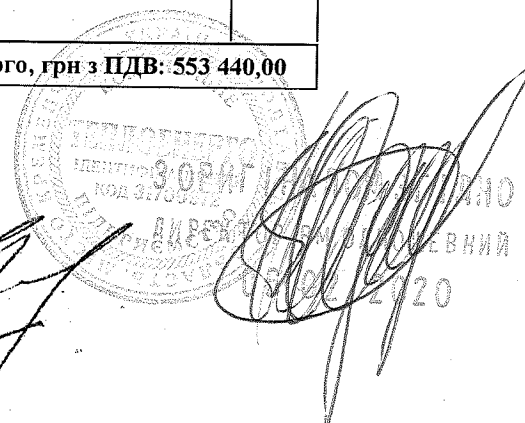

Офіційний представник WIDOS GmbH
 м. Київ, Україна
 тел.: +38 067 656 14 59, 099 202 98 18
 moveogroup.com, moveogroup@gmail.com

Комерційна пропозиція №: 1001 від 08.10.2019 Замовник: Кременчуг Теплоенерго, Контактна особа:
 тел: 097 930 1447, email:

WIDOS 4400

Апарат для зварювання встик поліетиленових труб WIDOS 4900 (Ø50-160 мм) для зварювання нагрітим інструментом встик та фітингів з труб поліетилену (PE), поліпропілену (PP) и полівінілденфториду (PVDF), всі SDR.

Функціональні можливості апарату WIDOS 4400:

- Гідралічний привід
- Апарат може бути укомплектовано нагрівачем WIDOS MACO
- Апарат може бути доукомплектовано приладом протоколювання процесу зварювання WIDOS SPA 600

Основні технічні характеристики WIDOS 4400:

Найменування	Вага, кг	Напруга	Потужність	Кількість
Позиціонер	22,5	230 V	-	1
Гідроагрегат	24,0	230 V	315 W	1
Торцюваль	9,1	230 V	950 W	1
Нагрівач	3,6	230 V	800 W	1
Гідрошланги	1,5	-	-	2
Підставка	4,2	-	-	1
Транспортувальний ящик	28,5	-	-	1
Ящик для редукційних вставок	-	-	-	-
Інструкція по експлуатації	-	-	-	1
Сумарна вага	110,00			1
Сумарна потужність			2,1 kW	

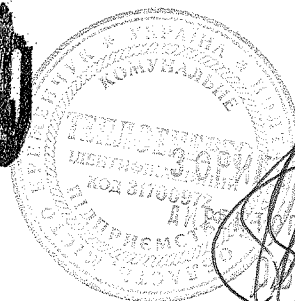
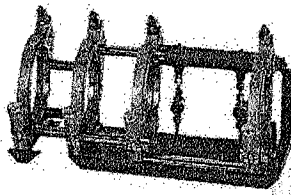
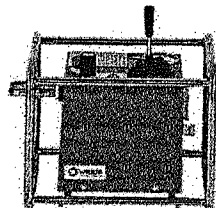
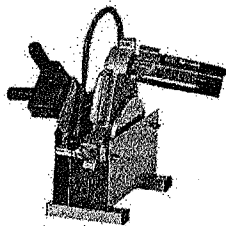

Handwritten signature and date: 08.10.2019



Офіційний представник WIDOS GmbH
м. Київ, Україна
тел.: +38 067 656 14 59, 099 202 98 18
moveogroup.com, moveogroup@gmail.com

Комерційна пропозиція №: 1001 від 08.10.2019 Замовник: Кременчуг Теплоенерго, Контактна особа:
тел: 097 930 1447, email:

Комплект поставки WIDOS 4400:

- Позиціонер WI-PRECISION® (основний блок)
- Гідроагрегат WI-FORCE® (гідравлічний блок управління)
- Торцювальний WI-CUTTING®
- Нагрівальний елемент WI-HEAT®, або революційний нагрівальний елемент MACO
- Підставка для нагрівального елемента та торцювальника
- Редукційні вставки WI-FIX®
- Транспортувальні ящики з дерева для установки та редукційних вставок
- Керівництво по експлуатації українською/ російською мовою

Ціна та умови оплати:

- Вартість комплекту, при відвантаженні з заводу в Німеччині: **8858,00 євро, що складає 256882,00 грн України (згідно курсу на 08.10.2019)**
- Вартість комплекту, при відвантаженні зі складу в Україні (включаючи 20% ПДВ): **12401,00 євро, що складає 359 629, 00 гривень України (згідно курсу на 08.10.2019).**
- 100% передплата.

Інші умови:

- Ціна вказана в євро (включаючи ПДВ), оплата в грн. України, згідно виставленого рахунку/договору.
- Термін постачання: 4- 6 тижнів (підлягає уточненню), з моменту надходження оплати на розрахунковий рахунок Постачальника.
- В ціну входить постачання на об'єкт замовника, пусконаладочні роботи та навчання персоналу роботи на установці.
- При купівлі з заводу, ми підготуємо весь пакет документів для відвантаження з заводу. Логістика та розмитнення за рахунок замовника.
- Більше інформації, щодо обладнання WIDOS 4900 дивіться також за посиланням: <http://moveogroup.com/widos-4400>
- Офіційна гарантія від виробника- 12 місяців. Гарантійне та сервісне обслуговування в Україні.



З повагою,
Ю.А. Виграненко
тел: +38 067 656 14 59





ООО «Индустриальное Оборудование»

г. Одесса, 65031, ул. Грушевского 39е, оф. 2

+38 (048) 782-99-93; +38 (067) 480-44-29; +38 (067) 484-02-83 факс: +38 (067) 566-30-28

www.shindaiwa.net e-mail: info@shindaiwa.net

Исх. от 08.10.2019г.

Относительно: оборудование стыковой сварки

Уважаемые Господа!

Прежде всего, хотим поблагодарить Вас за проявленный интерес к оборудованию представленному нашей компанией.

Согласно Вашему запросу, сообщаем Вам стоимость, условия поставки интересующего Вас оборудования:

Оборудование стыковой сварки Widos 4400

Описание	Кол-во
<p>Widos 4400 Сварочная машина с нагревательным элементом для стыковой сварки ПЭ, ПП и ПВДФ труб и фитингов для диаметров от 50 до 160, макс. усилие 2,5 кН при 100 бар.</p> <p>Комплект Позиционер с базовыми кольцами, диаметр 160 мм + 1 22,5 160100 Гидравлический агрегат 230 V / 315 W + 1 24,0 1011230 Торцеватель 230 V / 950 W + 1 9,1 1604220 Гибкие шланги с быстроразъемными соединениями (БРС) + 2 1,5 included in basic machine Нагревательный элемент 230 V / 800 W + 1 3,6 H4400E.</p> <div data-bbox="235 1079 1328 1411"></div> <p data-bbox="625 1468 799 1499">Гарантия: 1 год!</p>	1
Цена комплекта, ГРН с НДС:	461 605,00

Условия оплаты: Договорные.

Условия поставки: DDP (склад заказчика).

Срок поставки: 14 рабочих дней (оборудование в наличии).

Производитель: WIDOS (Германия).

Гарантия: 1 год

С уважением,

Тарабаев Денис Евгеньевич

ООО «Индустриальное Оборудование», Украина

+38(067)5244225;

www.i-e.com.ua

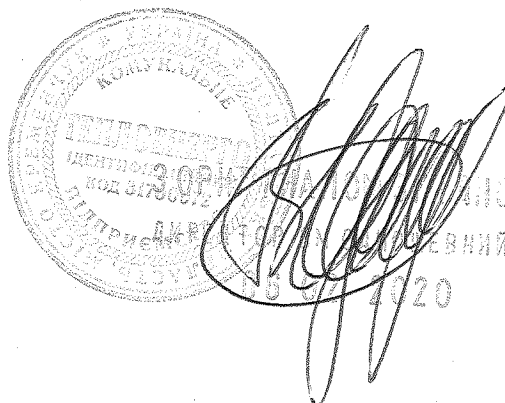

Придбання спеціалізованого вахтового автомобіля та придбання колісного багатофункціонального екскаватора - навантажувача

За рахунок коштів Інвестиційної програми КП «Теплоенерго» на 2019 рік було заплановано виконати закупівлю спеціалізованого вахтового автомобіля в кількості 2 одиниці на загальну суму 3975,00 тис. грн без ПДВ та закупівлю колісного багатофункціонального екскаватора – навантажувача в кількості 2 одиниці на загальну суму 3833,33 тис. грн без ПДВ.

У зв'язку зі зростання кількості аварій на теплових мережах та постійним обслуговуванням трубопроводів є необхідність в оновленні транспортного парку КП «Теплоенерго», що здійснює господарську діяльність з виробництва, транспортування та постачання теплової енергії.

Разом з тим, для належних умов перевезення ремонтної бригади, перевезення спеціального обладнання та інструментів, зокрема для виконання робіт з демонтажу, транспортування, монтажу труб та інших матеріалів, автомобіль вантажний вахтовий КраЗ-5401Н2-500 повною мірою забезпечить всі необхідні умови.

Опираючись на позитивні відгуки інших енергокомпаній, які використовують у своїй діяльності спеціалізований вахтовий автомобіль КраЗ-5401Н2-500, технічні спеціалісти КП «Теплоенерго» зупинили свій вибір саме на цій марці техніки.

При більш детальному розгляді можна зазначити, що у вантажному автомобілі ГАЗ 53, рік випуску 1987, який нині задіяний для усунення аварій на теплотрасах КП «Теплоенерго», кабіна неодноразово була переварена та хитається, що не відповідає ніяким нормам безпеки; стан двигуна не задовільний; розбита передня балка, що затрудняє рух авто. На відміну, спеціалізований вахтовий автомобіль на шасі КраЗ-5401Н2-500 обладнаний зручними сидіннями, незалежним джерелом підігріву пасажирського салону від основного двигуна, має ергономічний інтер'єр та найбільш ефективно підходить для умов роботи, безперебійного обслуговування, усунення аварійних ситуацій системи теплопостачання.

Разом з тим, для забезпечення оперативного вирішення аварійних ситуацій, що трапляються на ділянках теплових мереж і проведення планових робіт з метою збереження дієздатності комунального підприємства, забезпечення сталої роботи за його функціональним призначенням, а також для зміцнення матеріально-технічної бази потрібен новий, сучасний, універсальний, потужний виправданий часом екскаватор-навантажувач JCB 3CX SITIMASTER.

Станом на теперішній час на балансі КП «Теплоенерго» знаходиться екскаватор 1992 року випуску, який вже втратив свою потужність, стріла екскаватора постійно виходить з ладу, а на заміну запчастин, яких вже складно знайти, йдуть постійні витрати.

Також, одним із не менш важливих факторів під час оцінювання варіантів оновлення автомобільного парку КП «Теплоенерго» стало обов'язкове гарантійне та післягарантійне сервісне обслуговування техніки. Офіційне представництво в Україні виробників автомобілів КраЗ (виробництво в місті Кременчук) та екскаваторів JCB зарекомендували себе як надійні та обов'язкові партнери, тому на вимогу користувачів техніки завжди виконують обслуговування вчасно та якісно.

Отже, ґрунтуючись думкою та рекомендаціями партнерів, КП «Теплоенерго», в рамках Інвестиційної програми на 2020 рік, планує закупити спеціалізований транспорт і це дасть змогу:

1) здійснити удосконалення та модернізацію автотранспортного парку підприємства;

2) зекономити кошти, які комунальне підприємство витрачає на часті ремонти та обслуговування наявної вітчизняної техніки;

3) зекономити кошти на паливо за рахунок сучасних двигунів, функціональних можливостей техніки;

4) суттєво прискорити доставку персоналу та техніки для виконання ремонтних робіт та обслуговування теплових мереж.

Розрахунок строку окупності заходів з придбання спеціалізованого вахтового автомобіля та колісного багатофункціонального екскаватора - навантажувача наведено у таблиці Додатку 5.2 «Фінансовий план використання коштів для виконання реструктуризованих заходів Інвестиційної програми на 2019 рік та без урахування коштів у структурі тарифів у 2020 році», та складає 60 місяців та має відбутися за рахунок збільшення економічної вигоди від зростання капіталізації основних фондів (збільшення амортизаційних відрахувань).

Розрахунок значення амортизаційних відрахувань здійснено у відповідності до вимог законодавчих актів та національних положень (стандартів) бухгалтерського обліку держави (транспортні засоби - 60 місяців).

Також, слід зазначити, що закупівля товарів, робіт та послуг КП «Теплоенерго» здійснюється відповідно до Закону України «Про публічні закупівлі».

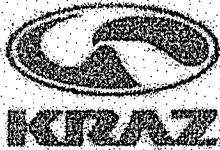

«ТОРГОВИЙ ДІМ АВТОКРАЗ»

ТОВАРИСТВО З ОБМЕЖЕНОЮ ВІДПОВІДАЛЬНІСТЮ

Вул. Київська, 62, м. Кременчук, Полтавська обл., Україна, 39631. Код ЄДРПОУ 37468941
 тел: (0536) 766313, факс: (0536) 778986, e-mail: sale@kraz.ua www.autokraz.com.ua

31.10.2018 № 4798/06

На № _____ від _____

КП «Теплоенерго»
 Директору
 пану Одношевному В.М.
 м. Кременчук

Шановний Віталіє Миколайовичу!

Щиро вдячні за проявлену зацікавленість в придбанні сучасної вітчизняної техніки. У відповідь на Ваш запит ТОВ «ТД АвтоКРАЗ» має можливість виготовити та поставити автомобільну техніку за наступною комерційною пропозицією:

№ п/п	Модель автомобіля	Основні технічні характеристики	Ціна, грн. з ПДВ
1	Автомобіль спеціалізований ФПВ- на шасі КраЗ-5401Н2-500	<p>База автомобіля: шасі КраЗ-5401Н2-500</p> <ul style="list-style-type: none"> - колісна формула 4x2; - двигун – дизельний WP7.300, Євро-5, потужністю 300 к.с. з турбонадувом, рядний, 6-циліндровий; - КПП - механічна, дев'ятиступенева; - зчеплення - сухе, однодискове; - шини 12.00R20; - паливний бак – 1х 250 л. <p>Навісне обладнання:</p> <ul style="list-style-type: none"> - конструкція фургона – каркасно-зварна із сталевого профілю, каркас посиленний укосами, які утворюють конструкцію фургону. <p>Габаритні розміри фургону:</p> <ul style="list-style-type: none"> - висота – 2,0 м; - ширина – 2,5 м; - довжина – 4,8 м; - кількість місць в фургоні – 22 шт. (в фургоні) + 1 шт. (в кабіні водія), обладнані двоточковими ременями безпеки; - пасажирські двері – 1 шт.; - аварійні двері – 1 шт.; - вентиляційний люк (аварійний вихід) – 1 шт.; - кондиціонер автомобільного типу 1 шт.; - подвійна система опалення: працююча від автономного повітряного обігрівача салону «Планар-8Д» 8 кВт та від системи охолодження двигуна з двома радіаторами обігріву салону 12 кВт; - переговорний пристрій (кузов-кабіна) – 1 к-т; - сигналізатор «відкриті двері» - 2 шт.; - ящик підкузовний для інструменту та інвентаря (пластиковий) – 2 шт.; - комплект ЗІП з медичною аптечкою, знаком аварійної зупинки, вогнегасником, домкратом, противідкатними упорами. 	2 385 000,00

Оплата за автомобіль здійснюється в гривнях по курсу НБУ на момент переказу грошових коштів.

Ціна вказана на умовах поставки EXW, м. Кременчук.

Базові умови оплати – 70% авансовий платіж, 30% по факту готовності автомобіля до відвантаження.

Термін поставки - протягом 120-150 календарних днів з дати оплати авансового платежу, можлива дострокова поставка в залежності від завантаження виробництва на момент виконання замовлення.

Гарантійні зобов'язання - 12 місяців або 30 000 км пробігу.

З повагою,

Директор ТОВ «ТД АвтоКРАЗ»

Вик. Іванченко О.А. тел.: (0536) 76-67-28



О.А. Шмигаль

Вих. № 07/02/009 – 953 від 30.10.2018 г.

КП «Теплоенерго»**Комерційна пропозиція**

Компанія ТОВ «УКРЕВРОМАЗ» офіційний дилер ВАТ «МАЗ» - керуюча компанія холдингу «БЕЛАВТОМАЗ», та офіційний дилер ПрАТ «Нафтоавтоматика» висловлює Вам свою повагу і пропонує до розгляду наступну авто техніку:

Модель	Опис	Ціна з ПДВ, грн.
ФПВ-44226 на шасі МАЗ-534026	Спеціалізований вахтовий автомобіль на шасі МАЗ-534026, (4x2) (Е5) пасажиромісткість 26 чол., місць в кабіні- 2 чол. подвійною системою обігріву від повітряного нагрівача "Планар 4Д" та від системи охолодження двигуна з двома радіаторами обігріву салону та переговорним пристроєм з сигналізатором відкритих дверей.	2 400 000,00

Термін поставки техніки: 85-100 робочих днів.Умови розрахунків: попередня оплата 30 % , доплата після повідомлення про готовність автотехніки до відвантаження.Умови поставки: EXW, м. Полтава.Гарантія: 12 місяців або 40 000 км в залежності від того, яка подія настане раніше.

З повагою,

Директор



Б.А. Саханда

Вик. Фахівець з продажу ТЗ
Аза Олександр., тел. (044) 586-44-35, 067 398-01-63
E-mail: aza@ukreuromaz.com

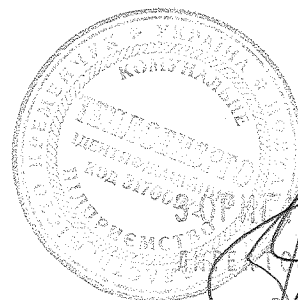

ТЕХНИЧЕСКОЕ ОПИСАНИЕ:

КОМПЛЕКТАЦИЯ:

- ⚡ Назначение:
Специализированный кузов-фургон ФПВ-44226 (26 пас. мест) на шасси МАЗ-5340С5 (4x2), предназначен для перевозки вахтовых (рабочих) бригад, состоящих из 26 человек.
- ⚡ Конструкция фургона: каркасно-сварная из стального профиля:
 - основание изготавливается из продольных и поперечных швеллеров 12;
 - каркас из профилей 40x40x2 усилен укосами, которые образуют конструкцию фермы. Стыки продольных и поперечных профилей дополнительно усилены металлическими накладками 4мм.
- ⚡ Внешняя обшивка:
 - Борт, передняя и задняя стены - стальной лист - 2 мм.
 - Крыша - стальной лист 1,5 мм.
 - Пол - лист стальной 4 мм.
- ⚡ Утеплитель - пенополистирол 40мм.
- ⚡ Внутренняя отделка:
 - пол: фанера влагостойкая 18мм, покрытие - противоскользящий автолин QR-25.
 - стены, потолок: алюмокомпозитная панель 3 мм.
- ⚡ Электропитание: 24В.
- ⚡ Освещение фургона осуществляется светильниками салона 24В - 6 шт. (включение освещения осуществляется из кабины водителя)
- ⚡ Верхние габаритные огни - 4 шт.
- ⚡ Габаритные размеры фургона (мм.):
 - длина - 5500
 - ширина - 2500
 - высота - 2000
- ⚡ количество мест в фургоне - 26 шт. (СПН-1, мягкая часть сиденья и спинки обтянуты винилискожей, антивандальный пластмассовый кожух спинки, оборудованы двухточечными ремнями безопасности)
- ⚡ окно глухое (1000 x 645 мм.) - 5 шт. (2шт. оборудованы как аварийный выход, с молотком)
- ⚡ окно с форточкой (1000 x 645 мм.) - 3 шт.
- ⚡ окно глухое (585 x 645 мм.) - 1 шт.
- ⚡ окно двери (605 x 540 мм.) - 2 шт.
- ⚡ пассажирская дверь с лестницей автобусного типа покрытой рифлёным алюминием, оборудована замком и навесами автомобильного типа, окном, поручнями и фонарем подсветки, - 1 к-т.
- ⚡ аварийная дверь - 1 к-т.
- ⚡ вентиляционный люк (аварийный выход) - 1 шт.
- ⚡ двойная система отопления:
 - от автономного воздушного обогревателя салона «Планар-4Д» 4 кВт.
 - от системы охлаждения двигателя с двумя радиаторами обогрева салона 12 кВт.
- ⚡ кондиционер салона фургона автомобильного типа - 1 к-т. (управление осуществляется из кабины водителя)
- ⚡ переговорное устройство (тип кузов-кабина) - 1 к-т.
- ⚡ сигнализатор «открытые двери» - 2 шт.
- ⚡ концевой выключатель светильника освещения входа - 1 шт.;
- ⚡ огнетушитель порошковый с креплением - 2 к-та.
- ⚡ аптечка АМА-2 с креплением - 1 к-т.
- ⚡ проблесковый маяк «Оранжевый» (установлен на крыше фургона в задней части) - 1 шт.
- ⚡ ящик подкузовной (пластиковый) для инструмента - 2 шт.
- ⚡ Для удобства входа и выхода пассажиров предусмотрены подножки из рифленого металла, жестко прикрепленные к основанию кузова-фургона.
- ⚡ Проводится антикоррозионная обработка металлических поверхностей кузова-фургона.
- ⚡ Наносятся декоративные полосы синего цвета согласно схемы заказчика.
- ⚡ Производится оклейка по контуру пассажирского фургона светоотражающей клейкой лентой желтого и красного цвета.

СХЕМАТИЧЕСКОЕ ИЗОБРАЖЕНИЕ

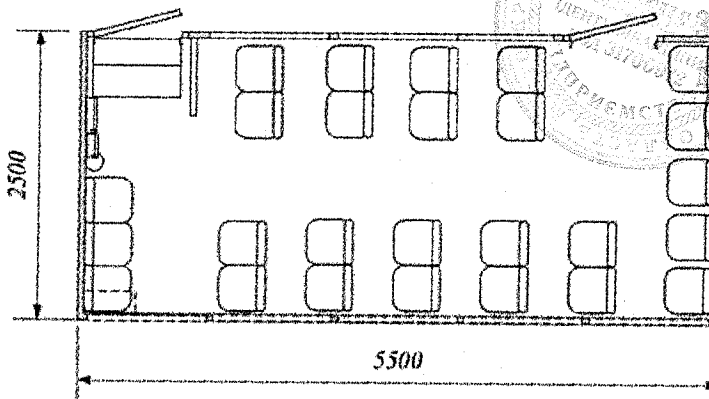
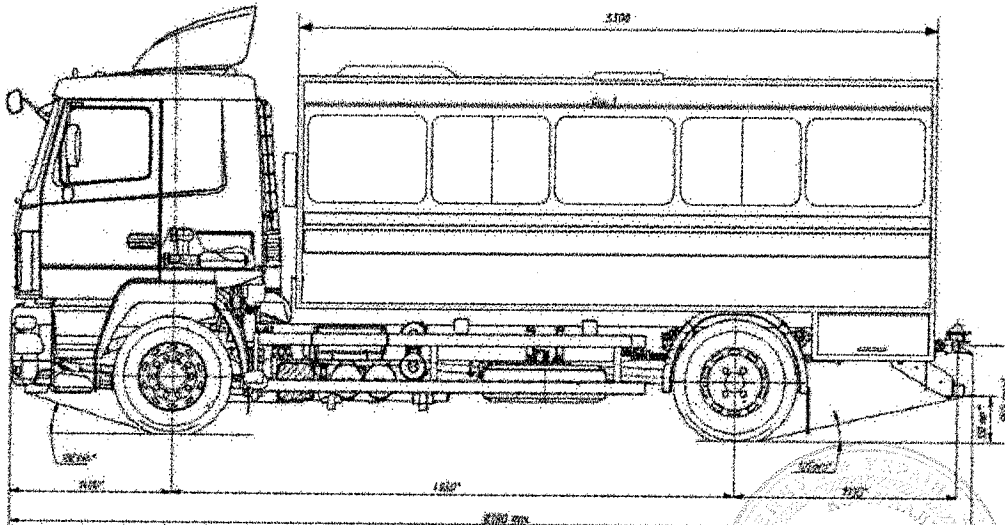

1210
МОШЕВИЙ
2020

КОНСТРАКШН МАШИНЕРІ

CML JCB

КОНСТРАКШН МАШИНЕРІ ТОВ
04086 Україна, Київ
вул. Петропавлівська, 54 А
Тел.: +38 044 468 11 10
Факс: +38 044 468 44 97
klev@cml.ua
www.cml.ua

14.09.2018
Кол-во стр.: 4
Техническое описание 3СХ ECO SM

Уважаемые Господа,

Прежде всего, хотим Вас поблагодарить за проявленный интерес к строительной технике JCB Англия.

Как официальный представитель компании JCB – Англия на территории Украины, предлагаем Вашему вниманию следующую строительную технику:



КОЛЕСНЫЙ МНОГОФУНКЦИОНАЛЬНЫЙ ЭКСКАВАТОР - ПОГРУЗЧИК JCB
модель 3СХ SITEMASTER

Технические данные:

Двигатель: _____ JCB 444T2

* На рисунке изображён экскаватор-погрузчик JCB 3СХ ECO Sitemaster с установленной гидролинией.

Тип:	Четырехцилиндровый дизельный двигатель с непосредственным впрыском топлива и турбонаддувом. Объем 4,4 л.
Номинальная мощность по ISO TR 14396 и SAE J 1995 при 2200 об/мин	68,5 кВт / 92 л.с.
Коробка передач	Синхронизированная, четырехскоростная ручная коробка передач JCB Syncroshuttle с встроенным гидротрансформатором.
Переключение реверса	С помощью сервопривода на рулевой колонке
Рулевое управление	Полностью гидрофицировано
Передний мост	Оборудован дифференциалом пропорционального распределения крутящего момента JCBMax-Trac
Шины переднего моста	JCB Sitemaster, 12.5-18-10
Задний мост	Оборудован дифференциалом повышенного трения и планетарными редукторами
Шины заднего моста	JCB Sitemaster, 18.4-26-12
Тормозная система:	Конструкция тормозной системы обеспечивает полное размыкание тормозных колодок, что обеспечивает экономию топлива и высокую скорость передвижения. Тормозная система включает в себя аварийный гидравлический аккумулятор давления, который обеспечивает работу тормозной системы при неработающем двигателе.
Трехпозиционный переключатель режимов торможения:	
- два ведущих колеса с торможением двух колес	
- два ведущих колеса с торможением четырех колес	
- четыре ведущих колеса с торможением четырех колес	
Гидравлическая система	С открытым центром
Гидравлический насос	Основной и дополнительные – шестеренчатого типа
Производительность гидросистемы:	
при оборотах двигателя 1600об/мин (ЭКО режим)	144 л/мин
при оборотах двигателя 2200об/мин (стандартный)	144 л/мин
Рабочее давление в гидросистеме	251 бар
В режиме ecoDIG гидросистема с тремя насосами позволяет работать на более низких оборотах, уменьшая расход топлива на 15 % и снижая вредные выбросы на машинах с ручным управлением и управлением джойстиком EasyControl.	

Погрузчик

Тип ковша

6-В-1

Емкость ковша с шапкой	1,0 м ³
Высота выгрузки	2,72 м
Ширина ковша	2235 мм
Грузоподъемность ковша при максимальной высоте	3 169 кг
Сила сжатия челюстей ковша, кН	29,40

Экскаватор

Тип рукояти	Телескопический
Тип ковша	стандартный
Ширина ковша	800 мм
Емкость с шапкой	0,24 м ³
Максимальная глубина копания:	
- рукоять выдвинута	5,46 м
- рукоять втянута	4,24 м
Максимальная высота выгрузки:	
- рукоять выдвинута	4,72 м
- рукоять втянута	3,84 м
Смещение поворотной колонки	1,05 м
Максимальный вылет ковша от оси поворотной колонки:	
- рукоять выдвинута	6,52 м
- рукоять втянута	5,37 м
Угол поворота ковша	201°
Усилие на кромке ковша:	
- Гидроцилиндр поворота на ближней проушине	54,0 кН
- гидроцилиндр поворота на дальней проушине	63,0 кН
Грузоподъемность на полном вылете без ковша:	
- рукоять выдвинута	719 кг
- рукоять втянута	1451 кг

Кабина

FOPS/ROPS – защита оператора от падающих камней и от опрокидывания
 Большая площадь остекления - 6,4 м²
 Задние и боковые окна открываются полностью или частично.
 Стеклоочистители и омыватели переднего и заднего стекол.
Уровень шума 73 дБ (самый низкий среди машин в этом классе)
 Подогрев кабины и кондиционер
 Обдув стекол

Дополнительное
 оборудование,
 установленное
 на экскаваторе:

- 1) Рычажное управление
- 2) Коробка передач JCB Syncroshuttle
- 3) Кондиционер
- 4) Дифференциал повышенного трения на заднем мосту
- 5) Система SRS – система демпфирования для фронтального ковша
- 6) Система RTD – система автоматического возврата фронтального ковша в положение начала копания
- 7) Сиденье на подвеске с корректировкой по весу оператора



- 8) Запорные клапана г/цилиндров аутригеров
- 9) Звуковой сигнал заднего хода
- 10) Крылья передних колес
- 11) Кольцо для грузоподъемных работ на тяге ковша экскаватора
- 12) Система спутникового мониторинга JCB LiveLink

Стоимость экскаватора-погрузчика 3CX ECO Sitemaster

2 300 000,00 грн., в т.ч. НДС

Условия поставки: склад Заказчика.

Год производства: 2018

Производитель: JCB - Англия

Гарантия на экскаватор-погрузчик: 12 месяцев без ограничения моточасов.

Интервалы сервисного обслуживания: 500 моточасов.

Квалифицированные сервисные специалисты компании «*Construction Machinery Ltd*» выполняют запуск, наладку строительных машин «*JCB*» и обучение обслуживающего персонала работе с этой техникой.

Гарантийное и послегарантийное обслуживание производится нашими специалистами непосредственно у Заказчика.

Коммерческое предложение действительно в течение 1 месяца.

Best Regards,

Evgeniy Paladichev | Head of the branch office, **Construction Machinery Ltd.**

☎ +38 (056) 790 01 73 | ☎ +38 (050) 444 58 52 | ✉: Paladichev@cml.ua

49054, Dnepropetrovsk, Ukraine, Yangelya St. 42

www.cml.ua

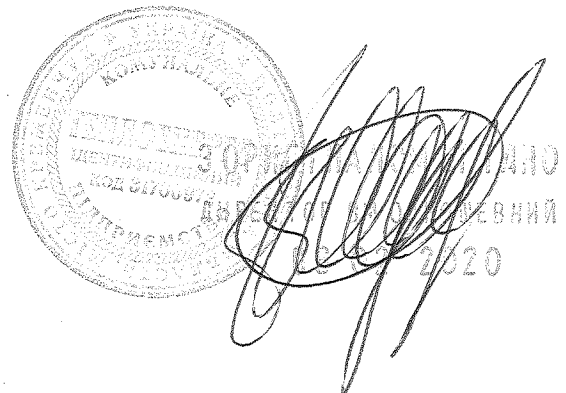



ООО «БФ-Логистик»

ЄГРПОУ 40051581
36008 г. Полтава,
ул. Котляревського
1/27, оф. 205;

Р/р 26000499233,
ПАТ "Райффайзен Банк
Аваль",
МФО 380805

ПІН: 400515816015
Св. № 1516014501084

Экскаватор - погрузчик JCB 3CX ECO SM 2018 г.



Тип: Экскаватор-погрузчик
Год выпуска: 2018
Марка: JCB
Модель: 3CX ECO Sitemaster

Технические характеристики:

Мощность двигателя: JCB (55 кВт/75 л. с.)
Наработка: 3 м/ч
Трансмиссия: Synchro Shuttle (механическая 4-х ступенчатая)
SRS Auto
Стандартная кабина с печкой, горячий/холодный воздух
Управление: на рычагах
Транспортные габариты (д ш в): 5,62 x 2,35 x 3,03 м.
Глубина копания: 5.97 м.
Высота выгрузки: 2.74 м.
Вес: 8 135 кг

Навесное оборудование:

- Телескопическая стрела
- Ковш погрузчика челюстной с вилами
- Ковш экскаватора 60 см.
- 2-ве гидравлические линии

Техническое состояние: новый.

Гарантийное обслуживание 6 месяцев
Полный пакет документов для постановки на учет.

Цена в Украине с НДС: 2 870 000 грн. *

* Цены могут оговариваться в зависимости от условий поставки и оплаты

С уважением, менеджер компании "БФ Логистик"

Алексей Дятлов

+38 (097) 459-94-66

+38 (066) 697-66-75

Наш сайт: <http://bf-logistic.com.ua>

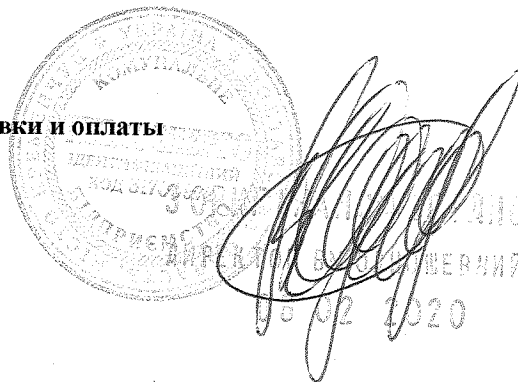

ДОКУМЕНТ ФІНАНСИЙНО	
Дата (рік, місяць, число)	2018-12-31
за ЄДРПОУ	31700972
за КОАТУУ	5310436500
за КОПФГ	150
за КВЕД	35.30

Підприємство Комунальне підприємство "Теплоенерго"
 Територія ПОЛТАВСЬКА
 Організаційно-правова форма господарювання Комунальне підприємство
 Вид економічної діяльності Постачання пари, гарячої води та кондиційованого повітря
 Середня кількість працівників 1 377
 Адреса, телефон вулиця Софіївська, буд. 68, м. КРЕМЕНЧУК, ПОЛТАВСЬКА обл., 39617 24525
 Одиниця виміру: тис. грн. без десяткового знака (окрім розділу IV Звіту про фінансові результати (Звіту про сукупний дохід) (форма №2), грошові показники якого наводяться в гривнях з копійками)
 Складено (зробити позначку "v" у відповідній клітинці):
 за положеннями (стандартами) бухгалтерського обліку
 за міжнародними стандартами фінансової звітності

V

Баланс (Звіт про фінансовий стан)
на **31 грудня 2017** р.

Форма №1 Код за ДКУД **1801001**

А К Т И В	Код рядка	На початок звітного періоду	На кінець звітного періоду
I	2	3	4
I. Необоротні активи			
Нематеріальні активи	1000	17	14
первісна вартість	1001	32	32
накопичена амортизація	1002	15	18
Незавершені капітальні інвестиції	1005	1 334	2 634
Основні засоби	1010	39 867	41 278
первісна вартість	1011	129 335	138 745
знос	1012	89 468	97 467
Інвестиційна нерухомість	1015	-	-
Первісна вартість інвестиційної нерухомості	1016	-	-
Знос інвестиційної нерухомості	1017	-	-
Довгострокові біологічні активи	1020	-	-
Первісна вартість довгострокових біологічних активів	1021	-	-
Накопичена амортизація довгострокових біологічних активів	1022	-	-
Довгострокові фінансові інвестиції: які обліковуються за методом участі в капіталі інших підприємств	1030	-	-
інші фінансові інвестиції	1035	-	-
Довгострокова дебіторська заборгованість	1040	-	-
Відстрочені податкові активи	1045	-	-
Гудвіл	1050	-	-
Відстрочені аквізиційні витрати	1060	-	-
Залишок коштів у централізованих страхових резервних фондах	1065	-	-
Інші необоротні активи	1090	-	-
Усього за розділом I	1095	41 218	43 926
II. Оборотні активи			
Запаси	1100	2 519	3 325
Виробничі запаси	1101	2 519	3 325
Незавершене виробництво	1102	-	-
Готова продукція	1103	-	-
Товари	1104	-	-
Поточні біологічні активи	1110	-	-
Депозити перестрахування	1115	-	-
Векселі одержані	1120	-	-
Дебіторська заборгованість за продукцію, товари, роботи, послуги	1125	29 906	32 677
Дебіторська заборгованість за розрахунками: за виданими авансами	1130	-	-
з бюджетом	1135	3 673	2 960
у тому числі з податку на прибуток	1136	787	787
Дебіторська заборгованість за розрахунками з нарахованих доходів	1140	-	-
Дебіторська заборгованість за розрахунками із внутрішніх розрахунків	1145	-	-
Інша поточна дебіторська заборгованість	1155	2 266	20 780
Поточні фінансові інвестиції	1160	-	-
Гроші та їх еквіваленти	1165	6 588	132
Готівка	1166	-	-
Рахунки в банках	1167	-	119
Витрати майбутніх періодів	1170	-	8
Частка перестраховика у страхових резервах	1180	-	-
у тому числі в: резервах довгострокових зобов'язань	1181	-	-
резервах збитків або резервах належних виплат	1182	-	-
резервах незароблених премій	1183	-	-

Головний бухгалтер

І.Є.Малиш

інших страхових резервах	1184	-	-
Інші оборотні активи	1190	13 587	29 639
Усього за розділом II	1195	58 539	89 521
III. Необоротні активи, утримувані для продажу, та групи вибуття	1200	-	-
Баланс	1300	99 757	133 447

Пасив	Код рядка	На початок звітного періоду	На кінець звітного періоду
I	2	3	4
I. Власний капітал			
Зареєстрований (пайовий) капітал	1400	41 642	56 818
Внески до незареєстрованого статутного капіталу	1401	-	-
Капітал у дооцінках	1405	-	-
Додатковий капітал	1410	2 335	2 209
Емісійний дохід	1411	-	-
Накопичені курсові різниці	1412	-	-
Резервний капітал	1415	-	-
Нерозподілений прибуток (непокритий збиток)	1420	(31 011)	(31 795)
Неоплачений капітал	1425	(-)	(-)
Видучений капітал	1430	(-)	(-)
Інші резерви	1435	-	-
Усього за розділом I	1495	12 966	27 232
II. Довгострокові зобов'язання і забезпечення			
Відстрочені податкові зобов'язання	1500	-	-
Пенсійні зобов'язання	1505	-	-
Довгострокові кредити банків	1510	-	-
Інші довгострокові зобов'язання	1515	-	-
Довгострокові забезпечення	1520	-	-
Довгострокові забезпечення витрат персоналу	1521	-	-
Цільове фінансування	1525	-	-
Благодійна допомога	1526	-	-
Страхові резерви	1530	-	-
у тому числі:	1531	-	-
резерв довгострокових зобов'язань		-	-
резерв збитків або резерв належних виплат	1532	-	-
резерв незароблених премій	1533	-	-
інші страхові резерви	1534	-	-
Інвестиційні контракти	1535	-	-
Призовий фонд	1540	-	-
Резерв на виплату джек-поту	1545	-	-
Усього за розділом II	1595	-	-
III. Поточні зобов'язання і забезпечення			
Короткострокові кредити банків	1600	-	-
Векселі видані	1605	-	-
Поточна кредиторська заборгованість за:			
довгостроковими зобов'язаннями	1610	-	-
товари, роботи, послуги	1615	80 456	81 830
розрахунками з бюджетом	1620	235	-
у тому числі з податку на прибуток	1621	-	-
розрахунками зі страхування	1625	140	-
розрахунками з оплати праці	1630	847	-
Поточна кредиторська заборгованість за одержаними авансами	1635	-	-
Поточна кредиторська заборгованість за розрахунками з учасниками	1640	-	-
Поточна кредиторська заборгованість із внутрішніх розрахунків	1645	-	-
Поточна кредиторська заборгованість за страховою діяльністю	1650	-	-
Поточні забезпечення	1660	-	-
Доходи майбутніх періодів	1665	-	-
Відстрочені комісійні доходи від перестраховиків	1670	-	-
Інші поточні зобов'язання	1690	5 113	24 385
Усього за розділом III	1695	86 791	106 215
Зобов'язання з необоротними активами, утримуваними для продажу, та групами вибуття	1700	-	-
Зобов'язання з недержавного пенсійного фонду	1800	-	-
Усього за розділом III	1900	99 757	133 447

Одношевий Віталій Миколайович

Солдатенко Раїса Петрівна

Головний бухгалтер

І.Є.Малиш

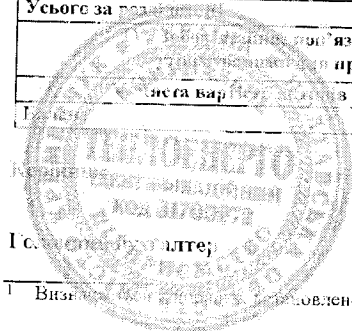

Згідно з
Оформлено
Малиш

Визначено центральним органом виконавчої влади, що реалізує державну політику у сфері статистики.

Підприємство Комунальне підприємство "Теплоенерго"
(найменування)

Дата (рік, місяць, число)
за ЄДРПОУ

КОДИ		
2018	01	01

317006777
ДОКУМЕНТ ПРИЙНЯТО

Звіт про фінансові результати (Звіт про сукупний дохід)
за Рік 2017 р.

Форма N2 Код за ДКУД **1801003**

I. ФІНАНСОВІ РЕЗУЛЬТАТИ

Стаття	Код рядка	За звітний період	За аналогічний період попереднього року
1	2	3	4
Чистий дохід від реалізації продукції (товарів, робіт, послуг)	2000	118 822	98 038
<i>Чисті зароблені страхові премії</i>	<i>2010</i>	-	-
<i>премії підписані, валова сума</i>	<i>2011</i>	-	-
<i>премії, передані у перестраховання</i>	<i>2012</i>	-	-
<i>зміна резерву незароблених премій, валова сума</i>	<i>2013</i>	-	-
<i>зміна частки перестраховиків у резерві незароблених премій</i>	<i>2014</i>	-	-
Собівартість реалізованої продукції (товарів, робіт, послуг)	2050	(166 529)	(143 968)
<i>Чисті понесені збитки за страховими виплатами</i>	<i>2070</i>	-	-
Валовий:			
прибуток	2090	-	-
збиток	2095	(47 707)	(45 930)
<i>Дохід (витрати) від зміни у резервах довгострокових зобов'язань</i>	<i>2105</i>	-	-
<i>Дохід (витрати) від зміни інших страхових резервів</i>	<i>2110</i>	-	-
<i>зміна інших страхових резервів, валова сума</i>	<i>2111</i>	-	-
<i>зміна частки перестраховиків в інших страхових резервах</i>	<i>2112</i>	-	-
Інші операційні доходи	2120	53 660	31 720
<i>у тому числі:</i>	<i>2121</i>	-	-
<i>дохід від зміни вартості активів, які оцінюються за справедливою вартістю</i>			
<i>дохід від первісного визнання біологічних активів і сільськогосподарської продукції</i>	<i>2122</i>	-	-
<i>дохід від використання коштів, вивільнених від оподаткування</i>	<i>2123</i>	-	-
Адміністративні витрати	2130	(5 296)	(4 358)
Витрати на збут	2150	(1 563)	(1 562)
Інші операційні витрати	2180	(4 082)	(988)
<i>у тому числі:</i>	<i>2181</i>	-	-
<i>витрати від зміни вартості активів, які оцінюються за справедливою вартістю</i>			
<i>витрати від первісного визнання біологічних активів і сільськогосподарської продукції</i>	<i>2182</i>	-	-
Фінансовий результат від операційної діяльності:			
прибуток	2190	-	-
збиток	2195	(4 988)	(21 118)
Доход від участі в капіталі	2200	-	-
Інші фінансові доходи	2220	6	-
Інші	2240	4 259	-
	2241	-	-
<i>доход від благодійної допомоги</i>			
	2250	(-)	(-)
	2255	(-)	(-)
	2270	(61)	(11)
<i>Інші витрати збиток від впливу інфляції на монетарні статті</i>	<i>2275</i>	-	-

Головний бухгалтер

І.Є.Малиш

Фінансовий результат до оподаткування:			
прибуток	2290	-	-
збиток	2295	(784)	(21 129)
Витрати (дохід) з податку на прибуток	2300	-	-
Прибуток (збиток) від припиненої діяльності після оподаткування	2305	-	-
Чистий фінансовий результат:			
прибуток	2350	-	-
збиток	2355	(784)	(21 129)

II. СУКУПНИЙ ДОХІД

Стаття	Код рядка	За звітний період	За аналогічний період попереднього року
1	2	3	4
Дооцінка (уцінка) необоротних активів	2400	-	-
Дооцінка (уцінка) фінансових інструментів	2405	-	-
Накопичені курсові різниці	2410	-	-
Частка іншого сукупного доходу асоційованих та спільних підприємств	2415	-	-
Інший сукупний дохід	2445	-	-
Інший сукупний дохід до оподаткування	2450	-	-
Податок на прибуток, пов'язаний з іншим сукупним доходом	2455	-	-
Інший сукупний дохід після оподаткування	2460	-	-
Сукупний дохід (сума рядків 2350, 2355 та 2460)	2465	(784)	(21 129)

III. ЕЛЕМЕНТИ ОПЕРАЦІЙНИХ ВИТРАТ

Назва статті	Код рядка	За звітний період	За аналогічний період попереднього року
1	2	3	4
Матеріальні затрати	2500	130 724	120 613
Витрати на оплату праці	2505	27 254	17 604
Відрахування на соціальні заходи	2510	5 685	3 776
Амортизація	2515	8 231	5 633
Інші операційні витрати	2520	5 576	3 250
Разом	2550	177 470	150 876

IV. РОЗРАХУНОК ПОКАЗНИКІВ ПРИБУТКОВОСТІ АКЦІЙ

Назва статті	Код рядка	За звітний період	За аналогічний період попереднього року
1	2	3	4
Середньорічна кількість простих акцій	2600	-	-
Скоригована середньорічна кількість простих акцій	2605	-	-
Чистий прибуток (збиток) на одну просту акцію	2610	-	-
Скоригований чистий прибуток (збиток) на одну просту акцію	2615	-	-
Дивиденди на одну просту акцію	2650	-	-

Одношевий
В.М.

Одношевий Віталій Миколайович

ЕЦП Солдатенко
Р.П.

Солдатенко Раїса Петрівна

Головний бухгалтер

І.Є.Малиш

Звіт про рух грошових коштів (за прямим методом)
за **Рік 2017** р.

Форма №3 Код за ДКУД 1801004

Стаття	Код	За звітний період	За аналогічний період попереднього року
1	2	3	4
I. Рух коштів у результаті операційної діяльності			
Надходження від:			
Реалізації продукції (товарів, робіт, послуг)	3000	94 659	61 540
Повернення податків і зборів	3005	-	-
у тому числі податку на додану вартість	3006	-	-
Цільового фінансування	3010	92 239	79 002
Надходження від отримання субсидій, дотацій	3011	92 239	79 002
Надходження авансів від покупців і замовників	3015	-	-
Надходження від повернення авансів	3020	166	-
Надходження від відсотків за залишками коштів на поточних рахунках	3025	-	-
Надходження від боржників неустойки (штрафів, пені)	3035	105	23
Надходження від операційної оренди	3040	-	-
Надходження від отримання роялті, авторських винагород	3045	-	-
Надходження від страхових премій	3050	-	-
Надходження фінансових установ від повернення позик	3055	-	-
Інші надходження	3095	3 943	6 172
Витрачання на оплату:			
Товарів (робіт, послуг)	3100	(161 648)	(119 637)
Праці	3105	(22 506)	(13 715)
Відрахувань на соціальні заходи	3110	(6 007)	(3 910)
Зобов'язань з податків і зборів	3115	(5 649)	(3 333)
Витрачання на оплату зобов'язань з податку на прибуток	3116	(-)	(-)
Витрачання на оплату зобов'язань з податку на додану вартість	3117	(-)	(-)
Витрачання на оплату зобов'язань з інших податків і зборів	3118	(5 649)	(-)
Витрачання на оплату авансів	3135	(-)	(-)
Витрачання на оплату повернення авансів	3140	(1)	(-)
Витрачання на оплату цільових внесків	3145	(-)	(129)
Витрачання на оплату зобов'язань за страховими контрактами	3150	(-)	(-)
Витрачання фінансових установ на надання позик	3155	(-)	(-)
Інші витрачання	3190	(3 019)	(2 087)
Чистий рух коштів від операційної діяльності	3195	-7 718	3 926
II. Рух коштів у результаті інвестиційної діяльності			
Надходження від реалізації:			
фінансових інвестицій	3200	-	-
необоротних активів	3205	-	-
Надходження від операційних:			
відсотків	3215	-	-
додаткових	3220	-	-
повернення від державних	3225	-	-
повернення позик	3230	-	-
інших підприємств та	3235	-	-
Інші надходження	3250	6	-

Головний бухгалтер

Малиш

І.Є.Малиш

Витрачання на придбання: фінансових інвестицій	3255	(-)	(-)
необоротних активів	3260	(12 682)	(-)
Виплати за деривативами	3270	(-)	(-)
Витрачання на надання позик	3275	(-)	(-)
Витрачання на придбання дочірнього підприємства та іншої господарської одиниці	3280	-	-
Інші платежі	3290	(-)	(-)
Чистий рух коштів від інвестиційної діяльності	3295	-12 676	-
III. Рух коштів у результаті фінансової діяльності			
Надходження від: Власного капіталу	3300	13 938	-
Отримання позик	3305	-	-
Надходження від продажу частки в дочірньому підприємстві	3310	-	-
Інші надходження	3340	-	-
Витрачання на: Викуп власних акцій	3345	(-)	(-)
Погашення позик	3350	-	-
Сплату дивідендів	3355	(-)	(-)
Витрачання на сплату відсотків	3360	(-)	(-)
Витрачання на сплату заборгованості з фінансової оренди	3365	(-)	(-)
Витрачання на придбання частки в дочірньому підприємстві	3370	-	-
Витрачання на виплати неконтрольованим часткам у дочірніх підприємствах	3375	-	-
Інші платежі	3390	(-)	(-)
Чистий рух коштів від фінансової діяльності	3395	13 938	-
Чистий рух грошових коштів за звітний період	3400	-6 456	3 926
Залишок коштів на початок року	3405	6 588	2 662
Вплив курсів на залишок коштів	3410	-	-
Залишок коштів на кінець року	3415	132	6 588

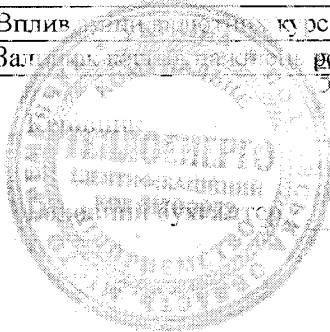

Об'єднанні
М
П Солдатенко
Т.

Одношевний Віталій Миколайович

Солдатенко Раїса Петрівна

Головний бухгалтер

Малиш

І.Є.Малиш

Дата (рік, місяць, число)

Підприємство Комунальне підприємство "Теплоенерго"

за ЄДРПОУ

(найменування)

КОДИ

2018

01

01

ДОКУМЕНТ ПРИЙНЯТО

Звіт про власний капітал

за Рік 2017 р.

Форма №4

Код за ДКУД

1801005

Стаття	Код рядка	Зареєстрований (пайовий) капітал	Капітал у дооцінках	Додатковий капітал	Резервний капітал	Нерозподілений прибуток (непокритий збиток)	Неоплачений капітал	Вилучений капітал	Всього
1	2	3	4	5	6	7	8	9	10
Залишок на початок року	4000	41 642	-	2 335	-	(30 988)	-	-	12 989
Коригування:									
Зміна облікової політики	4005	-	-	-	-	-	-	-	-
Виправлення помилок	4010	-	-	-	-	(23)	-	-	(23)
Інші зміни	4090	-	-	-	-	-	-	-	-
Скоригований залишок на початок року	4095	41 642	-	2 335	-	(31 011)	-	-	12 966
Чистий прибуток (збиток) за звітний період	4100	-	-	-	-	(784)	-	-	(784)
Інший сукупний дохід за звітний період	4110	-	-	-	-	-	-	-	-
Дооцінка (уцінка) необоротних активів	4111	-	-	-	-	-	-	-	-
Дооцінка (уцінка) фінансових інструментів	4112	-	-	-	-	-	-	-	-
Накопичені курсові різниці	4113	-	-	-	-	-	-	-	-
Частка іншого сукупного доходу асоційованих і спільних підприємств	4114	-	-	-	-	-	-	-	-
Інший сукупний дохід	4116	-	-	-	-	-	-	-	-
Розподіл прибутку:									
Виплати власникам (дивіденди)	4200	-	-	-	-	-	-	-	-
Спрямування прибутку до зареєстрованого капіталу	4205	-	-	-	-	-	-	-	-
Відрахування до резервного капіталу	4210	-	-	-	-	-	-	-	-
Сума чистого прибутку, належного підприємству	215	-	-	-	-	-	-	-	-
Сума чистого прибутку, належного державі	4220	-	-	-	-	-	-	-	-

Головний бухгалтер

І.Є.Малиш

1	2	3	4	5	6	7	8	9	10
Сума чистого прибутку на матеріальне заохочення	4225	-	-	-	-	-	-	-	-
Внески учасників: Внески до капіталу	4240	15 176	-	855	-	-	-	-	16 031
Погашення заборгованості з капіталу	4245	-	-	-	-	-	-	-	-
Вилучення капіталу: Викуп акцій (часток)	4260	-	-	-	-	-	-	-	-
Перепродаж викуплених акцій (часток)	4265	-	-	-	-	-	-	-	-
Анулювання викуплених акцій (часток)	4270	-	-	-	-	-	-	-	-
Вилучення частки в капіталі	4275	-	-	-	-	-	-	-	-
Зменшення номінальної вартості акцій	4280	-	-	-	-	-	-	-	-
Інші зміни в капіталі	4290	-	-	(981)	-	-	-	-	(981)
Придбання (продаж) неконтрольованої частки в дочірньому підприємстві	4291	-	-	-	-	-	-	-	-
Разом змін у капіталі	4295	15 176	-	(126)	-	(784)	-	-	14 266
Залишок на початок року	4300	56 818	-	2 209	-	(31 795)	-	-	27 232

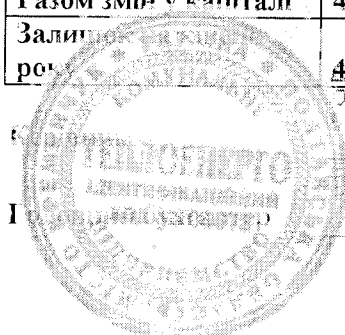

Одношевний
М.
П. Солдатенко
І.

Одношевний Віталій Миколайович

Солдатенко Раїса Петрівна

Головний бухгалтер *Малиш*

І.Є.Малиш

Дата (рік, місяць, число)

ДОКУМЕНТ ФІНАНСИЙНО			
2018	12	31	01
за ЄДРПОУ	31700972		
за КОАТУУ	5310436500		
за КОПФГ	150		
за КВЕД	35.30		

Підприємство Комунальне підприємство "Теплоенерго" за ЄДРПОУ 31700972
 Територія ПОЛТАВСЬКА за КОАТУУ 5310436500
 Організаційно-правова форма господарювання Комунальне підприємство за КОПФГ 150
 Вид економічної діяльності Постачання пари, гарячої води та кондиційованого повітря за КВЕД 35.30
 Середня кількість працівників 1 376

Адреса, телефон вулиця Софіївська, буд. 68, м. КРЕМЕНЧУК, ПОЛТАВСЬКА обл., 39617 758723

Одиниця виміру: тис. грн. без десяткового знака (окрім розділу IV Звіту про фінансові результати (Звіту про сукупний дохід) (форма №2), грошові показники якого наводяться в гривнях з копійками)

Складено (зробити позначку "v" у відповідній клітинці):
 за положеннями (стандартами) бухгалтерського обліку
 за міжнародними стандартами фінансової звітності

v

Баланс (Звіт про фінансовий стан)
на **31 грудня 2018** р.

Форма №1 Код за ДКУД **1801001**

А К Т И В	Код рядка	На початок звітного періоду	На кінець звітного періоду
1	2	3	4
I. Необоротні активи			
Нематеріальні активи	1000	14	1 375
первісна вартість	1001	32	1 401
накопичена амортизація	1002	18	26
Незавершені капітальні інвестиції	1005	2 634	1 993
Основні засоби	1010	41 278	55 345
первісна вартість	1011	138 745	153 905
знос	1012	97 467	98 560
Інвестиційна нерухомість	1015	-	-
Первісна вартість інвестиційної нерухомості	1016	-	-
Знос інвестиційної нерухомості	1017	-	-
Довгострокові біологічні активи	1020	-	-
Первісна вартість довгострокових біологічних активів	1021	-	-
Накопичена амортизація довгострокових біологічних активів	1022	-	-
Довгострокові фінансові інвестиції: які обліковуються за методом участі в капіталі інших підприємств	1030	-	-
інші фінансові інвестиції	1035	-	-
Довгострокова дебіторська заборгованість	1040	-	-
Відстрочені податкові активи	1045	-	-
Гудвіл	1050	-	-
Відстрочені аквізиторські витрати	1060	-	-
Залишок коштів у централізованих страхових резервних фондах	1065	-	-
Інші необоротні активи	1090	-	-
Усього за розділом I	1095	43 926	58 713
II. Оборотні активи			
Запаси	1100	3 325	2 707
Виробничі запаси	1101	3 325	2 707
Незавершене виробництво	1102	-	-
Готова продукція	1103	-	-
Товари	1104	-	-
Поточні біологічні активи	1110	-	-
Депозити перестраховання	1115	-	-
Векселі одержані	1120	-	-
Дебіторська заборгованість за продукцію, товари, роботи, послуги	1125	32 677	49 295
Дебіторська заборгованість за розрахунками: за виданими авансами	1130	-	-
з бюджетом	1135	2 960	2 575
у тому числі з податку на прибуток	1136	787	111
Дебіторська заборгованість за розрахунками з нарахованих доходів	1140	-	-
Дебіторська заборгованість за розрахунками із внутрішніх розрахунків	1145	-	-
Інша поточна дебіторська заборгованість	1155	20 780	44 826
Поточні фінансові інвестиції	1160	-	-
Гроші та їх еквіваленти	1165	132	561
Готівка	1166	-	-
Рахунки в банках	1167	119	561
Витрати майбутніх періодів	1170	8	28
Частка перестраховика у страхових резервах	1180	-	-
у тому числі в: резервах довгострокових зобов'язань	1181	-	-
резервах збитків або резервах належних виплат	1182	-	-
резервах незароблених премій	1183	-	-

Головний бухгалтер

І.Є.Малиш

Підприємство Комунальне підприємство "Теплоенерго"
(найменування)

Дата (рік, місяць, число)
за ЄДРПОУ

КОДИ		
2019	01	01

317009723
ДОКУМЕНТ ПРИЙНЯТО

Звіт про фінансові результати (Звіт про сукупний дохід)
за Рік 2018 р.

Форма N2 Код за ДКУД **1801003**

I. ФІНАНСОВІ РЕЗУЛЬТАТИ

Стаття	Код рядка	За звітний період	За аналогічний період попереднього року
1	2	3	4
Чистий дохід від реалізації продукції (товарів, робіт, послуг)	2000	190 123	118 822
Чисті зароблені страхові премії	2010	-	-
премії підписані, валова сума	2011	-	-
премії, передані у перестраховування	2012	-	-
зміна резерву незароблених премій, валова сума	2013	-	-
зміна частки перестраховиків у резерві незароблених премій	2014	-	-
Собівартість реалізованої продукції (товарів, робіт, послуг)	2050	(210 971)	(166 529)
Чисті понесені збитки за страховими виплатами	2070	-	-
Валовий:			
прибуток	2090	-	-
збиток	2095	(20 848)	(47 707)
Дохід (витрати) від зміни у резервах довгострокових зобов'язань	2105	-	-
Дохід (витрати) від зміни інших страхових резервів	2110	-	-
зміна інших страхових резервів, валова сума	2111	-	-
зміна частки перестраховиків в інших страхових резервах	2112	-	-
Інші операційні доходи	2120	38 990	53 660
у тому числі:	2121	-	-
дохід від зміни вартості активів, які оцінюються за справедливою вартістю			
дохід від первісного визнання біологічних активів і сільськогосподарської продукції	2122	-	-
дохід від використання коштів, вивільнених від оподаткування	2123	-	-
Адміністративні витрати	2130	(9 858)	(5 296)
Витрати на збут	2150	(1 965)	(1 563)
Інші операційні витрати	2180	(11 594)	(4 082)
у тому числі:	2181	-	-
витрати від зміни вартості активів, які оцінюються за справедливою вартістю			
витрати від первісного визнання біологічних активів і сільськогосподарської продукції	2182	-	-
Фінансовий результат від операційної діяльності:			
прибуток	2190	-	-
збиток	2195	(5 275)	(4 988)
Доход від участі в капіталі	2200	-	-
Інші фінансові доходи	2220	36	6
Інші фінансові витрати	2240	-	4 259
доход від благодійних допомог	2241	-	-
доход від участі в капіталі	2250	(-)	(-)
інші фінансові доходи	2255	(-)	(-)
інші фінансові витрати	2270	(1 480)	(61)
доход від участі в капіталі	2275	-	-

Головний бухгалтер

І.Є.Малиш

Фінансовий результат до оподаткування:			
прибуток	2290	-	-
збиток	2295	(6 719)	(784)
Витрати (дохід) з податку на прибуток	2300	-	-
Прибуток (збиток) від припиненої діяльності після оподаткування	2305	-	-
Чистий фінансовий результат:			
прибуток	2350	-	-
збиток	2355	(6 719)	(784)

II. СУКУПНИЙ ДОХІД

Стаття	Код рядка	За звітний період	За аналогічний період попереднього року
1	2	3	4
Дооцінка (уцінка) необоротних активів	2400	-	-
Дооцінка (уцінка) фінансових інструментів	2405	-	-
Накопичені курсові різниці	2410	-	-
Частка іншого сукупного доходу асоційованих та спільних підприємств	2415	-	-
Інший сукупний дохід	2445	-	-
Інший сукупний дохід до оподаткування	2450	-	-
Податок на прибуток, пов'язаний з іншим сукупним доходом	2455	-	-
Інший сукупний дохід після оподаткування	2460	-	-
Сукупний дохід (сума рядків 2350, 2355 та 2460)	2465	(6 719)	(784)

III. ЕЛЕМЕНТИ ОПЕРАЦІЙНИХ ВИТРАТ

Назва статті	Код рядка	За звітний період	За аналогічний період попереднього року
1	2	3	4
Матеріальні затрати	2500	156 474	130 724
Витрати на оплату праці	2505	36 836	27 254
Відрахування на соціальні заходи	2510	7 903	5 685
Амортизація	2515	10 333	8 231
Інші операційні витрати	2520	22 842	5 576
Разом	2550	234 388	177 470

IV. РОЗРАХУНОК ПОКАЗНИКІВ ПРИБУТКОВОСТІ АКЦІЙ

Назва статті	Код рядка	За звітний період	За аналогічний період попереднього року
1	2	3	4
Середньорічна кількість простих акцій	2600	-	-
Скоригована середньорічна кількість простих акцій	2605	-	-
Чистий прибуток (збиток) на одну просту акцію	2610	-	-
Скоригований чистий прибуток (збиток) на одну просту акцію	2615	-	-
Дивиденди на одну просту акцію	2650	-	-

Одношевний Віталій Миколайович

Солдатенко Раїса Петрівна

Головний бухгалтер

І.Є.Малиш

Звіт про рух грошових коштів (за прямим методом)
за **Рік 2018** р.

Форма N3 Код за ДКУД **1801004**

Стаття	Код	За звітний період	За аналогічний період попереднього року
1	2	3	4
I. Рух коштів у результаті операційної діяльності			
Надходження від:			
Реалізації продукції (товарів, робіт, послуг)	3000	127 285	94 659
Повернення податків і зборів	3005	433	-
у тому числі податку на додану вартість	3006	-	-
Цільового фінансування	3010	102 521	92 239
Надходження від отримання субсидій, дотацій	3011	102 521	92 239
Надходження авансів від покупців і замовників	3015	-	-
Надходження від повернення авансів	3020	1 514	166
Надходження від відсотків за залишками коштів на поточних рахунках	3025	-	-
Надходження від боржників неустойки (штрафів, пені)	3035	243	105
Надходження від операційної оренди	3040	-	-
Надходження від отримання роялті, авторських винагород	3045	-	-
Надходження від страхових премій	3050	-	-
Надходження фінансових установ від повернення позик	3055	-	-
Інші надходження	3095	12 675	3 943
Витрачання на оплату:			
Товарів (робіт, послуг)	3100	(200 829)	(161 648)
Праці	3105	(29 551)	(22 506)
Відрахувань на соціальні заходи	3110	(7 852)	(6 007)
Зобов'язань з податків і зборів	3115	(7 969)	(5 649)
Витрачання на оплату зобов'язань з податку на прибуток	3116	(111)	(-)
Витрачання на оплату зобов'язань з податку на додану вартість	3117	(-)	(-)
Витрачання на оплату зобов'язань з інших податків і зборів	3118	(7 858)	(5 649)
Витрачання на оплату авансів	3135	(-)	(-)
Витрачання на оплату повернення авансів	3140	(6)	(1)
Витрачання на оплату цільових внесків	3145	(10 423)	(-)
Витрачання на оплату зобов'язань за страховими контрактами	3150	(-)	(-)
Витрачання фінансових установ на надання позик	3155	(-)	(-)
Інші витрачання	3190	(1 248)	(3 019)
Чистий рух коштів від операційної діяльності	3195	-13 207	-7 718
II. Рух коштів у результаті інвестиційної діяльності			
Надходження від реалізації:			
фінансових інвестицій	3200	-	-
необоротних активів	3205	-	-
Надходження від отриманих:			
відсотків	3215	-	-
дивидендів	3220	-	-
повернення від державних позик	3225	-	-
повернення від банківських позик	3230	-	-
інших коштів чорного підприємства та підприємств	3235	-	-
Інші надходження	3250	-	6

Головний бухгалтер

І.Є.Малиш

Витрачання на придбання: фінансових інвестицій	3255	(-)	(-)
необоротних активів	3260	(-)	(12 682)
Виплати за деривативами	3270	(-)	(-)
Витрачання на надання позик	3275	(-)	(-)
Витрачання на придбання дочірнього підприємства та іншої господарської одиниці	3280	-	-
Інші платежі	3290	(-)	(-)
Чистий рух коштів від інвестиційної діяльності	3295	-	-12 676
III. Рух коштів у результаті фінансової діяльності			
Надходження від: Власного капіталу	3300	13 600	13 938
Отримання позик	3305	-	-
Надходження від продажу частки в дочірньому підприємстві	3310	-	-
Інші надходження	3340	36	-
Витрачання на: Викуп власних акцій	3345	(-)	(-)
Погашення позик	3350	-	-
Сплату дивідендів	3355	(-)	(-)
Витрачання на сплату відсотків	3360	(-)	(-)
Витрачання на сплату заборгованості з фінансової оренди	3365	(-)	(-)
Витрачання на придбання частки в дочірньому підприємстві	3370	(-)	(-)
Витрачання на виплати неконтрольованим часткам у дочірніх підприємствах	3375	(-)	(-)
Інші платежі	3390	(-)	(-)
Чистий рух коштів від фінансової діяльності	3395	13 636	13 938
Чистий рух грошових коштів за звітний період	3400	429	-6 456
Залишок коштів на початок року	3405	132	6 588
Вплив змін валютних курсів на залишок коштів	3410	-	-
Залишок коштів на кінець року	3415	561	132



М. Одношевний Віталій Миколайович
П. Солдатенко Раїса Петрівна

Одношевний Віталій Миколайович

Солдатенко Раїса Петрівна

ЗГІДНО З
ОРИГІНАЛОМ
Тодовської
Солдатенко Раїса Петрівна

Дата (рік, місяць, число)

Підприємство Комунальне підприємство "Теплоенерго"

за ЄДРПОУ

(найменування)

КОДИ

2019 01 01

ДОКУМЕНТ ПРИЙНЯТО

Звіт про власний капітал
за Рік 2018 р.

Форма №4

Код за ДКУД

1801005

Стаття	Код рядка	Зареєстрований (пайовий) капітал	Капітал у дооцінках	Додатковий капітал	Резервний капітал	Нерозподілений прибуток (непокритий збиток)	Неоплачений капітал	Вилучений капітал	Всього
1	2	3	4	5	6	7	8	9	10
Залишок на початок року	4000	56 818	-	2 209	-	(31 795)	-	-	27 232
Коригування: Зміна облікової політики	4005	-	-	-	-	-	-	-	-
Виправлення помилок	4010	-	-	-	-	(1 037)	-	-	(1 037)
Інші зміни	4090	-	-	-	-	-	-	-	-
Скоригований залишок на початок року	4095	56 818	-	2 209	-	(32 832)	-	-	26 195
Чистий прибуток (збиток) за звітний період	4100	-	-	-	-	(6 719)	-	-	(6 719)
Інший сукупний дохід за звітний період	4110	-	-	-	-	-	-	-	-
Дооцінка (уцінка) необоротних активів	4111	-	-	-	-	-	-	-	-
Дооцінка (уцінка) фінансових інструментів	4112	-	-	-	-	-	-	-	-
Накопичені курсові різниці	4113	-	-	-	-	-	-	-	-
Частка іншого сукупного доходу асоційованих і спільних підприємств	4114	-	-	-	-	-	-	-	-
Інший сукупний дохід	4116	-	-	-	-	-	-	-	-
Розподіл прибутку: Виплати власникам (дивіденди)	4200	-	-	-	-	(616)	-	-	(616)
Спрямування прибутку до зареєстрованого капіталу	4205	-	-	-	-	-	-	-	-
Відрахування до резервного капіталу	4210	-	-	-	-	-	-	-	-
Сума чистого прибутку, належного до обліку в звітному періоді	215	-	-	-	-	-	-	-	-
Сума чистого прибутку, належного до обліку в звітному періоді (за іншими статтями)	4220	-	-	-	-	-	-	-	-

Головний бухгалтер

І.Є.Малиш

1	2	3	4	5	6	7	8	9	10
Сума чистого прибутку на матеріальне заохочення	4225	-	-	-	-	-	-	-	-
Внески учасників: Внески до капіталу	4240	13 600	-	21 773	-	-	-	-	35 373
Погашення заборгованості з капіталу	4245	-	-	-	-	-	-	-	-
Вилучення капіталу: Викуп акцій (часток)	4260	-	-	-	-	-	-	-	-
Перепродаж викуплених акцій (часток)	4265	-	-	-	-	-	-	-	-
Анулювання викуплених акцій (часток)	4270	-	-	-	-	-	-	-	-
Вилучення частки в капіталі	4275	-	-	-	-	-	-	-	-
Зменшення номінальної вартості акцій	4280	-	-	-	-	-	-	-	-
Інші зміни в капіталі	4290	-	-	(15 901)	-	-	-	-	(15 901)
Придбання (продаж) неконтрольованої частки в дочірньому підприємстві	4291	-	-	-	-	-	-	-	-
Разом змін у капіталі	4295	13 600	-	5 872	-	(7 335)	-	-	12 137
Залишок на початок року	4300	70 418	-	8 081	-	(40 167)	-	-	38 332

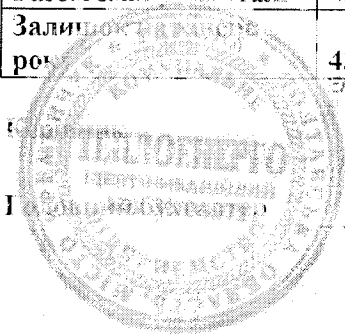

М. Одношевний

Одношевний Віталій Миколайович

Солдатенко

Солдатенко Раїса Петрівна

Головний бухгалтер

ЗГІДНО З
ОРИГІНАЛОМ
Малиш

І.Є.Малиш

Додаток 8
до Порядку розроблення, погодження
та затвердження інвестиційних програм
суб'єктів господарювання у сфері
централізованого водопостачання
та водовідведення

ІНФОРМАЦІЙНА ЗГОДА
посадової особи ліцензіата на обробку персональних даних

Я, Одношевний Віталій Миколайович,
(прізвище, ім'я, по батькові)

при наданні даних до органу місцевого самоврядування
(найменування уповноваженого органу)

даю згоду відповідно до Закону України "Про захист персональних даних" на
обробку моїх особистих персональних даних у картотеках та/або за
допомогою інформаційно-телекомунікаційних систем з метою підготовки
відповідно до вимог законодавства статистичної, адміністративної та іншої
інформації з питань діяльності ліцензіата.



(підпис)

Директор
(посада посадової особи ліцензіата)

"06" 02 2020 року
(дата)

В.М. Одношевний
(прізвище, ім'я, по батькові)